

GRAPHITE

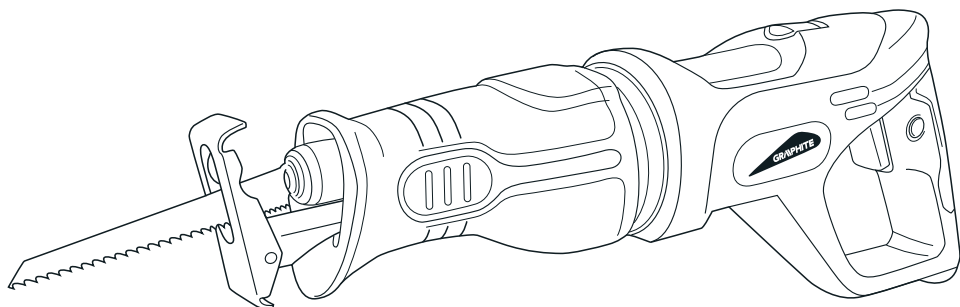

- PL **PILARKA SZABLLOWA**
- GB **SABRE SAW**
- DE **MOTORSTICHSÄGE**
- RU **ПИЛА САБЕЛЬНАЯ**
- UA **ПИЛКА ШАБЕЛЬНА**
- HU **SZABLYAFŰRÉSZ**
- RO **FERĂSTRĂU SABIE**
- CZ **ŠAVLOVÁ PILA**
- SK **CHVOSTOVÁ PÍLA**
- SL **SABLJASTA ŽAGA**
- LT **TIESINIS PJŪKLAS**

- LV **ZOBENZĀĢIS**
- EE **SAABELSAAG**
- BG **САБЛЕН ТРИОН**
- HR **SABLJASTA PILA**
- SR **SABLJASTA TESTERA**
- GR **ΣΠΑΘΟΣΕΓΑ**
- ES **SIERRA DE SABLE**
- IT **SEGA UNIVERSALE**
- NL **SABELZAAG**
- FR **SCIE SABRE FILAIRE**

10*
LAT
DOSTĘPNOŚCI
CZĘŚCI ZAMIENNYCH

Sprawdź dostępność
części zamiennych
do tego produktu

skanując kod QR
lub wchodząc na
gtxservice.pl



58G971



PL	INSTRUKCJA OBSŁUGI	6
GB	INSTRUCTION MANUAL.....	10
DE	BETRIEBSANLEITUNG.....	12
RU	РУКОВОДСТВО ПО ЭКСПЛУАТАЦИИ.....	15
UA	ІНСТРУКЦІЯ З ЕКСПЛУАТАЦІЇ.....	17
HU	HASZNÁLATI UTASÍTÁS.....	20
RO	INSTRUCTIUNI DE DESERVIRE	23
CZ	INSTRUKCE K OBSLUZE.....	25
SK	NÁVOD NA OBSLUHU	27
SL	NAVODILA ZA UPORABO.....	30
LT	APTARNAVIMO INSTRUKCIJA.....	32
LV	LIETOŠANAS INSTRUKCIJA.....	34
EE	KASUTUSJUHEND	37
BG	ИНСТРУКЦИЯ ЗА ОБСЛУЖВАНЕ.....	39
HR	UPUTE ZA UPOTREBU.....	42
SR	UPUTSTVO ZA UPOTREBU.....	44
GR	ΟΔΗΓΙΕΣ ΧΡΗΣΗΣ	47
ES	INSTRUCCIONES DE USO	49
IT	MANUALE PER L'USO	52
NL	GEBRUIKSAANWIJZING.....	54
FR	GEBRUIKSAANWIJZING.....	57

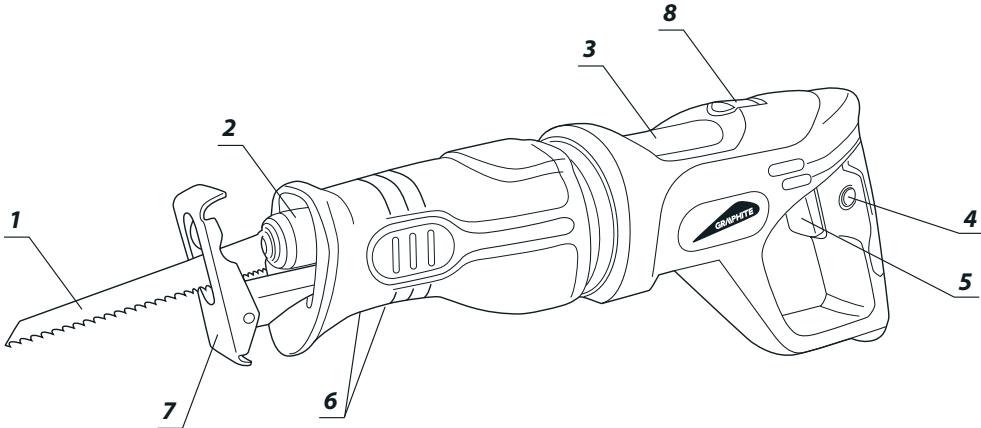

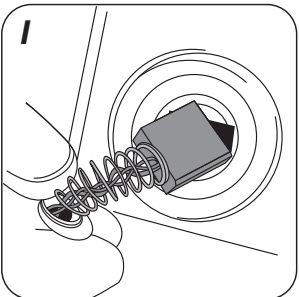
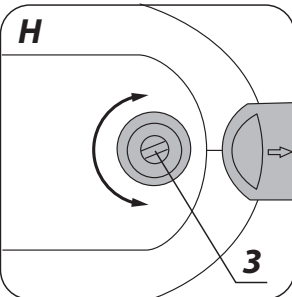
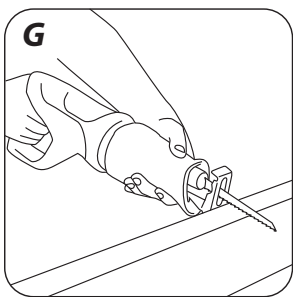
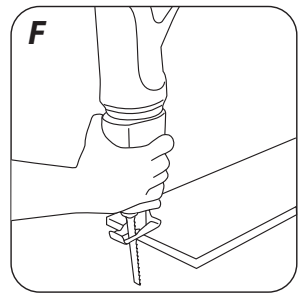
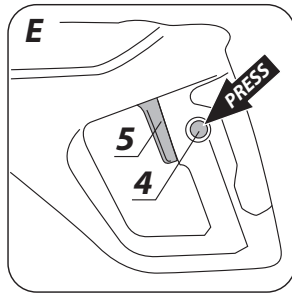
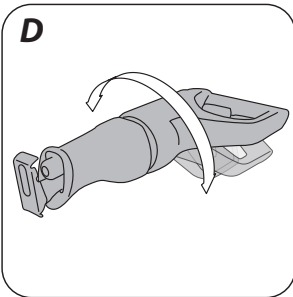
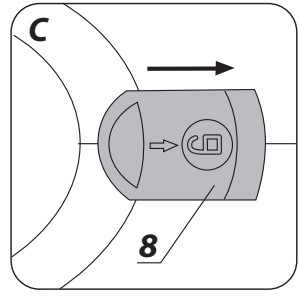
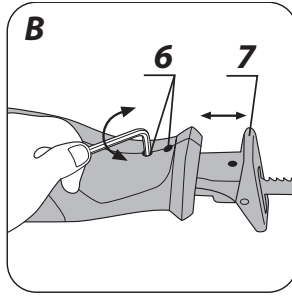
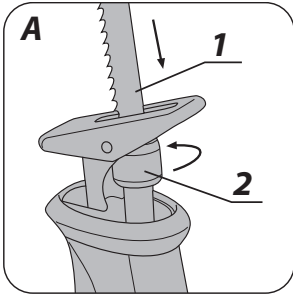

**PL INSTRUKCJA ORYGINALNA
(OBSŁUGI)**

**PILARKA SZABLOWA
58G971**

UWAGA: PRZED PRZYSTĄPIENIEM DO UŻYTKOWANIA ELEKTRONARZĘDZIA NALEŻY UWAGNIE PRZECZYTAĆ NINIJSZĄ INSTRUKCJĘ I ZACHOWAĆ JĄ DO DALSZEGO WYKORZYSTANIA.

SZCZEGÓŁOWE PRZEPISY BEZPIECZEŃSTWA

- Podczas wykonywania prac przy których narzędzie mogłoby natrafić na ukryte przewody elektryczne lub na własny przewód zasilający, elektronarzędzie należy trzymać za izolowane powierzchnie rękojeści. Kontakt z przewodem sieci zasilającej może spowodować pojawienie się napięcia na częściach metalowych elektronarzędzia, co mogłoby spowodować porażenie prądem elektrycznym.
- Ręce należy trzymać w odległości bezpiecznej od zakresu cięcia. Nie wsuwać ich pod obrabiany przedmiot. Przy kontakcie z brzeszczotem istnieje niebezpieczeństwo zranienia się.
- Po zakończeniu prac należy elektronarzędzie wyłączyć. Brzeszczot można wyjąć z obrabianego materiału wtedy, gdy znajduje się on w bezruchu. W ten sposób unikamy odrzutu i można bezpiecznie odłożyć elektronarzędzie.
- Należy stosować wyłącznie nieuszkodzone brzeszczoty, znajdujące się w nienagannym stanie technicznym. Wygięte, nieostre brzeszczoty mogą się złamać dodatkowo mogą mieć wpływ na linię cięcia, a także mogą przyczynić się do odrzutu.
- Pyły niektórych gatunków drewna lub niektórych rodzajów metalu mogą stanowić zagrożenie dla zdrowia, a także wywoływać reakcje alergiczne, schorzenia dróg oddechowych lub prowadzić do zachorowań na raka.
 - W czasie cięcia, należy używać masek przeciwpyłowych, w celu zabezpieczenia dróg oddechowych przed pyłem z cięcia.
 - Należy stosować odsysanie pyłu podczas cięcia drewna.
 - Należy zawsze dbać o dobrą wentylację stanowiska pracy.
- Elektronarzędziem nie wolno przecinać rur wodociągowych. Przejście rury powoduje szkody rzeczowe lub może spowodować porażenie elektryczne.
- Aby uniknąć przecinania gwoździ, śrub i innych twardych przedmiotów przed rozpoczęciem pracy należy skontrolować dokładnie obrabiany materiał.
- Nie wolno przecinać materiału, którego wymiary (grubość) przekraczają wymiary podane w danych technicznych.
- Elektronarzędzie należy trzymać dłońmi zamkniętą.
- Przed naciśnięciem włącznika upewnić się czy elektronarzędzie nie dotyka do materiału.
- Nie wolno dotykać ręką elementów będących w ruchu.
- Nie wolno odkładać elektronarzędzia, które nadal jest w ruchu.
- Nie wolno włączać elektronarzędzia przed uchwyceniem go ręką.
- Nie należy dotykać brzeszczotu lub obrabianego materiału tuż po zakończeniu pracy. Elementy te mogą być silnie rozgrzane i mogą spowodować oparzenie.
- W przypadku stwierdzenia nietypowego zachowania elektronarzędzia lub wydawania dziwnych odgłosów natychmiast wyłączyć i wyjąć wtyczkę z gniazda zasilającego.
- W celu zapewnienia właściwego chłodzenia otwory wentylacyjne w obudowie elektronarzędzia powinny być odsłonięte.
- Przed podłączeniem elektronarzędzia do gniazdka zasilania zawsze należy upewnić się czy napięcie sieci jest zgodne z napięciem podanym na tabliczce znamionowej urządzenia.
- Przed połączeniem elektronarzędzia, każdorazowo sprawdzać

przewód zasilający, w razie stwierdzenia uszkodzenia zlecić wymianę w uprawnionym warsztacie.

- Przewód zasilający elektronarzędzia zawsze powinien znajdować się po stronie bezpiecznej nie narządy na przypadkowe uszkodzenie przez działające elektronarzędzie.

UWAGA! Urządzenie służy do pracy wewnątrz pomieszczeń.

Mimo zastosowania konstrukcji bezpiecznej z samego założenia, stosowania środków zabezpieczających i dodatkowych środków ochronnych, zawsze istnieje ryzyko szcążkowe doznania urazów podczas pracy.

OBJAŚNIENIE ZASTOSOWANYCH PIKTOGRAMÓW:

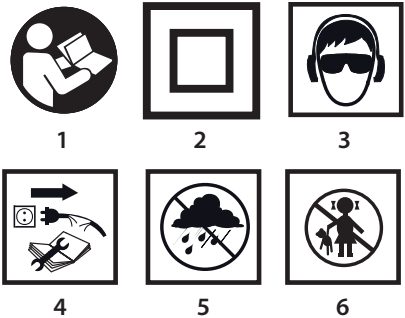

1. Przeczytaj instrukcję obsługi, przestrzegaj ostrzeżeń i warunków bezpieczeństwa w niej zawartych.
2. Urządzenie z izolacją klasy drugiej.
3. Używaj środki ochrony osobistej (gogle ochronne, ochronniki słuchu, maskę przeciwpyłową).
4. Odłącz przewód zasilający przed rozpoczęciem czynności obsługowych lub naprawczych.
5. Chronić przed deszczem.
6. Nie dopuszczać dzieci do narzędzia.

BUDOWA I ZASTOSOWANIE

Pilarka szablowa jest elektronarzędziem typu ręcznego z izolacją II klasy. Jest ona napędzana jednofazowym silnikiem komutatorowym. Urządzenie przeznaczone jest do wykonywania prostego cięcia rozdzielającego, cięcia krzywoliniowego oraz wycięć w drewnie, materiałach drewnopochodnych oraz tworzywach sztucznych i metalach (pod warunkiem zastosowania odpowiedniego brzeszczotu). Obszary jej użytkowania to wykonawstwo prac remontowo - budowlanych oraz wszelkich prac z zakresu samodzielnej działalności amatorskiej (majsterkowanie).

Nie wolno używać elektronarzędzia niezgodnie z jego przeznaczeniem.

OPIS STRON GRAFICZNYCH

Poniższa numeracja odnosi się do elementów urządzenia przedstawionych na stronach graficznych niniejszej instrukcji.

1. Brzeszczot
2. Uchwyt brzeszczotu
3. Pokrywa szczotki węglowej
4. Przycisk blokady włącznika
5. Włącznik
6. Śruby mocowania stopy
7. Stopa
8. Blokada rękojeści głównej

* Mogą występować różnice między rysunkiem a wyrobem.



OPIS UŻYTYCH ZNAKÓW GRAFICZNYCH



UWAGA



OSTRZEŻENIE



MONTAŻ/USTAWIENIA



INFORMACJA

WYPOSAŻENIE I AKESORIA

1. Brzeszczot - 2 szt.
2. Klucz sześciokątny - 1 szt.

PRZYGOTOWANIE DO PRACY

MOCOWANIE BRZESZCZOTU

Odłączyć elektronarzędzie od zasilania.

Montaż i wymiana brzeszczotu odbywa się bez użycia narzędzi.

- Obrócić pierścien uchwyty brzeszczotu (2) i wsunąć brzeszczot do oporu w uchwyt (rys. A).
- Zwolnić pierścien uchwyty brzeszczotu (2) (pierścien samoczynnie powróci do położenia wyjściowego).
- Sprawdź czy brzeszczot jest właściwie osadzony w uchwycie pociągając lekko za brzeszczot.

W przypadku gdyby pierścien uchwyty brzeszczotu nie powrócił do położenia wyjściowego, należy go obrócić ręcznie.

REGULACJA STOPY

Odłączyć elektronarzędzie od zasilania.

- Poluzować śruby mocowania stopy (6).
- Ustawić stopę (7) na żądaną odległość (rys. B).
- Dokręcić śruby mocowania stopy (6).

PRZESTAWNA RĘKOJEŚĆ GŁÓWNA

Przed przystąpieniem do pracy można dostosować położenie rękojeści głównej tak, aby było ono najdogodniejsze dla wykonywanej pracy. Rękojeść można ustawić w 5 położeniach przekręcając ją o 180° wokół osi wzdłużnej obudowy (po 90° w lewo lub w prawo w odniesieniu do pozycji podstawowej).

- Przesunąć do tyłu przycisk blokady rękojeści głównej (8) (rys. C).
- Obrócić rękojeść główną w wybrane położenie, wokół osi wzdłużnej obudowy (rys. D).
- Rękojeść główna automatycznie zablokuje się w wybranym położeniu.

PRACA / USTAWIENIA

WŁĄCZANIE / WYŁĄCZANIE

Napięcie sieci musi odpowiadać wielkości napięcia podanego na tabliczce znamionowej pilarki.

Włączenie - wcisnąć przycisk włącznika (5).

Wyłączenie - zwolnić nacisk na przycisk włącznika (5).

Blokada włącznika (praca ciągła)

Włączanie:

- Wcisnąć przycisk włącznika (5) i przytrzymać w tej pozycji.
- Wcisnąć przycisk blokady włącznika (4) (rys. E).
- Zwolnić nacisk na przycisk włącznika (5).

Wyłączanie:

- Wcisnąć i zwolnić nacisk na przycisk włącznika (5).



REGULACJA PRĘDKOŚCI PRACY

Zakres prędkości pracy regulowany jest stopniem nacisku na przycisk włącznika (5).



CIĘCIE

- Umieścić przednią część stopy (7) płasko na materiale przewidzianym do cięcia (rys. F)
- Uruchomić pilarkę i dopasować prędkość pracy do właściwości przecinanego materiału.
- Przesuwać powoli prowadząc brzeszczot po wcześniej wyznaczonej linii cięcia (rys. G).



Cięcie należy wykonywać równomiernie, zwracając przy tym uwagę, aby nie przeciążać pilarki. Nadmierny nacisk wywierany na brzeszczot będzie działał hamująco, co odbije się niekorzystnie na wydajności cięcia.



Podczas pracy cała powierzchnia stopy powinna przylegać do powierzchni obrabianego materiału.

OBŚLUGA I KONSERWACJA



Przed przystąpieniem do jakichkolwiek czynności związanych z instalowaniem, regulacją, naprawą, lub obsługą należy wyjąć wtyczkę przewodu zasilającego z gniazda sieciowego.

KONSERWACJA I PRZECHOWYWANIE

- Zaleca się czyszczenie urządzenia bezpośrednio po każdorazowym użyciu.
- Do czyszczenia nie należy stosować wody lub innych cieczy.
- Nie używać żadnych środków czyszczących lub rozpuszczalników, gdyż mogą one uszkodzić części wykonane z tworzywa sztucznego.
- Urządzenie należy czyścić za pomocą suchego kawałka tkaniny lub przedmuchać sprężonym powietrzem o niskim ciśnieniu.
- Regulaminie należy czyścić szczeliny wentylacyjne w obudowie silnika, aby nie dopuścić do przegrzania urządzenia.
- W przypadku występowania nadmiernego iskrzenia na komutatorze zlecić sprawdzenie stanu szczotek węglowych silnika osobie wykwalifikowanej.
- Urządzenie zawsze należy przechowywać w miejscu suchym, niedostępnym dla dzieci.

WYMIANA SZCZOTEK WĘGLOWYCH

Zużyte (krótsze niż 5 mm), spalone lub pęknięte szczotki węglowe silnika należy natychmiast wymienić. Zawsze dokonuje się jednocześnie wymiany obu szczotek węglowych.

- Przesunąć do tyłu przycisk blokady rękojeści głównej (8).
- Obrócić rękojeść główną w jedno ze skrajnych położen, wokół osi wzdłużnej obudowy (w odniesieniu do pozycji podstawowej) tak, aby był dostęp do szczotki węglowej.
- Odkręcić pokrywę szczotki węglowej (3) (rys. H).
- Wyjąć zużyta szczotkę węglową.
- Usunąć ewentualny pył węglowy, za pomocą sprężonego powietrza.
- Włożyć nową szczotkę węglową. Szczotka węglowa powinna swobodnie wsunąć się do szczotki trzymacza (rys. I).
- Zamontować pokrywę szczotki węglowej (3).
- Ponownie przesunąć do tyłu przycisk blokady rękojeści głównej (8) i obrócić rękojeść główną o 180° (w stosunku do położenia poprzedniego).
- Powtórzyć czynności opisane wyżej dla drugiej szczotki węglowej.



Po wykonaniu wymiany szczotek węglowych należy uruchomić pilarkę bez obciążenia i odczekać 1-2 min, aż szczotki węglowe dopasują się do komutatora silnika. Czynność wymiany szczotek węglowych zaleca się powierzać wyłącznie osobie wykwalifikowanej wykorzystując części oryginalne.



Wszelkiego rodzaju usterki powinny być usuwane przez autoryzowany serwis producenta.

PARAMETRY TECHNICZNE

DANE ZNAMIONOWE

Pilarka szablowa		
Parametr	Wartość	
Napięcie zasilania	230 V AC	
Częstotliwość zasilania	50 Hz	
Moc znamionowa	900 W	
Ilość cykli brzeszczotu (bez obciążenia)	0-2600 min ⁻¹	
Max. grubość ciętego materiału	Drewno	115 mm
	Metal	8 mm
Skok brzeszczotu	20 mm	
Klasa ochronności	II	
Masa	2,74 kg	
Rok produkcji	2021	

DANE DOTYCZĄCE HAŁASU I DRGAŃ

Informacje na temat hałasu i wibracji

i Poziomy emitowanego hałasu, takie jak poziom emitowanego ciśnienia akustycznego L_{pA} oraz poziom mocy akustycznej L_{wA} i niepewność pomiaru K, podano poniżej w instrukcji zgodnie z normą EN 60745.

Wartości drgań (wartość przyspieszeń) a_h i niepewność pomiaru K oznaczono zgodnie z normą EN60745-2-11, podano poniżej.

Podany w niniejszej instrukcji poziom drgań został pomierzony zgodnie z określoną przez normę EN60745 procedurę pomiarową i może zostać użyty do porównywania elektronarzędzi. Można go też użyć do wstępnej oceny ekspozycji na drgania.

Podany poziom drgań jest reprezentatywny dla podstawowych zastosowań elektronarzędzia. Jeżeli elektronarzędzie użyte zostanie do innych zastosowań lub z innymi narzędziami roboczymi, a także, jeśli nie będzie wystarczająco konserwowane, poziom drgań może ulec zmianie. Podane powyżej przyczyny mogą spowodować zwiększenie ekspozycji na drgania podczas całego okresu pracy.

Aby dokładnie oszacować ekspozycję na drgania, należy uwzględnić okresy, kiedy elektronarzędzie jest wyłączone lub kiedy jest włączone ale nie jest używane do pracy. W ten sposób łączna ekspozycja ma drgania może się okazać znacznie niższa.

Należy wprowadzić dodatkowe środki bezpieczeństwa w celu ochrony użytkownika przed skutkami drgań, takie jak: konserwacja elektronarzędzia i narzędzi roboczych, zabezpieczenie odpowiedniej temperatury rąk, właściwa organizacja pracy.

Poziomy ciśnienia akustycznego: $L_{pA} = 84,4$ dB(A) K= 3 dB(A)

Poziomy mocy akustycznej: $L_{wA} = 95,4$ dB(A) K= 3 dB(A)

Wartość przyspieszeń drgań (rękojeść tylna): $a_{h,B} = 18,856$ m/s² K= 1,5 m/s²

Wartość przyspieszeń drgań (rękojeść przednia): $a_{h,WB} = 16,038$ m/s² K= 1,5 m/s²

OCHRONA ŚRODOWISKA



Produktów zasilanych elektrycznie nie należy wyrzucać wraz z domowymi odpadkami, lecz oddać je do utylizacji w odpowiednich zakładach. Informacja na temat utylizacji udzieli sprzedawca produktu lub miejscowe władze. Zużyty sprzęt elektryczny i elektroniczny zawiera substancje niebezpieczne dla środowiska naturalnego. Sprzęt nie poddany recyklingowi stanowi potencjalne zagrożenie dla środowiska i zdrowia ludzi.

* Zastrzega się prawo dokonywania zmian.

„Grupa Topex Spółka z ograniczoną odpowiedzialnością” Spółka komandytowa z siedzibą w Warszawie, ul. Pograniczna 2/4 (dalej: „Grupa Topex”) informuje, iż wszelkie prawa autorskie do treści niniejszej instrukcji (dalej: „Instrukcja”), w tym m.in. jej tekstu, zamieszczonych fotografii, schematów, rysunków, a także jej kompozycji, należą wyłącznie do Grupy Topex i podlegają ochronie prawnej zgodnie z ustawą z dnia 4 lutego 1994 roku, o prawie autorskim i prawach pokrewnych (tj. Dz. U. 2006 Nr 90 Poz 631 z późn. zm.). Kopiowanie, przetwarzanie, publikowanie, modyfikowanie w celach komercyjnych całości Instrukcji jak i poszczególnych jej elementów, bez zgody Grupy Topex wyrażonej na piśmie, jest surowo zabronione i może spowodować pociągnięcie do odpowiedzialności cywilnej i karnej.

GWARANCJA I SERWIS

i Warunki gwarancji oraz opis postępowania w przypadku reklamacji zawarte są w załączonej Karcie Gwarancyjnej.

Serwis Centralny

GTX Service Sp. z o.o. Sp.k. tel. +48 22 573 03 85

Ul. Pograniczna 2/4 fax. +48 22 573 03 83

02-285 Warszawa e-mail bok@gtxservice.com

Sieć Punktów Serwisowych do napraw gwarancyjnych i pogwarancyjnych dostępna na platformie internetowej **gtxservice.pl**

GRAPHITE zapewnia dostępność części zamiennych oraz materiałów eksploatacyjnych dla urządzeń i elektronarzędzi. Pełna oferta części i usług na **gtxservice.pl**.

Zeskanuj QR kod i wejdź na **gtxservice.pl**



GTX SERVICE



Deklaracja Zgodności WE

/EC Declaration of Conformity//Megfelelőségi Nyilatkozat EK//ES vyhlášení o zhode// Prohlášení o shodě
ES/EO декларация за съответствие//Declaratia de conformitate CE//EG-Konformitätserklärung//
Dichiarazione di conformità CE/

PL EN HU SK CS BG RO DE IT

Producent

/Manufacturer//Gyártó/Výrobca/Výrobce/
/Πrousooðumeni/Producător/Hersteller/Produttore/

Grupa TopeX Sp. z o.o. Sp.k.
ul. Pograniczna 2/4, 02-285 Warszawa

Wyrób

/Product//Termék//Produkt//Produkt//Προϊόντm//Produs//Produkt//Prodoto/

Pilarka szablowa
/Reciprocating saw/Rókatárfűrészt/Vrátad pila/Savlová pila/Саблен трупон/Saber
a vátut/Saber sah/Sega alternativa/

Model

/Model//Modell//Model//Model//Moðen//Model//Modell//Modello/

58G971

Nazwa handlowa

/Commercial name//Kereskedelmi név//Obchodný názov//Obchodního názvu//
Търговско наименование/Numе commercial/Handelsname/Nome depositato/

GRAPHITE

Numer serijny

/Serial number//Sorszám//Paradové číslo//Výrobního čísla//Сериен номер/Număr de
serie//Ordnungsnummer//Numero di serie/

00001 - 99999

Opisany wyżej wyrób jest zgodny z następującymi dokumentami:

/The above listed product is in conformity with the following UE Directives://A fent jelzett termék megfelel az alábbi irányelveknek/

/Vyššie popísaný výrobok je v zhode s nasledujúcimi dokumentmi://Výše popsaný výrobek splňuje následující dokumenty//Описанный товар на следните документи://Produsul descris mai sus respecta urmatoarele documente://Das oben beschriebene Produkt entspricht den folgenden Dokumenten//Il prodotto sopra descritto è conforme ai seguenti documenti/

Dyrektywa Maszynowa 2006/42/WE

/Machinery Directive 2006/42/EC/2006/42/EK Gépek//Smernica Európskeho
Parlamentu a Rady 2006/42/ES//Směrnice Evropského Parlamentu a Rady 2006/42/
ES//Директива за машините 2006/42/EO//Directiva 2006/42 / CE privind utilitajele
/Maschinenrichtlinie 2006/42 / EG//Direttiva macchine 2006/42 / CE/

Dyrektywa o Kompatybilności Elektromagnetycznej 2014/30/UE

/EMC Directive 2014/30/EU//2014/30/EU Elektromágneses összeférhetőség/EMC Smernica
Európskeho Parlamentu a Rady 2014/30/EU//EMC Směrnice Evropského Parlamentu a Rady
2014/30/EU//Директива за електромагнитната съвместимост 2014/30/EC//Directiva
2014/30 / UE privind compatibilitatea electromagnetica/Richtlinie über elektromagnetische
Verträglichkeit 2014/30 / EU//Direttiva sulla compatibilità elettromagnetica 2014/30 / UE/

Dyrektywa RoHS 2011/65/UE zmieniona Dyrektywa 2015/863/EU

/RoHS Directive 2011/65/EU as amended by Directive 2015/863/EU//A/2015/863/EU irányelvvel módosított 2011/65/EU RoHS irányelv//Smernica RoHS 2011/65/EU zmenená a doplnená
2015/863/EU//Směrnice RoHS 2011/65/EU změněná 2015/863/EU//Директива 2011/65/EC на RoHS, изменена с Директива 2015/863/EC//Directiva RoHS 2011/65 / UE modificată
prin Directiva 2015/863 / UE//RoHS-Richtlinie 2011/65 / EU geändert durch Richtlinie 2015/863 / EU//Direttiva RoHS 2011/65 / UE modificata dalla direttiva 2015/863 / UE/

oraz spełnia wymagania norm:

/and fulfils requirements of the following Standards://valamint megfelel az alábbi szabványoknak://a/splnia požiadavky/a/splňuje požiadavky norem// /u otovara na
uslovkuhanata a standardneme://si indeplineste cerintele standardelor//und erfüllt die Anforderungen der Normen// e sodisfa i requisiti delle norme/

EN 60745-1:2009+A11:2010; EN 60745-2-11:2010;

EN 55014-1:2017; EN 55014-2:2015; EN IEC 61000-3-2:2019; EN 61000-3-3:2013+A1;

IEC 62321-3-1:2013; IEC 62321-4:2013+AMD1:2017; IEC 62321-5:2013; IEC 62321-6:2015; IEC 62321-7-1:2015; IEC 62321-7-2:2017; IEC 62321-8:2017

Jednostka notyfikowana: /Notified body//Bejelentett szervezet /
Notifikovaný orgán: /Notifikovaný orgán//Нотифицирана единица//
Unitate notificată//Benachrichtigte Einheit/Unità notificata/

Certyfikat badania typu WE numer:/Number of EC type certificate://Az EK típusú
bizonyítványtanúsítvány:/Certifikát počtu typu osvedčenia ES://Číslo certifikátu EU
přezkoušení typu://Номер на сертификата за EO изследване на типа://Numărul certificatului
de examinare CE de tip//Number des EG-Musterprüfzeugnisses//Numero del certificato di
esame CE del tipo/

No. 0197; TÜV Rheinland LGA Products GmbH, Tillystraße 2,
90431 Nürnberg, Niemcy

AM 50372744 0001

Deklaracja ta odnosi się wyłącznie do maszyny w stanie, w jakim została wprowadzona do obrotu i nie obejmuje części składowych dodanych przez użytkownika końcowego lub przeprowadzonych przez niego późniejszych działań. /This declaration relates exclusively to the machinery in the state in which it was placed on the market, and excludes components which are added and/or operations carried out subsequently by the final user.//Ez a nyilatkozat a gépnék kizárólag arra az állapotára vonatkozik, amelyben forgalomba hozták, és kizár minden olyan alkatrészt, amelyet hozzáadnak, és/vagy olyan műveletet, amit a végző felhasználó ezt követően végez rajta.//Toto vyhlášení sa vzťahuje výlučne na strojové zariadenie v stave, v akom sa uvádza na trh, a nezahŕňa pridané komponenty a/alebo činnosti vykonávané následne konečným používateľom.//Toto prohlášení se vztahuje výlučně na strojní zařízení ve stavu, v jakém bylo uvedeno na trh, a nevztahuje se na součásti, které byly následně přidány konečným uživatelem, nebo následně provedené zásahy konečného uživatele.//Taza deklaracija se odnosi isključivo za mašinu u sastojanju, u kojem je puštena na pazar, u isključiva komponenti, kojom se dobavene u / uhu operaciji, izvayršeni vposledstvie ot krajnjia potrebiteln.//Această declarație se referă doar la mașina din starea în care a fost introdusă pe piață și nu acoperă componentele adăugate de utilizatorul final sau acțiunile ulterioare efectuate de utilizatorul final.//Diese Erklärung bezieht sich nur auf die Maschine in dem Zustand, in dem sie in Verkehr gebracht wurde, und gilt nicht für vom Endbenutzer hinzugefügte Komponenten oder nachfolgende vom Endbenutzer durchgeführte Aktionen.//La presente dichiarazione si riferisce solo alla macchina immessa sul mercato e non copre i componenti aggiunti dall'utente finale o le operazioni successive eseguite dall'utente finale./

Nazwisko i adres osoby mającej miejsce zamieszkania lub siedzibę w UE upoważnionej do przygotowania dokumentacji technicznej:

/Name and address of the person who established in the Community and authorized to compile the technical file://A műszaki dokumentációt összeállítórsada felhatalmazott, a közösség területén lakóhelyével vagy székhelyével rendelkező személy neve és címe://Meno a adresa osoby alebo bydliska v EU poverená zostavením technickej dokumentácie:// Iméno a adresa osoby povolená sestavením technickej dokumentácie, priččmž tato osoba musí byť usazená v Společenství//Ime u adresa, kojom prebivaa u i ustanoveno v EC, umplokomno da sastava tehnicckoto docuse://Numele și adresa persoanei care locuiește sau este stabilită în UE autorizată să întocmească dosarul tehnic://Name und Anschrift der Person mit Wohnsitz oder Niederlassung in der EU, die zur Erstellung der technischen Akte berechtigt ist://Nome e indirizzo della persona residente o stabilita nell'UE autorizzata a compilare il fascicolo tecnico/

Podpisano w imieniu:

/Signed for and on behalf of://A tanúsítványt a következő néven és megbízásából írták alá//

Podpisano w menez//Podpisano jménem://Ποδικουσο ot imeno naz //Semat in numele://

Unterzeichnet im Namen von://Firmato per conto di/

Grupa TopeX Sp. z o.o. Sp.k.
ul. Pograniczna 2/4
02-285 Warszawa

Paweł Kowalski

Paweł Kowalski
Pełnomocnik ds. jakości firmy GRUPA TOPEX
/GRUPA TOPEX Quality Agent//A GRUPA TOPEX Minőségügyi
meghatalmazott képviselő/Splnomocnenec Kvalita TOPEX GROUP/
/Zástupce pro Kvalitu TOPEX GROUP//Качественный представитель на
GRUPA TOPEX//Reprezentant de calitate al GRUPA TOPEX//
Qualitätsbeauftragter von GRUPA TOPEX//Rappresentante della qualità
di GRUPA TOPEX/
Warszawa, 2020-06-18



TRANSLATION OF THE ORIGINAL INSTRUCTIONS RECIPROCATING SAW 58G971

CAUTION: BEFORE USING THE POWER TOOL READ THIS MANUAL CAREFULLY AND KEEP IT FOR FUTURE REFERENCE.

DETAILED SAFETY REGULATIONS

- Whenever working tool can hit hidden electric wires or its own power cord during operation, hold the power tool only by insulated surfaces of the handle. Contact with power supply line may transfer its voltage to metal parts of the power tool and cause electric shock.
- Keep hands at safe distance from the cutting area. Do not put them under processed piece. Contact with blade may cause injury.
- Switch off the power tool after work. Remove blade from processed piece only when it is at standstill. This way you can avoid recoil and it is possible to safely put away the power tool.
- Use only undamaged blades in good technical condition. Bent, blunt blades may break, additionally may affect cutting line and contribute to or cause recoil.
- Dust of certain wood and metal types may be dangerous to health and cause allergic reactions, respiratory tract illness or be carcinogenic.
 - Use dust masks when cutting to protect your respiratory system against produced dust.
 - Use dust extraction system when cutting wood.
 - Always provide good ventilation of your workplace.
- Do not cut water system pipes with the power tool. Cutting a pipe may cause material damages or electric shock.
- Carefully check the processed material before cutting to eliminate possibility of cutting nails, bolts, or other hard objects.
- Do not cut objects thicker than allowed in technical specification for a given material.
- Hold the power tool in a closed hand.
- Ensure the power tool does not have contact with the material before pressing the switch.
- Do not touch moving parts with your hand.
- Do not put away the power tool until it stops moving.
- Do not switch the power tool on when not holding it.
- Do not touch the blade or processed material immediately after the work has been finished. Those elements may be hot and may cause burns.
- When you see unusual behaviour of the tool or hear strange noises, immediately switch off the tool and remove the plug from mains socket.
- To ensure proper cooling keep ventilation holes in the power tool body unobstructed.
- Before connecting the power tool to mains socket make sure the supply voltage matches the voltage on the rating plate of the tool.
- Each time before connecting the power tool check the power cord, in case of damage hand over to authorized workshop for replacement.
- Power cord of the power tool always must be on the safe side, where there is no danger of accidental damage by operating power tool.

CAUTION! This device is designed to operate indoors.

The design is assumed to be safe, protection measures and additional safety systems are used, nevertheless there is always a small risk of injuries at work.

EXPLANATION OF USED SYMBOLS



1



2



3



4



5



6

- Read instruction manual, observe warnings and safety conditions therein.
- Device with class II insulation.
- Use personal protection measures (protective goggles, earmuff protectors, anti-dust mask).
- Disconnect the power cord before starting maintenance or operation.
- Protect against rain.
- Keep the tool away from children.

CONSTRUCTION AND USE

Reciprocating saw is a hand-held power tool with insulation class II. It is driven by a single-phase commutator motor. The tool is designed for making straight, coarse cuts, curved cuts and holes in wood, wood-based materials, plastics and metals (provided that appropriate blade is used). Range of use covers repair and building works, and any work from the range of individual, amateur activities (tinkering).

Use the power tool in accordance with the manufacturer's instructions only.

DESCRIPTION OF DRAWING PAGES

Below enumeration refers to the device elements depicted on the drawing pages of this manual.

- Blade
- Blade holder
- Carbon brush cover
- Switch lock button
- Switch
- Footplate fixing screws
- Footplate
- Main handle lock

* Differences may appear between the product and drawing.

MEANING OF SYMBOLS



NOTE



WARNING



FITTING/SETTING



INFORMATION

EQUIPMENT AND ACCESSORIES

- Blade - 2 pcs
- Hexagonal key - 1 pce

PREPARATION FOR OPERATION



BLADE INSTALLATION

Disconnect the power tool from power supply.

Installation and removal of the blade is toolless.



- Turn the ring of the blade holder (2) and slide the blade into the holder until it stops (fig. A).
- Release the ring of the blade holder (2) (the ring will return to the default position).
- Pull the blade lightly to make sure it is properly fixed.



If the ring of the blade holder does not return to the default position, turn the ring manually.



FOOTPLATE ADJUSTMENT
Disconnect the power tool from power supply.



- Loosen the footplate fixing screws (6).
- Set the footplate (7) to required distance (fig. B).
- Tighten the footplate fixing screws (6).



MAIN ADJUSTABLE HANDLE

Before starting operation you can adjust main handle to the position most comfortable for the task. The handle can be set up in 5 positions within 180° rotation range in long axis of the tool body (90° left or right from the base position).



- Move the main handle lock (8) back (fig. C).
- Rotate the main handle around long axis of the tool to desired position (fig. D).
- The main handle automatically locks in desired position.

OPERATION / SETTINGS



SWITCHING ON / SWITCHING OFF

The mains voltage must match the voltage on the rating plate of the saw.



Switching on – press the switch button (5).

Switching off – release pressure on the switch (5).

Locking the switch (continuous operation)

Switching on:

- Press the switch button (5) and hold in this position.
- Press the switch lock button (4) (fig. E).
- Release pressure on the switch button (5).

Switching off:

- Press and release the switch button (5).



OPERATION SPEED ADJUSTMENT

Working speed is controlled with pressure on the switch button (5).



CUTTING

- Put front part of the footplate (7) flat on the material that you plan to cut (fig. F).
- Start the saw and adjust working speed to properties of processed material.
- Move the saw slowly and guide the blade along previously set cutting line (fig. G).



Cut at a steady rate, be careful not to overload the saw. Excessive pressure applied on the blade will suppress operation and will affect cutting efficiency unfavourably.



During operation whole surface of the footplate should contact surface of the processed material.

OPERATION AND MAINTENANCE



Unplug the power cord from the mains socket before commencing any activities related to installation, adjustment, repair or maintenance.



MAINTENANCE AND STORAGE

- Cleaning the device after each use is recommended.
- Do not use water or any other liquid for cleaning.
- Do not use any cleaning agents or solvents, they may damage plastic parts.
- Clean the tool with a dry cloth or blow with compressed air at low pressure.
- Clean ventilation holes in the motor casing regularly to prevent device overheating.
- In case of excessive commutator sparking, have the technical condition of carbon brushes of the motor checked by a qualified person.
- Always store the tool in a dry place, beyond reach of children.



REPLACEMENT OF CARBON BRUSHES

Immediately replace worn out (shorter than 5 mm), burnt or cracked motor carbon brushes. Always replace both carbon brushes at a time.



- Move the main handle lock (8) back.
- Turn the main handle around long axis of the tool body to one of extreme positions (in relation to base position), so the carbon brush can be accessed.
- Unscrew carbon brush cover (3) (fig. H).
- Remove worn out carbon brush.
- Remove any carbon dust with compressed air.
- Insert new carbon brush. Brush should easily move into brush holder (fig. I).
- Fix carbon brush cover (3).
- Move the main handle lock button (8) to the back again and rotate the main handle by 180° from its position.
- Repeat the above procedure for the other carbon brush.



After the carbon brushes are replaced, start the saw with no load and wait 1–2 minutes until the carbon brushes fit to the motor commutator. It is recommended to entrust replacement of carbon brushes only to a qualified person. Only original parts should be used.



All defects should be repaired by service workshop authorized by the manufacturer.

TECHNICAL PARAMETERS

RATED PARAMETERS

Reciprocating Saw		
Parameter		Value
Supply voltage		230 V AC
Power supply frequency		50 Hz
Rated power		900 W
Blade stroke cycles (without load)		0-2600 min ⁻¹
Maximum thickness of cut material	Wood	115 mm
	Metal	8 mm
Blade stroke length		20 mm
Protection class		II
Weight		2,74 kg
Year of production		2021

NOISE LEVEL AND VIBRATION PARAMETERS

Noise and vibration data

Information regarding noise and vibration

The following levels of emitted noise, such as emitted acoustic

pressure L_{p_A} and acoustic power level L_{w_A} and measurement uncertainty K have been given in the instruction manual as defined in the EN 60745 standard.

The following vibration value (acceleration value) a_h and measurement uncertainty K have been determined as defined in the EN 60745-2-11 standard.

The vibration level provided in this instruction manual have been determined according to the measurement procedure as defined in the EN 60745 standard and can be used for comparison of power tools. This can be used for preliminary assessment of exposure to vibrations.

The provided vibration level is representative for main applications of the power tool. If the power tool is used for other applications or with other working tools, and if it is not sufficiently maintained, the vibration level may vary. The aforementioned reasons may increase the exposure to vibrations during the entire operating period.

In order to precisely estimate the exposure to vibrations, periods should be accounted for, in which the power tool is switched off, or when it is switched on, but not operated. Thus, the total exposure to vibration may prove considerably lower.

Additional safety measures should be taken to protect the user against effects of vibrations, such as: maintenance of the power tool and its working tools, ensuring proper temperature of the hands and proper organisation of work.

Acoustic pressure level: $L_{p_A} = 84,4 \text{ dB(A)}$ $K = 3 \text{ dB(A)}$

Acoustic power level: $L_{w_A} = 95,4 \text{ dB(A)}$ $K = 3 \text{ dB(A)}$

Vibration acceleration value (rear handle): $a_{h,B} = 18,856 \text{ m/s}^2$
 $K = 1,5 \text{ m/s}^2$

Vibration acceleration value (front handle): $a_{h,WB} = 16,038 \text{ m/s}^2$
 $K = 1,5 \text{ m/s}^2$

ENVIRONMENT PROTECTION



Do not dispose of electrically powered products with household wastes, they should be utilized in proper plants. Obtain information on wastes utilization from your seller or local authorities. Used up electric and electronic equipment contains substances active in natural environment. Unrecycled equipment constitutes a potential risk for environment and human health.

* Right to introduce changes is reserved.

"Grupa Topex Spółka z ograniczoną odpowiedzialnością" Spółka komandytowa with seat in Warsaw at ul. Pograniczna 2/4 (hereinafter Grupa Topex) informs, that all copyrights to this instruction (hereinafter Instruction), including, but not limited to, text, photographs, schemes, drawings and layout of the instruction, belong to Grupa Topex exclusively and are protected by laws accordingly to Copyright and Related Rights Act of 4 February 2004 (ustawa o prawie autorskim i prawach pokrewnych, Dz. U. 2006 No 90 item 631 with later amendments). Copying, processing, publishing, modifications for commercial purposes of the entire Instruction or its parts without written permission of Grupa Topex are strictly forbidden and may cause civil and legal liability.



ÜBERSETZUNG DER ORIGINALBETRIEBSANLEITUNG

MOTORSTICHSÄGE 58G971

ANMERKUNG: LESEN SIE DIE VORLIEGENDE BETRIEBSANLEITUNG VOR DER INBETRIEBNAHME DIESES ELEKTROWERKZEUGS GRÜNDLICH DURCH UND BEWAHREN SIE SIE AUF.

DETAILLIERTE SICHERHEITSVORSCHRIFTEN

- **Bei den Arbeiten, bei denen das Arbeitswerkzeug auf verdeckte elektrische Leitungen oder das eigene Netzkabel stoßen könnte, ist das Elektrowerkzeug an den isolierten Oberflächen des Handgriffs zu halten.** Die Berührung des Netzkabels kann zur Übergabe der Spannung auf metallische Teile des Elektrowerkzeugs und folglich zum Stromschlag führen.
- **Die Hände in einem sicheren Abstand vom Schnittbereich halten** — nicht unter das zu bearbeitende Werkstück schieben. Bei einer Berührung mit dem Sägeblatt besteht die Verletzungsgefahr.
- **Das Elektrowerkzeug nach dem Gebrauch ausschalten. Das Sägeblatt aus dem bearbeiteten Material erst dann herausnehmen, wenn sich das Sägeblatt im Stillstand befindet.** So kann man einen Rückschlag vermeiden und das Elektrowerkzeug sicher ablegen.
- **Ausschließlich nicht beschädigte Sägeblätter verwenden, die sich in einem einwandfreien Zustand befinden.** Gebeugte, nicht scharfe Sägeblätter können brechen und zusätzlich einen Einfluss auf die Schnittlinie nehmen sowie zu einem Rückschlag führen.
- **Der Staub von manchen Holz- bzw. Metallarten können ein Gesundheitsrisiko darstellen, allergische Reaktionen, Atemwegs- bzw. Krebserkrankungen verursachen.**
 - Beim Sägen immer Staubmasken verwenden, um die Atmungswege gegen den beim Sägen entstehenden Staub zu schützen.
 - Beim Sägen von Holzmaterial den Staub absaugen.
 - Für eine gute Belüftung am Arbeitsplatz sorgen.
- **Keine Wasserrohre mit dem Elektrowerkzeug durchtrennen.** Das Durchtrennen eines Rohrs verursacht Materialschaden bzw. kann zum Stromschlag führen.
- Vor dem Arbeitsbeginn sorgfältig das zu bearbeitende Material überprüfen, um das Durchsägen von Nageln, Schrauben und anderen harten Gegenständen zu vermeiden.
- Kein Material durchtrennen, dessen Abmessungen (Stärke) die in den technischen Daten angegebenen Maße überschreiten.
- Das Elektrowerkzeug mit der geschlossenen Hand festhalten.
- Vor dem Betätigen des Hauptschalters überprüfen, dass das Elektrowerkzeug das Material nicht berührt.
- Mit der Hand keine rotierenden Elemente anfassen.
- Das Elektrowerkzeug nicht ablegen, wenn es noch in Bewegung ist.
- Das Elektrowerkzeug nicht einschalten, wenn es mit der Hand noch nicht festgehalten wird.
- **Das Sägeblatt und das zu bearbeitende Material nicht unmittelbar nach der beendeten Arbeit berühren. Diese Elemente können stark erhitzt werden und Verbrennungen verursachen.**
- Falls ein untypisches Verhalten oder nicht normale Geräusche des Elektrowerkzeugs festgestellt werden, das Elektrowerkzeug sofort ausschalten und den Stecker von der Steckdose herausziehen.
- Um eine ausreichende Kühlung des Elektrowerkzeugs zu gewährleisten, dafür sorgen, dass die Lüftungsöffnungen im Gehäuse des Elektrowerkzeugs frei bleiben.
- Vor dem Anschließen des Elektrowerkzeugs ans Netz stets

überprüfen, dass die Netzspannung der auf dem Typenschild angegebenen Nennspannung des Gerätes entspricht.

- Vor dem Anschließen des Elektrowerkzeugs die Versorgungsleitung regelmäßig überprüfen. Bei Beschädigungen durch eine Elektrofachkraft austauschen lassen.
- Die Netzanschlussleitung des Elektrowerkzeugs stets auf der sicheren Seite halten, damit sie durch das Elektrogerät nicht zufällig beschädigt wird.

ACHTUNG! Das Gerät ist für den Betrieb in Innenräumen bestimmt.

Obwohl eine sichere Konstruktion, Sicherheitseinrichtungen und zusätzliche Schutzeinrichtungen eingesetzt werden, besteht stets das Restrisiko einer Verletzung beim Betrieb der Vorrichtung.

DIE ERLÄUTERUNG ZU DEN EINGESETZTEN PIKTOGRAMMEN

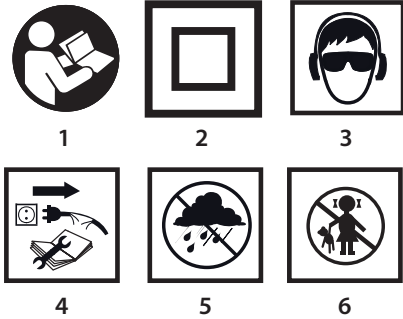

1. Die Betriebsanleitung durchlesen und die darin enthaltenen Warnhinweise und Sicherheitshinweise beachten!
2. Das Gerät mit der Isolierung der 2. Klasse.
3. Persönliche Schutzausrüstung (Schutzbrille, Gehörschutz, Staubschutzmaske) tragen.
4. Die Versorgungsleitung vor allen Wartungs- und Reparaturarbeiten abtrennen.
5. Das Gerät vor Regen schützen.
6. Kinder vom Gerät fernhalten.

AUFBAU UND ANWENDUNG

Die Motorstichsäge ist ein manuell betriebenes Elektrowerkzeug der II. Isolierklasse. Das Gerät wird mit einem einphasigen Kommutatormotor betrieben. Dieses Gerät ist das einfache Trennschneiden, Bahnschneiden und Ausschneiden in Holz, holzähnlichen Werkstoffen und Kunststoffen und Metallen (vorausgesetzt, es wird ein geeignetes Sägeblatt eingesetzt) bestimmt. Der Anwendungsbereich dieses Werkzeugs umfasst die Ausführung von Sanierungs- und Bauarbeiten sowie aller Arbeiten, die von Heimwerkern selbst durchgeführt werden.



Nichtbestimmungsgemäße Verwendung des Elektrowerkzeugs ist nicht zugelassen.

BESCHREIBUNG DER SEITEN MIT GRAPHIKEN

Die unten angeführte Nummerierung bezieht sich auf die Elemente des Gerätes, die auf den Seiten mit Graphiken dargestellt werden.

1. Sägeblatt
2. Sägeblattaufnahme
3. Abdeckung der Kohlebürste
4. Taste für Schalterverriegelung
5. Hauptschalter
6. Montageschrauben für Gestell
7. Gestell
8. Handgriffverriegelung

* Es können Unterschiede zwischen der Abbildung und dem Produkt auftreten.

BESCHREIBUNG FÜR VERWENDETE GRAPHISCHE ZEICHEN



ACHTUNG



WARNUNG



MONTAGE/EINSTELLUNGEN



INFORMATION

AUSSTATTUNG UND ZUBEHÖR

1. Sägeblatt - 2 St.
2. Sechskantschlüssel - 1 St.

VORBEREITUNG AUF DEN EINSATZ



SÄGEBLATT SPANNEN

Das Elektrowerkzeug von der Versorgung trennen.



Die Montage und der Austausch des Sägeblattes erfolgt ohne Werkzeuge.

- Den Ring an der Sägeblattaufnahme (2) umdrehen und das Sägeblatt in die Aufnahme bis zum Anschlag einführen (**Abb. A**).
- Den Ring an der Sägeblattaufnahme (2) loslassen (der Ring kommt automatisch in die Ausgangsposition zurück).
- Durch leichtes Ziehen am Sägeblatt prüfen, ob das Sägeblatt in der Aufnahme richtig gespannt ist.



Falls der Ring der Sägeblattaufnahme in seine Ausgangsposition nicht zurückgekommen ist, ist der Ring manuell umzudrehen.



GESTELL EINSTELLEN

Das Elektrowerkzeug von der Versorgung trennen.



- Die Befestigungsschrauben am Gestell (6) lösen.
- Am Fuß (7) den gewünschten Abstand einstellen (**Abb. B**).
- Die Befestigungsschrauben am Gestell (6) anziehen.

VERSTELLBARER HAUPTHANDGRIFF



Vor dem Betrieb kann man die Position des Haupthandgriffs so anpassen, dass sie die Arbeit am bequemsten ausführen lässt. Der Handgriff kann in 5 Positionen eingestellt werden, indem er um 180° um die Längsachse des Gehäuses (jeweils 90° links oder rechts in Bezug auf die Grundposition) gedreht wird.



- Die Taste der Handgriffverriegelung (8) (**Abb. C**) nach hinten schieben.
- Den Haupthandgriff in gewünschte Position um die Längsachse des Gehäuses (**Abb. D**) drehen.
- Der Haupthandgriff wird automatisch in der gewählten Stellung arretiert.

BETRIEB / EINSTELLUNGEN



EIN-/AUSSCHALTEN

Die Netzspannung muss dem Spannungswert entsprechen, der im Typenschild der Säge angegeben worden ist.



Einschalten – den Hauptschalter (5) drücken.

Ausschalten – den Hauptschalter (5) freigeben.

Schalterarretierung (Dauerbetrieb)

Einschalten:

- Den Hauptschalter (5) drücken und in dieser Position halten.
- Die Taste Taste für Schalterverriegelung (4) (**Abb. E**) drücken.
- Die Taste Taste für Schalterverriegelung (5) loslassen.

Ausschalten:

- Den Hauptschalter (5) drücken und dann loslassen.



BETRIEGSGESCHWINDIGKEIT EINSTELLEN

Mit der Kraft des Andrucks auf die Taste des Schalters (5) wird der Bereich der Betriebsgeschwindigkeit geregelt.

TRENNEN



- Den Vorderteil des Gestells (7) flach auf das Werkstück legen (Abb. F)
- Die Säge starten und deren Drehzahl an die Eigenschaften des zu bearbeitenden Werkstücks anpassen.
- Das Sägeblatt an der vorher bestimmten Schneidelinie langsam verschieben (Abb. G).



Führen Sie den Schnitt gleichmäßig aus und beachten dabei, dass das Elektrowerkzeug nicht überlastet wird. Das zu starke Drücken auf das Sägeblatt wird seine Bewegung gebremst, was sich auf die Schneideleistung negativ auswirken wird.



Beim Schneiden soll die gesamte Fläche des Fußes an der Oberfläche des zu bearbeitenden Werkstücks anliegen.

BEDIENUNG UND WARTUNG



Vor allen Montage-, Einstell-, Reparatur- oder Bedienungsarbeiten den Stecker der Versorgungsleitung aus der Netzsteckdose ziehen.

WARTUNG UND AUFBEWAHRUNG



- Es wird empfohlen, das Gerät direkt nach jedem Gebrauch zu reinigen.
- Zum Reinigen kein Wasser oder keine anderen Flüssigkeiten verwenden.
- Keine Reinigungs- oder Lösungsmittel verwenden, denn sie können die Kunststoffteile beschädigen.
- Das Gerät ist mit einem trockenen Lappen zu wischen oder mit Druckluft mit niedrigem Druckwert durchzublasen.
- Die Lüftungsschlitze der Motorstichsäge regelmäßig reinigen, um die Überhitzung des Motors zu vermeiden.
- Beim übermäßigen Funken am Kommutator ist eine Fachkraft mit der Prüfung des Zustandes der Motor-Kohlebürsten zu beauftragen.
- Das Gerät in einem trockenen Ort, außerhalb der Reichweite von Kindern aufbewahren.

KOHLBÜRSTEN AUSTAUSCHEN



Die verschleißten (kürzer als 5 mm), verbrannten oder gerissenen Kohlebürsten des Motors sind sofort auszutauschen. Es werden immer gleichzeitig beide Kohlebürsten ausgetauscht.



- Die Taste der Handgriffverriegelung (8) nach hinten schieben.
- Den Handgriff in eine der Endpositionen um die Längsachse des Gehäuses (in Bezug auf die Grundposition) drehen, sodass der Zugang zur Kohlebürste gewährleistet wird.
- Die Bürstenabdeckung (3) (Abb. H) aufdrehen.
- Abgenutzte Bürste herausnehmen.
- Mit Druckluft den eventuellen Kohlenstaub entfernen.
- Eine neue Kohlebürste einsetzen. Die Kohlebürste soll sich in die Bürstenaufnahme leicht einsetzen lassen (Abb. I).
- Die Bürstenabdeckung (3) wieder montieren.
- Die Taste der Handgriffverriegelung (8) erneut nach hinten schieben und den Handgriff um 1800 (in Bezug auf die vorherige Stellung) drehen.
- Die beschriebenen Schritte für die andere Kohlebürste wiederholen.



Nach dem Austausch von Bürsten die Sägemaschine mit Leerlaufdrehzahl betätigen und 1-2 Minuten abwarten, bis sich die Bürsten an den Motorkommutator anpassen. Lassen Sie die Kohlebürsten ausschließlich von qualifiziertem Fachpersonal unter Verwendung von Originalersatzteilen austauschen.



Alle Störungen sind durch den autorisierten Kundendienst des Herstellers zu beheben.

TECHNISCHE PARAMETER

NENNWERTE

Motorstichsäge		
Parameter		Wert
Versorgungsspannung		230 V AC
Versorgungsfrequenz		50 Hz
Nennleistung		900 W
Anzahl der Zyklen des Sägeblattes (ohne Belastung)		0-2600 min ⁻¹
Max. Dicke des Werkzeugs	Holz	115 mm
	Metall	8 mm
Hub Sägeblatt		20 mm
Schutzklasse		II
Gewicht		2,74 kg
Herstellungsjahr		2021

LÄRM- UND SCHWINGUNGSANGABEN

Informationen über Lärm und Vibrationen



Der Lärmpegel wie der Schalldruckpegel L_{pA} und Schalleistungspegel L_{wA} und die Messunsicherheit K, sind unten in der Anleitung nach EN 60745 angegeben.

Die Vibrationswerte (der Beschleunigungswert) a_h und die Messunsicherheit K wurden nach der Norm EN 60745-2-11 unten angegeben.

Der in dieser BA angegebene Vibrationspegel wurde gemäß dem in der Norm EN 60745 bestimmten Messverfahren gemessen und kann zum Vergleich der Elektrowerkzeuge verwendet werden. Er kann auch für eine vorläufige Einschätzung der Vibrationsbelastung verwendet werden.

Der angegebene Vibrationspegel ist repräsentativ für standardmäßige Anwendungen des Elektrowerkzeugs. Der Vibrationspegel kann sich ändern, wenn das Elektrowerkzeug für andere Anwendungen oder mit anderen Arbeitswerkzeugen verwendet wird bzw. nicht ausreichend gewartet wird. Die oben genannten Gründe können zu einer erhöhten Exposition gegenüber Vibrationen während der gesamten Arbeitszeit führen.

Um genau die Vibrationsbelastung einzuschätzen, sind Perioden, in den das Elektrowerkzeug abgeschaltet ist oder eingeschaltet ist, aber nicht gebraucht, ebenfalls zu berücksichtigen. Dadurch kann sich die Exposition gegenüber Vibrationen als viel niedriger erweisen.

Zusätzliche Sicherheitsmaßnahmen vornehmen, um den Benutzer vor den Auswirkungen von Vibrationen beispielsweise durch die Wartung des Elektrowerkzeugs und der Arbeitswerkzeuge, die Sicherung der richtigen Temperatur der Hände, die richtige Arbeitsorganisation, zu schützen.

Schalldruckpegel: $L_{pA} = 84,4 \text{ dB(A)}$ $K = 3 \text{ dB(A)}$

Schalleistungspegel: $L_{wA} = 95,4 \text{ dB(A)}$ $K = 3 \text{ dB(A)}$

Wert der Schwingungsbeschleunigung (Handgriff hinten):

$a_{hA} = 18,856 \text{ m/s}^2$ $K = 1,5 \text{ m/s}^2$

Wert der Schwingungsbeschleunigung (Handgriff vorne):

$a_{hWB} = 16,038 \text{ m/s}^2$ $K = 1,5 \text{ m/s}^2$

UMWELTSCHUTZ



Werfen Sie elektrisch betriebene Produkte nicht in den Hausmüll, sondern einer umweltgerechten Wiederverwertung zuführen. Fragen Sie den Vertrieber oder lokale Verwaltung nach Informationen über die Entsorgung. Elektro- und Elektronik-Altgeräte enthalten Substanzen, die für die Umwelt nicht neutral sind. Das der Wiederverwertung nicht zugeführte Gerät stellt eine potentielle Gefahr für die Umwelt und Gesundheit der Menschen dar.

* Änderungen vorbehalten.

„Grupa Topex Spółka z ograniczoną odpowiedzialnością“ Spółka komandytowa mit Sitz in Warschau, ul. Pograniczna 2/4 (nachfolgend: „Grupa Topex“) teilt mit, dass alle Urheberrechte auf den Inhalt der vorliegenden Betriebsanleitung (nachfolgend: „Betriebsanleitung“), darunter u. a. deren Text, Bilder, Schemata, Zeichnungen, sowie Anordnung, ausschließlich Grupa Topex angehören und laut Gesetz über das Urheberrecht und verwandte Rechte vom 4. Februar 1994 (JGBL 2006 Nr. 90 Pos. 631 mit späteren Änderungen) rechtlich geschützt werden. Das Kopieren, Verarbeiten, Veröffentlichung sowie Modifizieren der gesamten Betriebsanleitung bzw. deren Einzellelemente für kommerzielle Zwecke ohne Einwilligung von Grupa Topex in Schriftform ist streng verboten und kann zivil- und strafrechtlich verfolgt werden.



ПЕРЕВОД ОРИГИНАЛЬНОЙ ИНСТРУКЦИИ

САБЕЛЬНАЯ ПИЛА 58G971

ВНИМАНИЕ: ПЕРЕД НАЧАЛОМ ЭКСПЛУАТАЦИИ ЭЛЕКТРОИНСТРУМЕНТА СЛЕДУЕТ ВНИМАТЕЛЬНО ПРОЧИТАТЬ ДАННУЮ ИНСТРУКЦИЮ И СОХРАНИТЬ В КАЧЕСТВЕ СПРАВОЧНОГО МАТЕРИАЛА.

ДОПОЛНИТЕЛЬНЫЕ УКАЗАНИЯ ПО ТЕХНИКЕ

БЕЗОПАСНОСТИ

- Удерживайте электроинструмент за изолированные поверхности захвата, поскольку при работе рабочий инструмент может прикоснуться к скрытой проводке или шнуру питания электроинструмента. При прикосновении к находящемуся под напряжением проводу открытые металлические части ручной машины могут попасть под напряжение и вызывать поражение оператора электрическим током.
- Держите руки на безопасном расстоянии от зоны работающего пыльного полотна. Не суйте руки под распиливаемую заготовку. При контакте с пыльным полотном можно пораниться.
- После завершения работы выключите электроинструмент. Пыльное полотно можно вынуть из распиливаемой заготовки только после его полной остановки. Благодаря этому вы предотвратите отскок и сможете безопасно отложить электроинструмент в сторону.
- Пользуйтесь неповрежденными пыльными полотнами, в безупречном техническом состоянии. Изнурные и неострые пыльные полотна могут повлиять на качество распила, сломаться, либо вызвать отскок.
- Пыль, образующаяся при обработке некоторых сортов древесины и некоторых металлов, может представлять опасность для здоровья и вызывать аллергическую реакцию, заболевания дыхательных путей, либо стать причиной раковых заболеваний.
 - Во время распила пользуйтесь пылезащитными масками для защиты дыхательных путей от образующейся пыли.
 - Во время распила древесины подключайте вытяжку пыли.
 - Заботьтесь о хорошей вентиляции на рабочем месте.
- Запрещается распиливать электроинструментом водопроводных труб может быть причинен имущественный ущерб, а также возможно поражение электрическим током.
- Чтобы избежать контакта электроинструмента с гвоздями, винтами и другими твердыми предметами, перед началом работы тщательно осмотрите обрабатываемый материал.
- Запрещается распиливать материал, размеры которого (толщина) превышают размеры, указанные в технических характеристиках электроинструмента.
- Держите электроинструмент, захватив рукоятку всей ладонью.
- Перед включением электроинструмента убедитесь, что он не прикасается к обрабатываемому материалу.
- Запрещается прикасаться рукой к находящимся в движении деталям электроинструмента.
- Запрещается откладывать электроинструмент в сторону, если он продолжает работать.
- Запрещается включать электроинструмент, не взяв его в руку.
- Запрещается прикасаться к пыльному полотну или

обрабатываемому материалу сразу после завершения работы. Эти элементы могут сильно нагреться и вызвать ожоги.

- Если электроинструмент издает во время работы странный звук или не работает надлежащим образом, его необходимо выключить кнопкой и вынуть вилку из розетки.
- Для обеспечения правильного охлаждения не закрывайте вентиляционные отверстия в корпусе электроинструмента.
- Перед включением электроинструмента в сеть убедитесь, что напряжение питания сети соответствует номинальному напряжению, указанному в паспортной табличке электроинструмента.
- Перед включением электроинструмента проверяйте шнур питания, а при наличии повреждений передайте для замены в ремонтную мастерскую.
- Шнур питания электроинструмента держите с безопасной стороны, чтобы предотвратить случайное повреждение шнура питающим работающим электроинструментом.

ВНИМАНИЕ! Инструмент служит для работы внутри помещений.

Несмотря на безопасную конструкцию, предпринятые защитные меры и использование средств защиты, всегда существует некоторый остаточный риск получения травмы во время работы.

РАСШИФРОВКА ПИКТОГРАММ

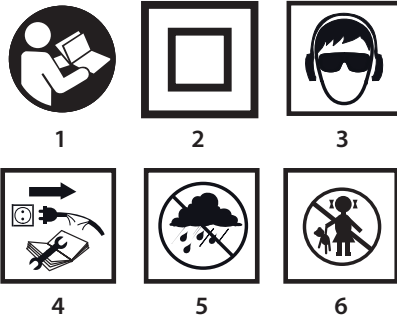

1. Прочитайте инструкцию по эксплуатации, соблюдайте указания и правила техники безопасности, приведенные в инструкции.
2. Электроинструмент класса II.
3. Пользуйтесь средствами инд. защиты (защитными очками, наушниками, пылезащитной маской).
4. Отключите шнур питания перед ремонтно-наладочными работами.
5. Берегите от дождя.
6. Не разрешайте детям прикасаться к электроинструменту.

КОНСТРУКЦИЯ И ПРИМЕНЕНИЕ

Сабельная пила – это ручной электрический инструмент II класса безопасности. Оборудована однофазным коллекторным двигателем. Электроинструмент предназначен для прямого и криволинейного распила, а также фигурного выпиливания древесины и древесных материалов, полимерных материалов и металла (при условии использования соответствующего пыльного полотна). Сфера применения пилы – ремонтно-строительные работы, а также все работы выполняемые мастерами-любителями.



Запрещается применять электроинструмент не по назначению.

ОПИСАНИЕ К ГРАФИЧЕСКИМ ИЗОБРАЖЕНИЯМ

Перечисленная ниже нумерация касается элементов электроинструмента, представленных на страницах с графическими изображениями.

1. Пильное полотно
2. Патрон пильного полотна
3. Крышка угольной щетки
4. Фиксатор кнопки включения
5. Кнопка включения
6. Крепежные винты опорной подошвы
7. Опорная подошва
8. Блокиратор основной рукоятки

* Внешний вид приобретенного электроинструмента может незначительно отличаться от изображенного на рисунке

РАСШИФРОВКА ПРЕДУПРЕЖДАЮЩИХ ЗНАКОВ



ВНИМАНИЕ



ВНИМАНИЕ - ОПАСНОСТЬ!



СБОРКА/НАСТРОЙКА



ИНФОРМАЦИЯ

ОСНАЩЕНИЕ И ДОПОЛНИТЕЛЬНЫЕ ПРИНАДЛЕЖНОСТИ

1. Пильное полотно - 2 шт.
2. Ключ шестигранный - 1 шт.

ПОДГОТОВКА К РАБОТЕ



КРЕПЛЕНИЕ ПИЛЬНОГО ПОЛОТНА

Отключите электроинструмент от сети.



Монтаж и замена пильного полотна не требуют использования инструмента.

- Поверните кольцо патрона пильного полотна (2) и вставьте пильное полотно в патрон до упора (рис. А).
- Отпустите кольцо патрона пильного полотна (2) (кольцо автоматически вернется в исходное положение).
- Проверьте правильное крепление пильного полотна в патроне, для этого слегка потяните за полотно.



Если кольцо пильного полотна не возвращается в исходное положение, поверните его вручную.



РЕГУЛИРОВКА ОПОРНОЙ ПОДОШВЫ

Отключите электроинструмент от сети.



- Ослабьте крепежные винты опорной подошвы (6).
- Отрегулируйте положение подошвы (7), задав требуемое расстояние (рис. В).
- Затяните крепежные винты опорной подошвы (6).



ПЕРЕСТАВНАЯ ОСНОВНАЯ РУКОЯТКА

Перед началом работы основную рукоятку пилы можно закрепить в положении, наиболее удобном для выполняемой работы. Рукоятку можно закреплять в 5 произвольных позициях, поворачивая на 180° вокруг продольной оси корпуса (на 90° влево или вправо по отношению к исходной позиции).



- Передвиньте переключатель блокировки основной рукоятки назад (8) (рис. С).

- Поверните основную рукоятку в выбранное положение, вокруг продольной оси корпуса (рис. Д).

- Основная рукоятка автоматически заблокируется в данном положении.



ВКЛЮЧЕНИЕ / ВЫКЛЮЧЕНИЕ

Напряжение сети должно соответствовать напряжению, указанному в паспортной табличке пилы.



Включение - нажмите кнопку включения (5).

Выключение - отпустите кнопку включения (5).

Фиксация кнопки включения (непрерывная работа)

Включение:

- Нажмите кнопку включения (5) и придержите в этом положении.
- Нажмите фиксатор кнопки включения (4) (рис. Е).
- Отпустите кнопку включения (5).

Выключение:

- Нажмите и отпустите кнопку включения (5).



РЕГУЛИРОВКА РАБОЧЕЙ СКОРОСТИ

Рабочая скорость регулируется силой нажима на кнопку включения (5).



РАСПИЛ

- Поставьте переднюю часть подошвы (7) на материал, предназначенный для распила (рис. F)

- Включите пилу и подберите скорость в зависимости от обрабатываемого материала.

- Медленно перемещайте пилу по заранее намеченной линии распила (рис. G).



Работайте равномерно, следите за тем, чтобы не перегрузить пилу. Чрезмерный нажим на пильное полотно будет замедлять его движение, что неблагоприятно повлияет на производительность работы.



Во время работы опорная подошва должна прилегать к распиливаемому материалу всей своей поверхностью.

ТЕХНИЧЕСКОЕ ОБСЛУЖИВАНИЕ



Приступая к каким-либо действиям, связанным со сборкой, регулировкой, ремонтом или обслуживанием, следует вынуть вилку шнура питания из розетки.



УХОД И ХРАНЕНИЕ

- Рекомендуется чистить электроинструмент после каждого использования.

- Для чистки запрещается использовать воду и прочую жидкость.

- Запрещается использовать для чистки чистящие средства или растворители, так как они могут повредить пластмассовые элементы электроинструмента.

- Чистите электроинструмент с помощью сухой тряпочки или сжатым воздухом под небольшим давлением.

- Систематически очищайте вентиляционные отверстия, чтобы не допустить перегрева инструмента.

- В случае сильного искрения на коллекторе, поручите специалисту проверить состояние угольных щеток двигателя.

- Храните электроинструмент в сухом и недоступном для детей месте.

ЗАМЕНА УГОЛЬНЫХ ЩЕТОК

Изнаночные угольные щетки двигателя (длиной менее 5 мм), щетки с обгоревшей поверхностью или царапинами следует немедленно заменить. Заменить следует обе щетки одновременно.



- Передвиньте переключатель блокировки основной рукоятки назад (8).

- Поставьте основную рукоятку в одно из крайних положений, поворачивая вокруг продольной оси корпуса (по отношению к исходной позиции) так, чтобы получить доступ к угольной щетке.

- Отвинтите крышки угольной щетки (3) (рис. H).

- Выньте изношенную угольную щетку.
- Если требуется, удалите угольную пыль скатым воздухом.
- Вставьте новую угольную щетку. Щетка должна свободно перемещаться в щеткодержателе (рис. 1).
- Закрепите крышку угольной щетки (3).
- Вновь передвиньте переключатель блокировки основной рукоятки назад (8) и поверните основную рукоятку на 180° (по отношению к предыдущей позиции).
- Повторите вышеуказанные действия со второй угольной щеткой.



После замены угольных щеток включите электроинструмент и дайте ему поработать без нагрузки в течение 1-2 мин, для подгонки щеток к коллектору двигателя. Замену угольных щеток должен выполнять квалифицированный специалист, используя при этом оригинальные запасные части.



Все неполадки должны устраняться авторизованной сервисной мастерской производителя.

ТЕХНИЧЕСКИЕ ПАРАМЕТРЫ

НОМИНАЛЬНЫЕ ДАННЫЕ

Пила сабельная		
Параметр	Величина	
Напряжение питания	230 В АС	
Частота тока питания	50 Гц	
Номинальная мощность	900 Вт	
Кол-во циклов полотна (без нагрузки)	0-2600 мин ⁻¹	
Макс. толщина распиливаемой заготовки	Древесина	115 мм
	Металл	8 мм
Шаг полотна	20 мм	
Класс защиты	II	
Масса	2,74 кг	
Год выпуска	2021	

ШУМ И ВИБРАЦИЯ

Информация об уровне шума и вибрации

Уровень шума, то есть уровень звукового давления L_{pA} , а также уровень звуковой мощности L_{wA} и значение неопределенности измерения K , приведенные в данной инструкции по эксплуатации, определены по EN 60745.

Уровень вибрации (значение виброускорения) a_h и значение неопределенности измерения K определены по EN 60745-2-11 и приведены ниже.

Приведенный в данной инструкции по эксплуатации уровень вибрации определен по методу измерений, установленному стандартом EN 60745, и может использоваться для сравнения разных моделей электроинструмента одного класса. Параметры вибрационной характеристики можно также использовать для предварительной оценки вибрационной экспозиции.

Заявленная вибрационная характеристика представительна для основных рабочих заданий электроинструмента. Вибрационная характеристика может измениться, если электроинструмент будет использоваться для других целей, либо с другими рабочими принадлежностями, а также в случае недостаточного технического ухода за электроинструментом. Приведенные выше причины могут вызвать увеличение длительности вибрационной экспозиции за период работы.

Для точной оценки вибрационной экспозиции следует учесть время, в течение которого электроинструмент находится в отключенном состоянии, либо во включенном, но не работает. В данном случае значение полной вибрации может быть значительно ниже. Для защиты оператора от вредного воздействия вибрации необходимо применять дополнительные меры безопасности, а именно: обеспечивать технический уход за электроинструментом и рабочими принадлежностями, поддерживать температуру рук на приемлемом уровне, соблюдать режим труда.

Уровень звукового давления: $L_{pA} = 84,4$ дБ(A) $K = 3$ дБ(A)

Уровень звуковой мощности: $L_{wA} = 95,4$ дБ(A) $K = 3$ дБ(A)

Виброускорение при «распиле древесностружечной плиты»

$a_{hB} = 18,856$ м/с², $K = 1,5$ м/с²

Виброускорение при «распиле бревен»

$a_{hWB} = 16,038$ м/с², $K = 1,5$ м/с²

ЗАЩИТА ОКРУЖАЮЩЕЙ СРЕДЫ

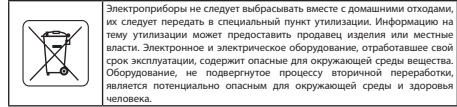

Электроприборы не следует выбрасывать вместе с домашними отходами, их следует передать в специальный пункт утилизации. Информацию на тему утилизации может предоставить продавец изделия или местные власти. Электронное и электрическое оборудование, отработавшее свой срок эксплуатации, содержит опасные для окружающей среды вещества. Оборудование, не подвергнутое процессу вторичной переработки, является потенциально опасным для окружающей среды и здоровья человека.

* Оставляем за собой право вносить изменения.

Компания «Grupa Torex Spółka z ograniczoną odpowiedzialnością» Spółka komandytowa, расположенная в Варшаве по адресу: ul. Pogorzniczna 2/4 (далее «Grupa Torex») сообщает, что все авторские права на содержание настоящей инструкции (далее «Инструкция»), в т.ч. текст, фотографии, схемы, рисунки и чертежи, а также компоновка, принадлежит исключительно компании Grupa Torex и защищены законом от 4 февраля 1994 года об авторском праве и смежных правах (Вестник законодательных актов РП № 90 поз. 631 с послед. изм.). Копирование, воспроизведение, публикация, изменение элементов инструкции без письменного согласия компании Grupa Torex строго запрещено и может повлечь за собой гражданскую и уголовную ответственность.

ИНФОРМАЦИЯ О ДАТЕ ИЗГОТОВЛЕНИЯ

**УКАЗАНА В СЕРИЙНОМ НОМЕРЕ,
КОТОРЫЙ НАХОДИТСЯ НА ИЗДЕЛИИ**

Порядок расшифровки информации следующий:

2XXXYYG****

где

2XXX – год изготовления,

YY – месяц изготовления

G – код торговой марки (первая буква)

**** – порядковый номер изделия

Изготовлено в КНР для GRUPA TOREX Sp. z o.o. Sp. k. ul. Pogorzniczna 2/4, 02-285 Warszawa, Польша



ПЕРЕКЛАД ІНСТРУКЦІЇ З ОРИГІНАЛУ

**ПІЛКА ШАБЕЛЬНА
58G971**

УВАГА! ПЕРШ НІЖ ПРИСТУПАТИ ДО ЕКСПЛУАТАЦІЇ ЕЛЕКТРОІНСТРУМЕНТУ, СЛІД УВАЖНО ОЗНАЙОМИТИСЯ З ЦЬЮ ІНСТРУКЦІЄЮ Й ЗБЕРЕГТИ ЇЇ В ДОСТУПНОМУ МІСЦІ.

СПЕЦІАЛЬНІ ПРАВИЛА ТЕХНІКИ БЕЗПЕКИ ПІД ЧАС КОРИСТУВАННЯ УСТАТКУВАННЯМ

- Під час виконання робіт, протягом яких робочий інструмент здатен натрапити на приховану електропроводку або на власний мережевий шнур, слід тримати електроінструмент виключно за ізольовані поверхні ручок. Контакт із дротом під напругою здатен спричинити проведення струму на металеві частини електроінструмента і, як наслідок, поразку електричним струмом.
- Руки слід тримати на безпечній відстані від області різання. Забороняється підсовувати їх під предмет, що обробляється. При контакті з пильним полотном існує ризик поранення.

- Після закінчення робіт слід вимкнути електроінструмент. Пильне полотно допускається виймати з оброблюваного матеріалу тільки тоді, коли воно не рухається. Таким чином можна уникнути явища відбиття та безпечно відкласти електроінструмент.
- Допускається використовувати виключно непошкоджені пильні полотна у бездоганному технічному стані. Вигнуті, затуплені пильні полотна здатні зламатися, що додатково вплине на кшталт лінії різання, а також спричинитися до відбиття.
- Пил деяких гатунків дерева і деяких видів металу може становити загрозу для здоров'я і викликати алергічні реакції, захворювання дихальних шляхів або спричинитися до онкозахворювань.
 - Під час користування електроінструментом наполегливо рекомендується працювати у захисній протипиловій масці з метою захисту дихальних шляхів від пилу, що повстає внаслідок розпилювки матеріалу.
 - Слід використовувати засоби відсмоктування пилу під час різання деревини.
 - Слід завжди дбати про добру вентиляцію місця праці.
- Електроінструмент не призначений для перерізання водопровідних труб. Переріз труби може спричинитися до матеріальних збитків або спричинити поразку електричним струмом.
- Перш ніж заходитися обробляти матеріал електроінструментом, слід перевірити наявність у матеріалі сторонніх предметів: цвяхів, гвинтів, шрубів тощо.
- Не допускається перерізати матеріал, параметри якого (товщина) перевищує величину, що вказана в технічних характеристиках.
- Електроінструмент слід ціпко тримати рукою.
- Перш ніж вимкнути кнопку ввімкнення, слід упевнитися, що електроінструмент не торкається матеріалу, що його слід обробити.
- Не допускається торкатися різального інструмента чи поверхню, що рухаються.
- Не допускається відкладати електроінструмент, що його лезо рухається.
- Не допускається ввімкнення електроінструмента до того, як його буде ціпко стиснуто в руці.
- Не допускається торкатися пильного полотна або поверхню, що оброблюються, одразу ж після закінчення праці. Вони можуть бути розпеченими, й торкання до них загрожує опіком.
- В разі нестандартної поведінки електроінструмента або появи сторонніх звуків слід негайно вимкнути живлення й витягти виделку з розетки.
- З метою забезпечення адекватного охолодження електроінструмента слід стежити за тим, щоб вентиляційні отвори в його корпусі не затулялися.
- Перш ніж вимкнути устаткування до мережі живлення, слід упевнитися, що значення напруги, що вказане на табличці з даними, співпадає з таким мережі.
- Перед кожним підключенням електроінструмента до мережі слід перевірити мережевий шнур на предмет зношування. В разі пошкодження його слід замінити в авторизованому сервісному центрі.
- Мережевий шнур електроінструмента завжди повинен знаходитися із безпечного боку, що не наражений на випадкове пошкодження під час праці.

УВАГА! Устаткування призначене для експлуатації у приміщеннях і не призначене для праці назовні.

Незважаючи на застосування безпечної конструкції, заходи безпеки й додаткові засоби особистої безпеки, завжди існує залишковий ризик травматизму під час праці.

УМОВНІ ПОЗНАЧКИ

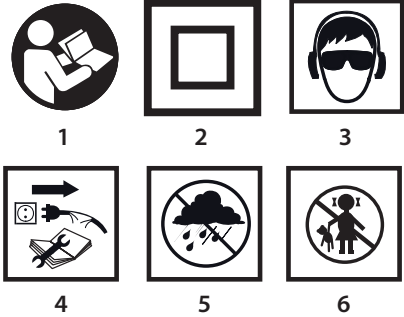

1. Прочитайте інструкцію, дотримуйтесь правил техніки безпеки, що містяться в ній!
2. Клас ізоляції устаткування II
3. Слід обов'язково застосовувати засоби індивідуального захисту як, наприклад, захисні окуляри, навушники, протипилову маску.
4. Від'єднати мережевий шнур, перш ніж заходитися обслуговувати чи ремонтувати.
5. Боїться дощу!
6. Зберігати у недоступному для дітей місці!

БУДОВА І ПРИЗНАЧЕННЯ

Пилка шабельна являє собою ручний електроінструмент, якому надано II клас із електроізоляції. Вона працює від однофазного електродвигуна колекторного типу. Електроінструмент призначений до виконання звичайного перерізання, криволінійного розпилювання та вирізання фігурних елементів у дошки, деревопохідних матеріалів, пластмас і металів (за умови використання відповідного пильного полотна). Інструмент призначений до використання в ремонтно-будівельних працях, а також до інших аматорських праць.

Не допускається використовувати електроінструмент не за призначенням.

ОПИС МАЛЮНКІВ

Перелік елементів зовнішнього вигляду електроінструменту, що зазначений нижче, стосується малюнків до цієї інструкції.

1. Полотно пильне
2. Патрон для утримання полотна
3. Кришка з-над відсіку з вугільними щітками
4. Кнопка блокування кнопки ввімкнення
5. Кнопка ввімкнення
6. Гвинт фіксації опірної рамки
7. Опірна рамка
8. Кнопка блокування положення основного руків'я

* Існує можливість відмінності між фактичним зовнішнім виглядом електроінструменту та таким, що зображений на малюнку

ОПИС ГРАФІЧНИХ СИМВОЛІВ

- УВАГА!
- ЗАСТЕРЕЖЕННЯ
- МОНТАЖ/НАЛАШТУВАННЯ
- ІНФОРМАЦІЯ

ПРИНАЛЕЖНОСТІ Й АКЕСУАРИ

1. Полотно пильне - 2 шт.
2. Ключ торцевий шестигранний - 1 шт.

ПІДГОТОВКА ДО РОБОТИ



ВСТАНОВЛЕННЯ ПИЛЬНОГО ПОЛОТНА

Вимкніть електроінструмент і витягніть виделку з розетки.



Монтаж і заміна пильного полотна не вимагають наявності інструментів.

- Поверніть кільце патрона (2) та вставте пильне полотно в патрон до опору (мал. А).
- Відпустіть кільце патрона (2), що тримає пильне полотно (кільце самостійно повернеться до вихідного положення).
- Перевірте, чи пильне полотно міцно тримається в патроні, обережно потягнувши за полотно.



Якщо кільце патрона не повертається у вихідне положення, його слід повернути вручну.



ВСТАНОВЛЕННЯ КУТА НАХИЛУ ОПІРНОЇ РАМКИ



Вимкніть електроінструмент і витягніть виделку з розетки.

- Послабте гвинти, які притягують опірну рамку (6).
- Встановіть опірну рамку (7) на бажану висоту (мал. В).
- Притягніть гвинти, які кріплять опірну рамку (6).

РЕГУЛЮВАННЯ ОСНОВНОГО РУКІВ'Я



Перш ніж приступати до праці, ви маєте можливість відрегулювати положення основного руків'я електроінструмента таким чином, щоб зайняти як найвигідніше положення під час самої праці електроінструментом. Руків'я допускається встановлювати в одному з 5 положень у діапазоні 180° (обертаючи його на кут 90° ліворуч або праворуч відносно базового положення).



- Пересуньте назад кнопку блокування основного руків'я (8) (мал. С).
- Пересуньте основне руків'я в зручне положення, обернувши його вздовж вісі електроінструмента (мал. D).
- Основне руків'я автоматично блокується в новому положенні.

ПОРЯДОК РОБОТИ/РОБОЧІ НАЛАШТУВАННЯ

ВИМКАННЯ І ВИМКАННЯ



Напряга живлення в мережі повинна відповідати характеристикам, вказаним в таблиці на пилці.



Ввімкнення: натисніть кнопку ввімкнення (5).

Вимкнення - відпустіть кнопку ввімкнення (5).

Блокування кнопки ввімкнення (безперервний режим праці)

Ввімкнення:

- Натисніть і утримуйте натиснутою кнопку ввімкнення (5).
- Натисніть кнопку блокування кнопки ввімкнення (4) (мал. Е).
- Відпустіть кнопку ввімкнення (5).

Вимкнення:

- Натисніть і відпустіть кнопку ввімкнення (5).



РЕГУЛЮВАННЯ ШВИДКОСТІ РОБОТИ

Швидкість руху пильного полотна регулюється силою натиску на кнопку ввімкнення (5).



РОЗПИЛЮВАННЯ

- Обіпріть передню частину рамки (7) на матеріал, що його розпилюють (мал. F).
- Увімкніть пилку та достояйте швидкість різання до властивостей матеріалу, що перерізається.
- Розпилюйте матеріал, поволі просуваючи пильне полотно вздовж завчасно розміченої лінії розпилювання (мал. G).



Розпилювання слід виконувати рівномірно, звертаючи увагу на те, щоб не перевантажувати електроінструмент. Надмірний тиск, що його докладають на пильне полотно, спричиняється до гальмування його маятникового руху, що, в свою чергу, скорочує видатність розпилювання.



Під час розпилювання вся поверхня опірної рамки повинна щільно прилягати до поверхні матеріалу, що його розпилюють.

ЗБЕРІГАННЯ ТА ОБСЛУГОВУВАННЯ



Перш ніж регулювати, ремонтувати устаткування, складати чи розкладати його, устаткування слід вимкнути кнопкою ввімкнення і витягти виделку з розетки.



ДОГЛЯД І ЗБЕРІГАННЯ

- Чистити електроінструмент рекомендується безпосередньо після кожного використання.
- Не допускається чистити устаткування за допомогою води чи іншої рідини.
- Не допускається використовувати при цьому ані мийні засоби, ані розчинники, оскільки вони здатні пошкодити пластикові елементи електроінструмента.
- Устаткування допускається чистити виключно за допомогою сухої ганчірки, пензля або струменем стисненого повітря низького тиску.
- Вентиляційні щілини в корпусі двигуна належить утримувати в чистоті, щоб запобігти перегріванню електроінструмента.
- У разі появи надмірного іскрення комутатору електроінструмент слід передати кваліфікованому спеціалісту на перевірку стану вугільних щіток двигуна.
- Устаткування зберігають у сухому місці, недоступному для дітей.

ЗАМІНА ВУГІЛЬНИХ ЩІТОК



Вугільні щітки у двигуні, що зносилися (тобто коротші за 5 мм), спалені чи тріснуті, слід негайно замінити. Завжди слід замінити обидві щітки одночасно.

- Пересуньте назад кнопку блокування основного руків'я (8).
- Поверніть руків'я в одно з крайніх положень довкола поздовжньої вісі корпусу (відносно базового положення) таким чином, щоб отримати доступ до вугільної щітки.
- Витягніть кришку з-над щітки (3) (мал. H).
- Витягніть зжигу вугільну щітку.
- Усуньте вугільний пил за допомогою стисненого повітря.
- Вставте нову вугільну щіточку. Щітка повинна вільно увійти до щіткоутримувача (мал. I).
- Встановіть кришку відсіку щітки (3).
- Знову пересуньте назад кнопку блокування основного руків'я (8) та поверніть основне руків'я на 180° (відносно попереднього положення).
- Повторіть вищеописану процедуру та встановіть другу вугільну щіточку.



Після заміни щіток слід ввімкнути електроінструмент на яловому ході й зачекати прибл. 1-2 хвилини, поки щітки допасують до колектору електромотору. Заміну вугільних щіток завжди слід доручати кваліфікованим спеціалістам і використовувати виключно оригінальні запчастини.



В разі будь-яких неполадок слід звертатися до авторизованого сервісного центру виробника.

ТЕХНІЧНІ ХАРАКТЕРИСТИКИ

НОМІНАЛЬНІ ХАРАКТЕРИСТИКИ

Пилка шабельна		
Характеристика	Значення	
Напряга живлення	230 В зм.стр.	
Частота струму	50 Гц	
Номинальна потужність	900 Вт	
Швидкість амплітуди полотна (без навантаження)	0-2600 хв. ⁻¹	
Макс. товщина матеріалу, що розпилюється	Дерево	115 мм
	Метал	8 мм
Крок пильного полотна	20 мм	
Клас електроізоляції	II	
Маса	2,74 кг	
Рік виготовлення	2021	

ІНФОРМАЦІЯ ПРО РІВЕНЬ ШУМУ І КОЛИВАНЬ

Інформація щодо галасу та вібрації



Рівні галасу, такі як рівень акустичного тиску L_{pA} та рівень акустичної потужності L_{wA} , а також невизначеність вимірювання K , вказані в інструкції нижче, згідно зі стандартом EN 60745.

Амплітуда коливань або вібрації (значення прискорення) a_b і невизначеність вимірювання K визначаються згідно зі стандартом EN 60745-2-11 і наводяться нижче.

Зазначений у цій інструкції рівень вібрації (коливань) виміряний згідно з визначеною стандартом EN 60745 процедурою вимірювання і може бути використаний до порівняльного аналізу електроінструментів. Він також годиться до попереднього аналізу експозиції вібрації.

Вказаний рівень вібрації відповідає основним варіантам експлуатації електроінструменту. Якщо електроінструмент експлуатується з іншою метою або з іншими робочими інструментами, а також, якщо регламентні роботи не будуть адекватними та достатніми, рівень вібрації може відрізнятись. Вищезгадані причини можуть викликати підвищену експозицію вібрації протягом усього періоду експлуатації.

Для ретельного визначення експозиції вібрації слід взяти до уваги періоди, коли електроінструмент вимкнений або коли він ввімкнений, але не використовується у роботі. Таким чином, сумарна експозиція вібрації може виявитися суттєво меншою.

Слід впровадити додаткові засоби безпеки з метою захисту користувача від наслідків вібрації, таких як: догляд за електроінструментом і робочим інструментом, забезпечення відповідної температури рук, належна організація праці.

Рівень тиску галасу: $L_{pA} = 84,4$ дБ(A) $K = 3$ дБ(A)

Рівень акустичної потужності: $L_{wA} = 95,4$ дБ(A) $K = 3$ дБ(A)

Значення вібрації (прискорення коливань) під час «різання ДСП» $a_{b,8} = 18,856$ м/с², $K = 1,5$ м/с²

Значення вібрації (прискорення коливань) під час «різання дерев'яного брусу» $a_{b,wb} = 16,038$ м/с², $K = 1,5$ м/с²

ОХОРОНА СЕРЕДОВИЩА



Зупиніть продукти, що працюють на електричному живленні, не слід викидати разом з побутовими відходами, а утилізувати в спеціальних закладах. Відомості про утилізацію можна отримати в продавця продукції чи в органах місцевої адміністрації. Відпрацьовані електричні та електронні прилади містять речовини, що не є сприятливими для природного середовища. Обладнання, що не передається до переробки, може становити небезпеку для середовища та здоров'я людини.

* Виробник залишає за собою право вносити зміни.

«Gruha Torhex Spółka z ograniczoną odpowiedzialnością» Spółka komandytowa, z юридичною адресою в Варшаві, ul. Pograniczna 2/4, (тут і далі згадуване як «Gruha Torhex») сповіщає, що всі авторські права на зміст даної інструкції (тут і далі називане «Інструкція»), в тому на її текст, розміщені світлинні, схематичні рисунки, креслення, а також розташування текстових і графічних елементів належать виключно до Gruha Torhex і застережені відповідно до Закону від 4 лютого 1994 року «Про авторське право і споріднені права» (див. органи держдруку Польщі «Dz. U.» 2006 № 90 п. 631 з подальш. змі.). Копіювання, переробка, публікація, переробка в комерційних цілях всієї Інструкції чи окремих її елементів без письмового дозволу Gruha Torhex суворо заборонене. Недотримання до цієї вимоги тягне за собою цивільну та кримінальну відповідальність.



EREDETI HASZNÁLATI UTASÍTÁS FORDÍTÁSA SZABLYAFŰRÉS 58G971

FIGYELEM: AZ ELEKTROMOS SZERSZÁM ÜZEMBE HELYEZÉSE ELŐTT FIGYELMESEN OLVASSA EL EZT A HASZNÁLATI UTASÍTÁST ÉS ŐRIZZE MEG KÉSŐBBI FELHASZNÁLÁS CÉLJÁRA.

RÉSZLETES BIZTONSÁGI ELŐÍRÁSOK

- **Olyan munkák végzése során, amikor a szerszám rejtett elektromos vezetékbe vagy saját csatlakozókábelébe ütközhet, az elektromos kéziszerszámot kizárólag szigetelt markolatánál fogva szabad tartani.** Az érintkezés hálózati vezetékkel feszültség alá helyezné az elektromos kéziszerszám fém alkatrészeit, ez pedig áramütéses balesetet okozhat.
- **A kezeket biztonságos távolságban kell tartani a vágási vonaltól. Ne dugja a munkadarab alá sem.** A fűrészlap érintése sérülésveszéllyel jár.
- **Az elektromos kéziszerszámot használatának befejezése után kapcsolja ki.** A fűrészlapot akkor lehet kivenni a vágott anyagból, amikor mozgása már megszűnt. Így elkerülhető a visszarugás, és biztonságosan letehető az elektromos kéziszerszám.
- **Kizárólag sérülésmentes, kifogástalan műszaki állapotú fűrészlapot szabad használni.** Az elgöbült, élelten fűrészlap eltérhet, sőt, hatással lehet a vágási vonal menetére, valamint visszarugást is kiválthat.
- **Egyes fajok és fémek pora az egészségre veszélyes lehet, illetve allergiás reakciót, légúti megbetegedést, rákos megbetegedést válthat ki.**
 - Fűrészelés közben használjon por ellen védő álcarkot, hogy védje a légutakat a keletkező por ellen.
 - Fa fűrészeléskor porszívást kell alkalmazni.
 - Mindig gondoskodni kell a munkaállás hatásos szellőztetéséről.
- **Elektromos kéziszerszámmal tilos vízvezetékcsövek vágása.** A cső átvágása anyagi károkat, sőt, áramütéses balesetet is okozhat.
- Az esetleges szegekbe, csavarokba való belevágás elkerülése érdekében a fűrészelés megkezdése előtt ellenőrizze a megmunkált anyagot.
- Ne próbálkozzon olyan anyag fűrészelésével, amelynek mérete (vastagsága) meghaladja a műszaki adatokban meghatározott értéket.
- Az elektromos kéziszerszámot markolva zárt ujjakkal.
- Az indítókapcsoló megnyomása előtt bizonyosodjon meg arról, hogy az elektromos kéziszerszám nem érinti a megmunkálendő anyagot.
- Ne érintse kézzel a mozgó részeket.
- A még mozgásban lévő elektromos kéziszerszámot nem szabad letenni.
- Ne indítsa el az elektromos kéziszerszámot, amíg birtok kézzel meg nem markolta.
- **Ne nyúljon e fűrészpengéhez vagy a megmunkált anyaghoz közvetlenül a munka befejezése után.** Ezek az elemek felforrósodhatnak, és égési sérülést okozhatnak.
- Amennyiben az elektromos kéziszerszám rendellenes működését tapasztalja, vagy az szokatlan hangokat ad ki, azonnal kapcsolja ki a szerszámot, és húzza ki hálózati csatlakozóját az aljzatból.
- A megfelelő hűtéshez az elektromos kéziszerszám házán a szellőzőnyílásoknak szabadon kell maradniuk.
- Az elektromos kéziszerszám hálózatra csatlakoztatása előtt győződjön meg arról, hogy a helyi hálózati feszültség megegyezik-e a szerszám adattábláján feltüntetett feszültséggel.

- Az elektromos kéziszerszám hálózatra csatlakoztatása előtt minden esetben ellenőrizze a csatlakozókábel állapotát, ha sérült, a márkaszervízben cseréltesse ki.
- A hálózati csatlakozóvezeték vezesse az elektromos kéziszerszám biztonságos oldalán, ahol nincs kitéve annak, hogy a működő szerszám esetleg károsítja.

FIGYELEMI! A berendezés beltéri alkalmazásra szolgál.

Az önmagában is biztonságos szerkezeti felépítés, a biztonsági megoldások és a kiegészítő védőfelszerelések alkalmazása mellett is mindig fennmarad a munkavégzés közben bekövetkező balesetek minimális veszélye.

AZ ALKALMAZOTT JELZÉSEK MAGYARÁZATA

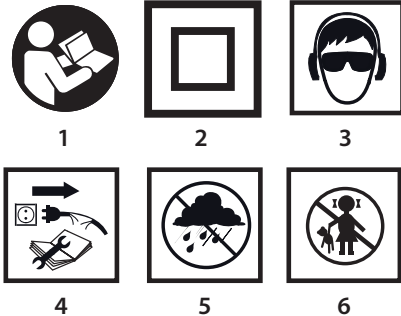

1. Olvassa el a használati utasítást, tartsa be a benne található figyelmeztetéseket és biztonsági szabályokat.
2. II. oszt. szigetelésű szerszám.
3. Alkalmazza az egyéni védőeszközöket (zárt védőszemüveget, hallásvédő eszközt, porvédő álarcot)!
4. Karbantartás, javítás megkezdése előtt húzza ki a hálózati csatlakozódugót az aljzatból.
5. Csapadéktól védendő.
6. Gyerekek elől elzárandó!

FELEPÍTÉS, RENDELTESETÉS

A szabványfűrész a II. szigetelési osztályba sorolt elektromos kéziszerszám. Egyfázisú, kommutátoros elektromotor hajtja meg. A gép rendeltetése egyenes és görbe vonalú vágások, kivágások készítése fában és fához hasonló anyagokban, műanyagokban és fémekben (a megfelelő fűrészpengéket alkalmazva). Felhasználási területe kiterjed az építési és felújítási munkákra, valamint az önállóan végzett otthoni barkácsolás során a legkülönfélébb tevékenységekre.



Tilos az elektromos szerszámot rendeltetésétől eltérő célra alkalmazni.

AZ ÁBRÁK ÁTTEKINTÉSE

Az alábbi számozás a gép elemeinek a jelen használati utasítás ábrái szerinti jelöléseit követi.

1. Fűrészpenge
2. Fűrészpenge befogó
3. Szénkefetartó fedél
4. Az indítókapcsoló reteszelőgombja
5. Indítókapcsoló
6. Talprögzítő csavar
7. Talp
8. Főmarkolat reteszelés

* Előfordulhatnak különbségek a termék és az ábrák között.

AZ ALKALMAZOTT PIKTOGRAMOK LEÍRÁSA



FIGYELEM



FIGYELMEZTETÉS



ÖSSZESZERELÉS / BEÁLLÍTÁS



INFORMÁCIÓ

TARTOZÉKOK, KIEGÉSZÍTŐ FELSZERELÉSEK

1. Fűrészpenge - 2 db
2. Imbuszkulcs - 1 db

FELKÉSZÍTÉS AZ ÜZEMBEHELYEZÉSRE



A FÜRÉSZPENGE BEFOGATÁSA

Áramtalanítsa a szerszámot.

A fűrészlap befogatásához, cseréjéhez szerszám használata nem szükséges.

- Forgassa el a fűrészpenge befogó (2) gyűrűjét, és tolja be ütközésig a fűrészlapot a befogóba (A. ábra).
- Engedje el a (2) befogógyűrűt (a befogógyűrűt magától visszatér eredeti helyzetébe).
- Ellenőrizze enyhén meghúzza a fűrészpengét, hogy szabályosan ül-e a befogóban.



Ha a befogógyűrű nem tér vissza önmagától kiindulási helyzetébe, forgassa vissza kézzel.



A TALP BEÁLLÍTÁSA

Áramtalanítsa a szerszámot.

- Lazítsa meg a (6) talprögzítő csavart.
- Állítsa be a (7) talpat a megkívánt távolságra (B. ábra).
- Húzza meg a (6) talprögzítő csavart.



ÁLLÍTHATÓ FŐMARKOLAT

A munka megkezdése előtt a főmarkolat helyzetét beállíthatjuk a végzendő feladatokhoz leginkább megfelelőre. A markolat öt helyzetbe állítható, 180°-al elforgatva a szerszám hosszanti tengelye körül (90°-al az alaphelyzettől jobbra és balra).

- Tolja hátra a főmarkolat reteszelésének (8) gombját (C. ábra).
- Fordítsa el a ház hosszanti tengelye körül a főmarkolatot a kiválasztott helyzetbe (D. ábra).
- A főmarkolat automatikusan reteszelődik az új helyzetben.



MUNKAVÉGZÉS / BEÁLLÍTÁSOK



INDÍTÁS / LEÁLLÍTÁS

A hálózati feszültség egyezzen meg a fűrészgép gyári adattábláján feltüntetett feszültséggel.

Indítás - nyomja be a (5) indítókapcsolót.

Leállítás - engedje fel az (5) indítókapcsoló gombot.

Az indítókapcsoló reteszelése (folyamatos üzem)

Beindítás:

- Nyomja meg és tartsa benyomva az (5) indítókapcsolót.
- Nyomja be az indítókapcsoló (4) reteszét (E. ábra).
- Engedje fel a (5) indítókapcsoló gombját.

Leállítás:

- Nyomja be, majd engedje fel a (5) indítókapcsolót.

A MŰKÖDÉSI SEBESSÉG SZABÁLYOZÁSA

i A működési sebességet az (5) indítókapcsolóra kifejtett nyomás mértékével lehet szabályozni.

VÁGÁS

- Helyezze a (7) talp mellő részét a fűrészelendő munkadarabra (F. ábra).
- Indítsa el a fűrészt és állítsa be a megmunkált anyagnak megfelelő sebességet.
- Lassan tolja előre a fűrészpengét a korábban kijelölt vágási vonal mentén vezetve.(G. ábra)

i A vágást végezze egyenletesen, vigyázza arra, hogy ne terhelje túl a fűrészt. A fűrészpengére kifejtett túlzott mértékű nyomás fékezi mozgását, így a vágás hatékonysága csökken.

i **Vágás közben a talpnak teljes felületével fel kell feküdnie a megmunkált anyagra.**

KEZELÉS, KARBANTARTÁS

i **Bármilyen szerelési, beállítási, javítási, karbantartási művelet megkezdése előtt áramtalanítsa a szereszmót a hálózati csatlakozó kihúzásával.**

KARBANTARTÁS, TÁROLÁS

- Minden esetben ajánlott a használat befejeztével azonnal megtisztítani a berendezést.
- A tisztításhoz tilos vizet vagy más folyadékot használni.
- Ne használjon semmilyen tisztítószert vagy oldószert, mert károsíthatják a műanyagból készült elemeket.
- A szereszmót tisztítsa száraz törlőkendővel vagy fúvassa le alacsony nyomású sűrített levegővel.
- Rendszeresen tisztítsa ki a motorház szellőzőnyílásait, hogy megelőzze ezzel a motor esetleges túlmelegedését.
- Ha a motor kommutátoránál túlzott szikraképződést tapasztal, ellenőriztesse szakemberrel a motor szénkeféinek állapotát.
- A berendezést tárolja száraz, gyermekektől elzárt helyen.

A SZÉNKEFÉK CSERÉJE

i **A motor elhasználódott (5 mm-nél rövidebb), elégett vagy megpedret szénkeféit azonnal ki kell cserélni. A két szénkeféet minden esetben együtt kell kicserélni.**

- Tolja hátra a főmarkolat reteszelésének (8) gombját.
- Forgassa el a főmarkolatot a szereszmóhoz hosszanti tengelye körül egyik végállásába (az alaphelyzethez képest) úgy, hogy hozzáférhető legyen a szénkefék.
- Csavarja ki a szénkefetartó (3) fedelét (H. ábra).
- Vegye ki az elhasználódott szénkefét.
- Fúvassa ki az esetleg felgyülemlt grafitport sűrített levegővel.
- Helyezze be az új szénkefét. A szénkefének lazán be kell csúsznia a szénkefetartóba (L. ábra).
- Csavarja vissza a szénkefetartó (3) fedelét.
- Újra tolja hátra a főmarkolat reteszelésének (8) gombját, és forgassa el a főmarkolatot 180°-al (az előző helyzetéhez képest).
- Ugyanígy járjon el a másik szénkefével.

i **A szénkefék cseréje után indítsa be a fűrészpéget terhelés nélkül, és járassa 1-2 percig, hogy a szénkefék hozzákopjanak a forgórész kommutátorához. A szénkefék cseréjét ajánlott képzett szakemberrel végeztetni, és ajánlott eredeti alkatrészeket használni.**

i Bármiféle felmerülő meghibásodás javítását bizza a gyári márkaszervizre.

MŰSZAKI JELLEMZŐK

MŰSZAKI ADATOK

Szablyafűrész		
Jellemző		Érték
Hálózati feszültség		230 V AC
Hálózati frekvencia		50 Hz
Névleges teljesítmény		900 W
Löketszám (üresjáratban)		0-2600 min ⁻¹
Maximális anyagvastagság	vágható fa	115 mm
	vágható fém	8 mm
Lökethossz		20 mm
Érintésvédelmi besorolási osztály		II
Tömeg		2,74 kg
Gyártási év		2021

ZAJ- ÉS REZGÉSVÉDELMI ADATOK

Zajjal és rezgéssel kapcsolatos tájékoztató

i A jelen útmutatóban a kibocsátott zajszintek, mint a L_p , hangnyomásszint, L_{wA} hangteljesítményszint és a K mérési bizonytalanság az EN 60745 szabvány szerint kerültek megadásra.

A rezgés a_h értéke (rezgésgyorsulás értéke) és a K mérési bizonytalanság az EN 60745-2-11 szabvány szerint kerültek megadásra.

A jelen útmutatóban megadott rezgési szint az EN 60745 szabvány által megadott mérési eljárás szerint került megadásra és alkalmazható az elektromos szereszmók összehasonlításához. Szintén felhasználható a rezgési expozíció előzetes kiértékeléséhez.

A megadott rezgési szint reprezentatív az elektromos szereszmó alapvető alkalmazása tekintetében. Amennyiben az elektromos szereszmó más formában vagy egyéb szereszmóval kerül alkalmazásra, valamint, ha nem volt elegendő mértékben karbantartva, a rezgési szint módosulhat. A fent említett okok a rezgés expozícióját valamennyi munka tekintetében megnöveli.

A rezgés expozíció pontos felbecsüléséhez figyelembe kell venni az elektromos szereszmó kikapcsolás, valamint bekapcsolás, de nem használt időtartamát. Ezzel a módszerrel a rezgés össze expozíció lényegesen kisebb lehet.

A felhasználó rezgés hatásától való védelme érdekében további védőintézkedésekre van szükség, mint pl.: az elektromos szereszmó és a munkaeszközök karbantartása, a kezek megfelelő hőmérésüket.

Hangnyomás-szint: $L_p = 84,4$ dB(A) $K = 3$ dB(A)

Hangteljesítmény-szint: $L_{wA} = 95,4$ dB(A) $K = 3$ dB(A)

Rezgésgyorsulás (hátsó markolat): $a_{hB} = 18,856$ m/s²; $K = 1,5$ m/s²

Rezgésgyorsulás (elülső markolat): $a_{hWB} = 16,038$ m/s²; $K = 1,5$ m/s²

KÖRNYEZETVÉDELLEM



Az elektromos üzemű termékekbe ne dobja ki a házi szeméttel, hanem azt adja le hulladékkezelésre, hulladékgyűjtésre szakosodott helyen. A hulladékkezeléssel kapcsolatos kérdéseire választ kaphat a termék kereskedőjétől, vagy a helyi hatóságoktól. Az elhasználódott elektromos és elektronikai berendezések a természeti környezetre ható anyagokat tartalmaznak. A hulladékkezelésnek, újrahasznosításnak nem alávetett berendezések potenciális veszélyforrást jelentenek a környezet és az emberi egészség számára.

* A változtatás joga fenntartva!

A „Grupe Topex Spółka z ograniczoną odpowiedzialnością” Spółka komandytowa (székhelye: Varsó, ul. Pogoniarzka 2/4) (a továbbiakban: „Grupe Topex”) kijelenti, hogy a jelen használati utasítás (továbbiakban „Használati Utasítás”) tartalmával – ideértve többek között annak szövegével, a felhasznált fényképekkel, vázlatokkal, rajzokkal, valamint a formai megjelenéssel – kapcsolatos összes szerzői jog a Grupe Topex kizárólagos tulajdonát képezi és mint ilyen jogi védelem alatt állnak, az 1994. február 4-i, a szerzői és ahhoz hasonló jogokról szóló törvényben foglaltak szerint (Dz.U. (Törvénykönyv) 2006. évi. 90. szám 631. tétel, a későbbi változásokkal). A Használati Utasítás egyének vagy bármely részletének hasznosítása, eljuttatása, közzététel, másolása, feldolgozása, közzététel, megváltoztatása a Grupe Topex írásos engedélye nélkül polgárjogi és büntetőjogi felelősségre vonás terhé mellett szigorúan tilos.



TRADUCERE A INSTRUCȚIUNILOR ORIGINALE

FIERĂSTRĂU TIP SABIE

58G971

ATENȚIE: ÎNAINTE DE UTILIZAREA DISPOZITIVULUI A SE CITI CU ATENȚIE INSTRUCȚIA PREZENTĂ ȘI PĂSTRAREA ACESTEIA PENTRU UTILIZAREA ULTERIOARĂ.

DISPOZIȚII SPECIALE PENTRU SIGURANȚĂ

- Atunci când se efectuează lucrări ar căror instrumente ar putea da de cabluri ascunse sau de propriul cablu de alimentare, dispozitivul ar trebui să fie ținut de suprafața mânerelor izolate. Contactul cu cablul de alimentare de la rețea ar putea duce la transmiterea tensiunii pe părțile metalice ale dispozitivului, care ar putea duce la șoc electric.
- Ține-ți mâinile la o distanță sigură de zona de tăiere. Nu introduceți mâinile sub piesa de prelucrat. La contactul cu lama există pericolul de accidentare.
- După terminarea lucrărilor trebuie să opriți instrumentul de la rețeaua de alimentare. Pânza de ferăstrău poate fi scoasă din piesa de prelucrat atunci când aceasta nu se află în mișcare. În acest fel vom evita reculul și se poate pune la loc instrumentul, în siguranță.
- Folosiți numai pânze de ferăstrău nedeteriorate, aflate în stare tehnică perfectă. Pânzele îndoite, neascuțite se pot rupe, de asemenea, pot afecta linia de tăiere, și pot contribui de asemenea la recul.
- Praful anumitor specii de lemn sau anumitor tipuri de metale pot fi un pericol pentru sănătate, dar, de asemenea, să provoace reacții alergice, boli respiratorii sau să ducă la cancer.
 - În momentul tăierii, folosiți măști de protecție, cu scopul de a proteja tractul respirator de praful de tăiere.
 - Trebuie să folosiți aspiratoare de praf în timpul tăierii lemnului.
 - Asigurați-vă întotdeauna că locul de muncă este bine ventilat.
- Nu tăiați conductele de apă cu aparatul de lucru. Tăierea conductei provoacă pagube materiale sau poate provoca un șoc electric.
- Pentru a evita tăierea cuielor, șuruburilor sau altor obiecte dure înainte de începerea lucrului, verificați cu atenție materialul care este prelucrat.
- Nu tăiați materiale ale căror dimensiuni (grosime) depășesc dimensiunile indicate în datele tehnice.
- Instrumentul trebuie păstrat cu mână închisă.
- Înainte de a apăsa butonul de pornire, asigurați-vă că aparatul nu atinge materialul.
- Nu atingeți cu mâna piesele în mișcare.
- Nu lăsați din mână instrumentul care încă se află în mișcare.
- Nu porniți aparatul înainte de a-l ține în mână.
- Nu atingeți pânza sau piesa de lucru imediat după terminarea muncii. Aceste componente pot fi foarte fierbinți și pot cauza arsuri.
- În caz de comportament anormal al instrumentului sau emiteria unor zgomote ciudate, opriți imediat și deconectați cablul de alimentare.
- Pentru a asigura o răcire adecvată, gurile de aerisire ale aparatului ar trebui să fie expuse.
- Înainte de a conecta aparatul la priză întotdeauna asigurați-vă că rețeaua de tensiune este compatibilă cu tensiunea specificată pe plăcuța de identificare.
- Înainte de a conecta aparatul la priză de alimentare, verificați cablul de alimentare de fiecare dată, în caz de avarie trebuie înlocuit la un atelier autorizat.
- Cablul de alimentare trebuie să fie întotdeauna în siguranță, să nu fie expus la daune accidentale prin funcționarea instrumentului.

ATENȚIE! Dispozitivul este folosit pentru a funcționa în interior.
În ciuda utilizării construcției de siguranță, aplicarea măsurilor

de garanție și măsurilor suplimentare de protecție, există întotdeauna un risc minim de rănire în cazul activității de lucru

EXPLICAREA PICTOGRAMELOR UTILIZATE



1



2



3



4



5



6

- Citiți instrucțiunile de utilizare, luați aminte la avertismentele și condițiile de siguranță conținute în manual.
- Dispozitiv – clasa a doua de izolație.
- Folosiți echipament individual de protecție (ochelari, protecție pentru urechi, mască de praf)
- Deconectați cablul de alimentare înainte de întreținere sau reparații.
- A proteja de ploaie.
- Nu lăsați aparatul la îndemâna copiilor.

CONSTRUCȚIE ȘI UTILIZARE

Fierăstrăul tip sabie este un instrument electric de tip manual, clasa de izolație II. Acesta este propulsat de un motor cu colector cu o singură fază. Aparatul este conceput pentru a efectua tăieri simple, tăieri curbate și decupaje în lemn, materiale plastice și pe bază de lemn și plastic, și metale (cu condiția de a folosi pânza corespunzătoare). Domeniile de utilizare a acestuia este executarea lucrărilor de renovări - construcții și lucrărilor în domeniul amatorilor (meșteșugărit).

Folosiți aparatul electric conform destinației sale.

DESCRIEREA PAGINILOR GRAFICE

Numerația de mai jos se referă la elementele dispozitivului prezentate în paginile grafice din acest manual.

- Pânză
- Mâner pânză
- Capac perie de carbon
- Buton de blocare a comutatorului
- Comutator
- Șuruburi de fixare a piciorului
- Picior
- Blocadă mâner principal

* Pot exista diferențe între desen și produs.

DESCRIEREA SEMNELOR GRAFICE UTILIZATE



ATENȚIE



AVERTISMENT



MONTAJ/AJUSTĂRI



INFORMAȚII

ECHIPAMENTE ȘI ACCESORII

1. Pânză - 2 buc.
2. Cheie hexagonală - 1 buc.

PREGĂTIREA PENTRU MUNCĂ



MONTAREA PÂNZEI

Deconectați sursa electrică de la sursa de alimentare.



Instalarea și înlocuirea pânzei de ferăstrău se face fără utilizarea de unelte.

- Rotiți inelul mânerului pânzei (2) și împingeți pânza până la capăt spre mâner. (fig. A).
- Eliberați inelul mânerului pânzei (2) (inel revine automat în poziția inițială).
- Asigurați-vă că pânza este montată corect în mâner, trăgând ușor de lamă.



În cazul în care inelul mânerului pânzei nu revine în poziția sa inițială, acesta trebuie să fie pornit manual.

REGLAREA PICIORULUI

Deconectați sursa electrică de la sursa de alimentare.



- Slăbiți șuruburile de fixare a piciorului (6).
- Setati piciorul (7) la distanța dorită (fig. B).
- Strângeți șuruburile de fixare ale piciorului (6).

REGLAREA MÂNERULUI PRINCIPAL



Înainte de a începe munca, puteți regla poziția mânerului principal, astfel încât să fie cel mai potrivit pentru locul de muncă. Mânerul poate fi reglat în 5 poziții cu 180° în jurul axei longitudinale a carcasei (după 90° la stânga sau la dreapta cu privire la poziția de bază).



- Deplasați spre spate butonul de blocare al mânerului principal (8) (fig. C).
- Rotiți mânerul principal în locația dorită, în jurul axei longitudinale a carcasei (fig. D).
- Mânerul principal se blochează în mod automat în poziția dorită

LUCRU/SETĂRI



PORNIRE / OPRIRE

Tensiunea de alimentare trebuie să corespundă cu dimensiunile de tensiune specificată pe plăcuța.



Pornire - apăsați butonul (5).

Oprire - eliberați butonul (5).

Blocada butonului (funcționare continuă)

Pornire:

- Apăsați butonul (5) și mențineți-l în această poziție.
- Apăsați comutatorul de blocare (4) (fig. E).
- Eliberați butonul (5).

Oprire:

- Apăsați și eliberați butonul (5).

REGLAREA VITEZEI DE MUNCĂ



Interval de viteză a muncii este reglabil prin gradul de presiune pe buton (5).



TĂIERE

- Așezați partea frontală a piciorului (7) plat pe materialul furnizat pentru tăiere (Fig. F)
- Porniți ferăstrăul și reglați viteza în funcție de proprietățile materialului tăiat.
- Deplasați încet, ducând pânza după linia de tăiere predefinită (Fig. G)



Tăiere trebuie să fie efectuate în mod egal, având grijă să nu supraîncărcați ferăstrăul. Presiunea excesivă exercitată asupra lamei va acționa ca o frână, care va afecta în mod negativ asupra performanței de tăiere.



În timpul funcționării, întreaga suprafață a piciorului ar trebui să adere la suprafața piesei de prelucrat.

EXPLOATARE ȘI ÎNTREȚINERE



Înainte de a începe orice tip de activități legate de instalare, reglare sau reparare, sau de control deconectați cablul de alimentare de la priză.



ÎNTREȚINERE ȘI DEPOZITARE

- Se recomandă curățarea aparatului imediat după fiecare utilizare.
- Pentru curățare, nu folosiți apă sau alte lichide.
- Nu folosiți agenți de curățare sau solvenți, deoarece aceștia pot deteriora componentele din plastic.
- Ștergeți mașina cu o cârpă uscată, moale sau cu ajutorul aerului comprimat la presiune scăzută.
- Curățați în mod regulat orificiile de ventilare din carcasa motorului pentru a preveni supraîncălzirea.
- În caz de scântei excesive la comutatorul, este nevoie de a se verifica starea perilor de carbon la motor de către persoanele de specialitate.
- Aparatul trebuie păstrat întotdeauna într-un loc uscat, nu la îndemâna copiilor.



SCAMBAREA PERILOR DE CARBON

Periile de carbon ale motorului uzate (mai scurte de 5 mm), arse sau rupte trebuie înlocuite imediat. Întotdeauna se schimbă ambele perii în același timp.



- Deplasați spre spate butonul de blocare a mânerului principal (8).
- Rotiți mânerul principal într-una dintre pozițiile extreme, în jurul axei longitudinale a carcasei (în raport cu poziția inițială) astfel încât să acceseze peria de cărbune.
- Deșurubați capacul periei de carbon (3) (fig. H).
- Îndepărtați peria de carbon folosită.
- Eliminați orice praf de cărbune, cu ajutorul aerului comprimat.
- Introduceți noua perie de carbon. Peria de carbon ar trebui să alunece ușor în suport (fig. I).
- Instalați capacul periei de carbon (3).
- Împingeți din nou în spate butonul principal de blocare a mânerului (8) și rotiți mânerul principal la 180° (în comparație cu poziția precedentă).
- Repetați pașii de mai sus pentru a doua perie de carbon.



După schimbul de perii de carbon, trebuie să porniți ferăstrăul fără sarcină și să așteptați 1-2 minute până când periile se adaptează la comutatorul motorului. Acțiunea de înlocuirea a periiilor de carbon se recomandă de a se încredința persoanei calificată, folosind exclusiv piese originale.



Orice fel de defect ar trebui rezolvat de către service-ul autorizat al producătorului.

PARAMETRII TEHNICI

DETALII CALIFICĂRI

Fierăstrău tip sabie		Parametrii	Valoare
		Tensiune electrică	230 V AC
		Frecvența alimentării	50 Hz
		Putere nominală	900 W
		Viteza de rotație a pânzei (fără sarcină)	0-2600 min ⁻¹
Grosimea max. materialului tăiat	a	Lemn	115 mm
		Metal	8 mm
		Cursa pânzei	20 mm
		Clasa de protecție	II
		Greutate	2,74 kg
		Anul de producție	2021

DATE LEGATE DE ACUSTICĂ ȘI VIBRAȚII

Informații privind zgomotul și vibrațiile



Nivelul zgomotului emis cum sunt nivelul presiunii acustice emise $L_{p,s}$ și nivelul puterii acustice $L_{w,s}$ precum și incertitudinea măsurării K , au fost prezentate mai jos în instrucțiuni în conformitate cu norma EN 60745.

Valoarea vibrațiilor (valoarea accelerațiilor) $a_{h,s}$ și incertitudinea măsurării K au fost marcate mai jos conform normei EN 60745-2-11.

Nivelul vibrațiilor arătat în aceste instrucțiuni a fost măsurat conform procedurii de măsurare specificată de norma EN 60745 și poate fi folosit la compararea electrosculelor. De asemenea se poate folosi în analiza preliminară e expunerii la vibrații.

Nivelul vibrațiilor indicat este reprezentativ pentru utilizările de bază ale electrosculei. Dacă sculele electrice vor fi utilizate în alte activități sau cu alte unelte de lucru, precum și dacă nu sunt întreținute în mod corespunzător, atunci nivelul vibrațiilor poate suferi schimbări. Cauzele menționate mai sus pot amplifica expoziția la vibrații în toată perioada de lucru.

Pentru evaluarea precisă a expoziției la vibrații, trebuie luate în considerare perioadele în care electroscula este oprită sau când este pornită dar nu lucrează. În felul acesta expoziția totală la vibrații poate fi mult mai redusă. Trebuie implementate mijloace suplimentare de siguranță în scopul protejării utilizatorului împotriva consecințelor vibrațiilor, cum sunt: conservarea electrosculelor și uneltelor de lucru, asigurarea unei temperaturi corespunzătoare a mâinilor, organizarea bună a muncii.

Nivel de presiune acustică: $L_{p,s} = 84,4 \text{ dB(A)}$ $K=3 \text{ dB(A)}$

Nivelul de putere acustică: $L_{w,s} = 95,4 \text{ dB(A)}$ $K=3 \text{ dB(A)}$

Valoarea accelerației vibrațiilor pentru „tăierea plăcilor PAL”
 $a_{h,s} = 18,856 \text{ m/s}^2$; $K = 1,5 \text{ m/s}^2$

Valoarea accelerației vibrațiilor pentru „tăierea grinzelor din lemn”
 $a_{h,s} = 16,038 \text{ m/s}^2$; $K = 1,5 \text{ m/s}^2$

PROTEJAREA MEDIULUI



Produsele acționate electric nu pot fi aruncate la deșeurile menajere, trebuie preluate la utilizarea lor de către întreprinderile corespunzătoare. Informații referitor la utilizare poate da vânzătorul produsului respectiv sau organele locale. Utilajele electrice și electronice uzate conțin substanțe dăunătoare mediului natural. Utilajele ne supuse reciclării sunt foarte periculoase pentru mediu și pentru sănătatea oamenilor.

* Se rezervă dreptul la efectuarea schimbărilor.

„Grupa Toxep Spółka z ograniczoną odpowiedzialnością” Spółka komandytowa cu sediul în Varsovia, ul. Pograniczna 2/4 (mai departe : „Grupa Toxep”) informează că, toate drepturile autorului referite la prezenta instrucțiune (mai departe „instrucțiuni”), adică texturile ei, fotografiile inserate, schemele, desenele , cât și compoziția ei, depind exclusiv de Grupa Toxep și sunt supuse protejate de drept în conformitate cu legea din 4 februarie 1994, referitor la drepturile autorului și drepturile înrudite (Monitorul Oficial 2006 nr 90 poziția 631 cu modificările ulterioare). Copierea, transformarea, publicarea, modificarea instrucțiunilor, în întregime sau numai unor elemente cu scop comercial, fără acceptul în scris al firmei Grupa Toxep este strict interzisă și în consecință poate fi trasă la răspundere civilă și penală.



PŘEKLAD PŮVODNÍHO NÁVODU K POUŽÍVÁNÍ

ŠAVLOVÁ PILA 58G971

POZOR: PŘED ZAHÁJENÍM POUŽÍVÁNÍ ELEKTRICKÉHO NÁŘADÍ SI PEČLIVĚ PŘEČTĚTE TENTO NÁVOD A USCHOVEJTE JEJ PRO POZDĚJŠÍ POTŘEBU.

PODROBNÉ BEZPEČNOSTNÍ POKYNY

- **Během provádění prací, při nichž by mohlo pracovní nářadí narazit na skryté elektrické kabely nebo na vlastní napájecí kabel, držte elektrické nářadí výhradně za izolované povrchy rukojeti.** Kontakt s kabelem napájecí sítě může zapříčinit předání napětí na kovové části elektrického nářadí, což by mohlo způsobit úraz elektrickým proudem.
- **Držte ruce v bezpečné vzdálenosti od oblasti řezu.** Nevkládejte ruce pod obráběný předmět. Při kontaktu s pilovým listem existuje nebezpečí poranění.
- **Po ukončení prací je třeba elektrické nářadí vypnout. Pilový list můžete vytáhnout z obráběného materiálu, pokud se nepohybuje.** Timto způsobem se vyhnete zpětnému rázu a můžete bezpečně odložit elektrické nářadí.
- **Používejte výhradně nepoškozené pilové listy, jež jsou v bezvadném technickém stavu.** Ohnuté, neostře pilové listy se mohou zlomit. Navíc mohou mít vliv na čáru řezu, a také mohou přispět ke zpětnému rázu.
- **Prach některých druhů dřeva nebo některých druhů kovů může představovat nebezpečí pro zdraví, a také způsobit alergické reakce, nemoci dýchacích cest nebo věst ke vzniku rakoviny.**
 - Při řezání používejte protiprachovou masku k ochraně dýchacích cest před prachem vznikajícím během řezání.
 - Během řezání dřeva používejte odsávání prachu.
 - Vždy zajistěte dobré větrání pracoviště.
- **Elektrické nářadí se nesmí používat k řezání vodovodních trubek.** Prořiznutí trubky způsobuje věcné škody nebo může způsobit úraz elektrickým proudem.
- Před zahájením práce pečlivě zkontrolujte obráběný materiál, zda se v něm nevyskytují hřebíky, šrouby a jiné tvrdé předměty.
- Neřezejte materiál, jehož rozměry (tloušťka) přesahují rozměry uvedené v technických údajích.
- Držte elektrické nářadí sevřenou dlaní.
- Před stisknutím zapínače se přesvědčte, zda se elektrické nářadí nedotýká materiálu.
- Nedotýkejte se pohybujících se součástí rukama.
- Neodkládejte elektrické nářadí, je-li ještě v provozu.
- Nezapínejte elektrické nářadí, dokud jej neuchopíte do ruky.
- **Nedotýkejte se pilového listu nebo obráběného materiálu bezprostředně po dokončení práce.** Tyto prvky mohou být silně zahřáté a mohou způsobit popáleniny.
- V případě zjištění neobvyklého chování elektrického nářadí nebo výskytu neobvyklých zvuků nářadí neprodleně vypněte a vytáhněte zástrčku z napájecí zásuvky.
- Aby bylo zaručeno správné chlazení, musí být ventilační otvory v krytu elektrického nářadí odkryté.
- Před zapojením elektrického nářadí do napájecí zásuvky se vždy přesvědčte, zda síťové napětí odpovídá napětí uvedenému na typovém štítku zařízení.
- Před zapojením elektrického nářadí pokaždé zkontrolujte napájecí kabel. V případě zjištění poškození jej vyměňte v autorizované dílně.
- Napájecí kabel elektrického nářadí se vždy musí nacházet na bezpečné straně tak, aby nebyl vystaven nebezpečí náhodného poškození pracujícím elektrickým nářadím.

POZOR! Zařízení slouží k práci v uzavřených prostorách.

I přes použití konstrukce z podstaty věci bezpečné, používání zajišťujících prostředků a dodatečných ochranných prostředků, vždy existuje reziduální riziko poranění během práce.

VYSVĚTLIVKY K POUŽITÝM PIKTOGRAMŮM



1



2



3



4



5



6

1. Přečtěte si tento návod k obsluze a respektujte v něm uvedené upozornění a bezpečnostní pokyny.
2. Zařízení třídy ochrany II.
3. Používejte osobní ochranné prostředky (uzavřené ochranné brýle, chrániče sluchu, protiprachovou masku).
4. Před zahájením údržby či oprav odpojte napájecí kabel.
5. Chraňte před deštěm.
6. Zabraňte přístupu dětí k zařízení.

KONSTRUKCE A POUŽITÍ

Šavlová pila je ruční elektrické nářadí s třídou ochrany II. Je poháněna jednofázovým komutátorovým motorem. Zařízení je určeno k provádění rovných dělicích řezů, zakřivených řezů a výřezů do dřeva, materiálů na bázi dřeva, plastů a kovů (při používání vhodného pilového listu). Pila se používá při provádění rekonstrukčních, stavebních a veškerých kutilských prací.



Elektrické nářadí je nutno používat v souladu s jeho určením.

POPIS STRAN S VYOBRAZENÍM

Niže uvedené číslování se vztahuje k prvkům zařízení znázorněným na vyobrazeních v tomto návodu.

1. Pilový list
2. Sklíčidlo pro upínání pilového listu
3. Kryt uhlíkového kartáče
4. Tlačítko pro blokování zapínače
5. Zapínač
6. Šrouby pro upevnění opěrné patky
7. Patka
8. Blokování hlavní rukojeti

* Skutečný výrobek se může lišit od vyobrazení.

POPIS POUŽITÝCH GRAFICKÝCH OZNAČENÍ



POZOR



UPOZORNĚNÍ



MONTÁŽ / NASTAVENÍ



INFORMACE

VYBAVENÍ A PŘÍSLUŠENSTVÍ

1. Pilový list - 2 ks
2. Šestihranný klíč - 1 ks

PŘÍPRAVA K PRÁCI



UPEVNĚNÍ PILOVÉHO LISTU

Odpojte elektrické nářadí od napájení.



K montáži a výměně pilového listu nepotřebujete žádné nářadí.

- Otočte kroužkem sklíčidla pro upínání pilového listu (2) a zasuňte list do sklíčidla na doraz (**obr. A**).
- Pusťte kroužek sklíčidla pro upínání pilového listu (2) (kroužek se automaticky vrátí do výchozí polohy).
- Mírným potažením za pilový list zkontrolujte, zda je list řádně upevněn ve sklíčidle.



Pokud se kroužek sklíčidla pro upínání pilového listu nevrátí do výchozí polohy, otočte jím ručně.



SERÍZENÍ OPĚRNÉ PATKY



Odpojte elektrické nářadí od napájení.

- Povolte šrouby pro upevnění opěrné patky (6)
- Nastavte opěrnou patku (7) na požadovanou vzdálenost (**obr. B**).
- Utáhněte šrouby pro upevnění opěrné patky (6).



NASTAVITELNÁ HLAVNÍ RUKOJEŤ

Před zahájením práce lze přizpůsobit polohu hlavní rukojeti tak, aby co nejlépe vyhovovala prováděné činnosti. Rukojeť lze nastavit do 5 poloh otočením o 180° kolem podélné osy krytu (o 90° doleva nebo doprava vzhledem k základní poloze).



• Přemístěte dozadu blokovací tlačítko hlavní rukojeti (8) (**obr. C**).



• Otočte hlavní rukojeť do zvolené polohy kolem podélné osy krytu (**obr. D**).

• Hlavní rukojeť se automaticky zablokuje ve zvolené poloze.

PROVOZ / NASTAVENÍ



ZAPÍNÁNÍ / VYPÍNÁNÍ

Síťové napětí musí odpovídat hodnotě napětí uvedené na typovém štítku pily.



Zapnutí - stiskněte tlačítko zapínače (5).

Vypnutí - uvolněte stisk tlačítka zapínače (5).

Blokování zapínače (nepřetržitý chod)

Zapínání:

- Stiskněte tlačítko zapínače (5) a přidržte jej v této poloze.
- Stiskněte tlačítko pro blokování zapínače (4) (**obr. E**).
- Uvolněte stisk tlačítka zapínače (5).

Vypnutí:

- Stiskněte a uvolněte tlačítko zapínače (5).



REGULACE PRACOVNÍ RYCHLOSTI

Rozsah pracovních rychlostí je regulován stupněm přítlaku na tlačítko zapínače (5).



ŘEZÁNÍ

- Položte přední část opěrné patky (7) naplocho na materiál, který má být řezán (**obr. F**).
- Spusťte pilu a zvolte takovou pracovní rychlost, která odpovídá vlastnostem řezaného materiálu.
- Pomalu pohybujte pilou a vedte pilový list po předem vyznačené čáře řezu (**obr. G**).



Řezání provádějte rovnoměrně a dbejte při tom na to, aby nedošlo k přetížení pily. Nadměrný tlak vyvíjený na pilový list má brzdicí účinek, což negativně ovlivňuje účinnost řezání.



Při práci musí opěrná patka celou plochou přiléhat k povrchu obráběného materiálu.

PÉČE A ÚDRŽBA



Před zahájením jakýchkoliv činností spojených s instalací, seřizováním, opravami nebo údržbou je nutné vytáhnout zástrčku napájecího kabelu ze síťové zásuvky.



ÚDRŽBA A SKLADOVÁNÍ

- Doporučuje se čistit zařízení ihned po každém použití.
- K čištění nepoužívejte vodu ani jiné kapaliny.
- Nepoužívejte žádné čisticí prostředky nebo rozpouštědla, jelikož mohou poškodit plastové součásti.
- Čistíte zařízení suchým hadříkem nebo proudem stlačeného vzduchu s nízkým tlakem.
- Pravidelně čistěte ventilační otvory v krytu motoru, aby nedocházelo k přehřátí zařízení.
- Vyskytuje-li se na komutátoru nadměrné jiskření, nechte zkontrolovat stav uhlíkových kartáčů motoru kvalifikovanou osobou.
- Uchovávejte zařízení vždy na suchém místě mimo dosah dětí.

VÝMĚNA UHLÍKOVÝCH KARTÁČŮ



Opotřebované (kratší než 5 mm), spálené nebo prasklé uhlíkové kartáče motoru je třeba neprodleně vyměnit. Vždy je nutné vyměnit současně oba uhlíkové kartáče.



- Přemístěte dozadu blokovací tlačítko hlavní rukojeti (8).
- Otočte hlavní rukojet do jedné z krajních poloh, kolem podélné osy krytu (vzhledem k základní poloze) tak, aby byl přístup k uhlíkovému kartáči.
- Odšroubujte kryt uhlíkového kartáče (3) (obr. H).
- Vytáhněte opotřebovaný uhlíkový kartáč.
- Pomocí stlačeného vzduchu odstraňte případný uhlíkový prach.
- Vložte nový uhlíkový kartáč. Uhlíkový kartáč by se měl volně zasunout do držáku kartáčů (obr. I).
- Namontujte kryt uhlíkového kartáče (3).
- Opětovně přemístěte dozadu blokovací tlačítko hlavní rukojeti (8) a otočte hlavní rukojet o 180° (vzhledem k předchozí poloze).
- Zopakujte výše popsané činnosti pro druhý uhlíkový kartáč.



Po provedení výměny uhlíkových kartáčů spusťte pilu bez zatížení a vyčkejte 1–2 minuty, až se uhlíkové kartáče přizpůsobí komutátoru motoru. Uhlíkové kartáče by měla vyměňovat pouze kvalifikovaná osoba za použití originálních dílů.



Veškeré závady je nutné nechat odstranit v autorizovaném servisu výrobce.

TECHNICKÉ PARAMETRY

JMENOVITÉ ÚDAJE

Šavlová pila		
Parametr	Hodnota	
Napájecí napětí	230 V AC	
Napájecí kmitočet	50 Hz	
Jmenovitý výkon	900 W	
Počet cyklů pilového listu (bez zatížení)	0-2600 min ⁻¹	
Max. tloušťka řezaného materiálu	Dřevo	115 mm
	Kov	8 mm
Zdvih pilového listu	20 mm	
Třída ochrany	II	
Hmotnost	2,74 kg	
Rok výroby	2021	

ÚDAJE O HLUKU A VIBRACÍCH

Informace týkající se hluku a vibrací



Hladiny emise hluku, jako jsou hladiny emise akustického tlaku L_{pA} , hladiny akustického výkonu L_{wA} , a nejistota měření K jsou uvedeny v návodu níže v souladu s normou EN 60745.

Hodnoty vibrací (hodnota zrychlení) a_{hB} a nejistota měření K , označené v souladu s normou EN 60745-2-11, jsou uvedeny níže.

Uvedená v tomto návodu hladina vibrací byla změřena v souladu s postupem měření stanoveným normou EN 60745 a může být použita ke srovnání elektrického nářadí. Lze ji také použít k předběžnému hodnocení expozice vibracím.

Uvedená hladina vibrací je reprezentativní pro základní použití elektrického nářadí. Bude-li elektrické nářadí použito k jinému účelu nebo s jiným pracovním nářadím a nebude-li dostatečným způsobem udržováno, může se hladina vibrací změnit. Výše uvedené příčiny mohou způsobit navýšení expozice vibracím během celé doby provozu.

Pro přesné zhodnocení expozice vibracím je potřeba zohlednit období, kdy je elektrické nářadí vypnuto nebo když je zapnuto, ale nepoužíváno k práci. Tímto způsobem celková expozice vibracím může být mnohem nižší. Je třeba zavést dodatečná bezpečnostní opatření pro ochranu uživatele proti následkům vibrací, jako: údržba elektrického a pracovního nářadí, zabezpečení příslušné teploty rukou, vhodná organizace práce.

Hladina akustického tlaku: $L_{pA} = 84,4$ dB(A) $K = 3$ dB(A)

Hladina akustického výkonu: $L_{wA} = 95,4$ dB(A) $K = 3$ dB(A)

Hodnota zrychlení vibrací (zadní rukojet): $a_{hB} = 18,856$ m/s²; $K = 1,5$ m/s²

Hodnota zrychlení vibrací (přední rukojet): $a_{hWB} = 16,038$ m/s²; $K = 1,5$ m/s²

OCHRANA ŽIVOTNÍHO PROSTŘEDÍ



Elektrický napájený výrobek nevyhazujte spolu s domácím odpadem, nýbrž odezvedněte je k likvidaci v příslušných závodech pro zpracování odpadu. Informace ohledně likvidace Vám poskytnou prodejce nebo místní úřady. Použitá elektrická a elektronická zařízení obsahují látky škodlivé pro životní prostředí. Nerecyklována zařízení představují potenciální nebezpečí pro životní prostředí a zdraví osob.

* Právo na provádění změn je vyhrazeno.

„Grupa Topex Spółka z ograniczoną odpowiedzialnością“ Spółka komandytowa se sídlem ve Varšavě, na ul. Pograniczna 2/4 (dále jen: „Grupa Topex“) informuje, že veškerá autorská práva k obsahu tohoto návodu (dále jen: „návod“), včetně m.j. textu, použitých fotografií, schémat, výkresů a také jeho uspořádání, náleží výhradně firmě Grupa Topex a jsou právně chráněna podle zákona ze dne 4. února 1994, o autorských právech a právech příbuzných (úprava zákonem z roku 2006 č. 90 pokračující s pozdějšími změnami). Kopírování, zpracovávání, zveřejňování či modifikování celého návodu jakož i jeho jednotlivých částí pro komerční účely bez písemného souhlasu firmy Grupa Topex je přísně zakázáno a může mít za následek občanskoprávní a trestní stíhání.



PREKLAD PÔVODNÉHO NÁVODU NA POUŽITIE CHVOSTOVÁ PÍLA 58G971

UPOZORNENIE: PREDTÝM, AKO ZAČNETE POUŽÍVAŤ ELEKTRICKÉ NÁRADIE, JE POTREBNÉ SI POZORNE PREČÍTAŤ TENTO NÁVOD A USCHOVAŤ HO NA ĎALŠIE POUŽITIE.

DETAILNÉ BEZPEČNOSTNÉ PREDPISY

- Pri vykonávaní prác, pri ktorých by pracovný nástroj mohol narážať na skryté elektrické vodiče alebo na samotný napájací kábel, treba elektrické náradie držať za izolované povrchy rukovätí. Kontakt s vodičom napájacej siete môže mať za následok vznik napätia na kovových častiach elektrického zariadenia, čo by mohlo spôsobiť zranenie elektrickým prúdom.
- Ruky držte v bezpečnej vzdialenosti od dosahu rezania. Nevsúvajte ich pod obrábaný predmet. Pri kontakte s pilovým listom hrozí nebezpečenstvo zranenia.
- Po skončení práce elektrické náradie vypnite. Pilový list možno z obrábaného materiálu vybrať až vtedy, keď sa zastaví. Takto sa možno vyhnúť spätnému odrazu a bezpečne odložiť elektrické náradie.
- Používajte výhradne nepoškodené pilové listy, ktoré sa nachádzajú v bezchybnom technickom stave. Ohnuté a tupé pilové listy sa môžu zlomiť a môžu mať vplyv na líniu rezania a tiež môžu spôsobiť spätný odraz.
- Prach niektorých druhov dreva alebo niektorých druhov kovov môže byť zdraviu nebezpečný, prípadne vyvolávať alergické

reakcie, ochorenia dýchacích ciest alebo spôsobia rakovinu.

- Pri rezaní používajte masky proti prachu, aby ste si zabezpečili ochranu dýchacích ciest pred prachom, ktorý vzniká pri rezaní.
- Pri rezaní dreva používajte odsávanie prachu.
- Vždy dbajte o dobré vetranie miesta práce.

- **Elektrickým náradím nie je dovolené rezať vodovodné potrubia.** Prerezanie potrubia má za následok škody na majetku alebo môže spôsobiť zranenie elektrickým prúdom.
- Aby ste zabránili preseknutiu klincov, závitov a iných tvrdých predmetov, pred začiatkom práce dôkladne skontrolujte obrábaný materiál.
- Nie je dovolené rezať materiál, ktorého rozmery (hrúbka) prekračujú rozmery uvedené v technických údajoch.
- Elektrické náradie držte zatvorenou rukou.
- Skôr, ako zapnete hlavný spínač, ubezpečte sa, či sa elektrické náradie nedotýka materiálu.
- Nedotýkajte sa rukou pohybujúcich sa súčiastok.
- Neodkladajte elektrické náradie, ktoré je stále v pohybe.
- Elektrické náradie nezapínajte skôr, ako ho uchopíte do ruky.
- **Nie je dovolené dotýkať sa pilového listu alebo obrábaného materiálu hneď po skončení práce.** Tieto elementy môžu byť silno zahriate a môžu spôsobiť popálenie.
- Ak sa vám zdá, že elektrické náradie sa správa netypicky, prípadne vydáva zvláštne zvuky, náradie okamžite vypnite a konektor vytiahnite zo zdroja elektrického napätia.
- Aby bolo zabezpečené správne ochladzovanie, vetracie otvory v tele elektrického náradia musia byť stále odkryté.
- Skôr, ako elektrické náradie zapnete do elektrickej zásuvky, ubezpečte sa, či je napätie v sieti zhodné s napätím uvedeným na popisnom štítku zariadenia.
- Pred pripojením elektrického náradia vždy skontrolujte napájací kábel. Ak skonstatujete poškodenie, o výmenu za nový požiadajte v oprávnej servisnej dielni.
- Napájací kábel elektrického náradia by sa vždy mal nachádzať na bezpečnej strane, kde nie je vystavený náhodnému poškodeniu pracujúcim elektrickým náradím.

UPOZORNENIE! Zariadenie slúži na prácu v interiéri.

Napriek použitiu vo svojej podstate bezpečnej konštrukcie, používaniu bezpečnostných prostriedkov a dodatočných ochranných prostriedkov vždy existuje minimálne riziko úrazov pri práci.

VYSVETLENIE POUŽITÝCH PIKTOGRAMOV

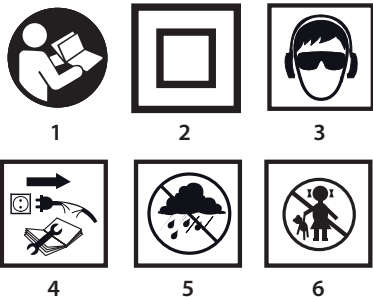

1. Prečítajte si návod na obsluhu, dodržiavajte výstrahy a bezpečnostné pokyny, ktoré sa v ňom nachádzajú.
2. Náradie s izoláciou druhej triedy.
3. Používajte prostriedky osobnej ochrany (chrániče očí, ochranu sluchu, ochrannú masku proti prachu).

4. Skôr, ako začnete vykonávať činnosti súvisiace s údržbou alebo opravou zariadenia, odpojte napájací kábel.
5. Chráňte pred dažďom.
6. Zabráňte prístupu detí do blízkosti zariadenia.

KONŠTRUKCIA A POUŽITIE

Chvostová píla je elektrické zariadenie ručného typu s izoláciou 2. triedy. Je poháňaná jednofázovým komutátorovým motorom. Zariadenie je určené na vykonávanie jednoduchého priamočiareho deliaceho rezania, krivočiareho rezania, ako aj výrezov do dreva, materiálov na báze dreva, plastických materiálov a kovov (pod podmienkou použitia správneho pilového listu). Oblasť jej použitia je vykonávanie opravársko-stavebných prác, ako aj všetkých prác v rozsahu samostatného domáceho majstrovania.



Elektrické náradie nepoužívajte v rozpore s účelom, na ktorý bolo vyrobené.

VYSVETLIVKY KU GRAFICKEJ ČASŤI

Nasledujúce číslovanie sa vzťahuje na časti zariadenia zobrazené v grafickej časti tohto návodu.

1. Pilový list
2. Objímka pilového listu
3. Kryt uhlíkovej kefky
4. Aretáčné tlačidlo spínača
5. Spínač
6. Skrutky na upevnenie pätky
7. Pätko
8. Blokovanie hlavnej rukoväte

* Obrázok s výrobkom sa nemusí zhodovať.

OPIS POUŽITÝCH GRAFICKÝCH ZNAKOV



POZOR!



VÝSTRAHA



MONTÁŽ/NASTAVENIA



INFORMÁCIA

VYBAVENIE A PRÍSLUŠENSTVO

1. Pilový list - 2 ks
2. Hexagonálny kľúč - 1 ks

PRED UVEDENÍM DO PREVÁDZKY



UPEVNIENIE PÍLOVÉHO LISTU

Elektrické náradie odpojte od zdroja elektrického napätia.



Montáž a výmena pilového listu sa vykonáva bez použitia náradia.

- Krúžok objímky pilového listu (2) otočte a pilový list vsuňte na doraz do objímky (**obr. A**).
- Krúžok objímky pilového listu (2) uvoľnite (krúžok sa automaticky vráti späť do pôvodnej polohy).
- Jemným potiahnutím za pilový list skontrolujte, či je pilový list správne osadený v objímke.



V prípade, že sa krúžok objímky pilového listu nevráti do východiskovej polohy, otočte ho ručne.



NASTAVOVANIE PÄTKY



Elektrické náradie odpojte od zdroja elektrického napätia.

- Uvoľnite skrutku na upevnenie pätky (6).
- Pätku (7) nastavte do požadovanej vzdialenosti (**obr. B**).
- Skrutku na upevnenie pätky (6) utiahnite.



PRESTAVITELNÁ HLAVNÁ RUKOVÄŤ

Skôr ako začnete pracovať, je možné prispôbiť polohu hlavnej rukoväte tak, aby bola v najpohodnejšej polohe pre vykonávanú

prácu. Rukoväť je možné nastaviť v 5 polohách jej otáčaním o 180° okolo pozdĺžnej osi pláštá (po 90° vľavo alebo vpravo vzhľadom na východiskovú polohu).



- Aretačné tlačidlo hlavnej rukoväte (8) presuňte dozadu (obr. C).
- Hlavnú rukoväť otočte do zvolenej polohy okolo pozdĺžnej osi pláštá (obr. D).
- Hlavná rukoväť sa automaticky zablokuje v zvolenej polohe.

PRÁCA / NASTAVENIA



ZAPÍNANIE / VYPÍNANIE

Napätie v sieti musí zodpovedať hodnote el. napätia uvedenej na popisnom štítku píly.



Zapnutie - stlačte tlačidlo spínača (5).

Vypnutie - uvoľnite tlak na tlačidlo spínača (5).

Zablokovanie spínača (nepretržitá práca)

Zapínanie:

- Stlačte tlačidlo spínača (5) a pridržte ho v tejto polohe.
- Stlačte aretačné tlačidlo spínača (4) (obr. E).
- Uvoľnite tlak na tlačidlo spínača (5).

Vypínanie:

- Stlačte a uvoľnite tlak na tlačidlo spínača (5).

NASTAVENIE RÝCHLOSTI PRÁCE



Rozsah rýchlosti otáčania vretena sa reguluje silou tlaku na tlačidlo spínača (5).

REZANIE



• Prednú časť pätky (7) položte plocho na materiál, ktorý plánujete rezať (obr. F).

• Pílku uveďte do chodu a prispôbte rýchlosť práce vlastnostiam rezaného materiálu.

• Pomaly posúvajte tak, že pilový list budete viesť po vopred vyznačenej línii rezania (obr. G).



Rezanie vykonávajte rovnomerne, pričom dbajte na to, aby ste pílu nepreťažovali. Nadmerný tlak vyvíjaný na pilový list bude mať brzdiaci účinok, čo sa nepriaznivo odrazí na účinnosti rezania.



Počas práce by mala celá plocha pätky priliehať k povrchu obrábaného materiálu.

OŠETROVANIE A ÚDRŽBA



Skôr, ako začnete akúkoľvek činnosť súvisiacu s inštaláciou, nastavovaním, opravou alebo údržbou, vyberte konektor napájacieho kábla zo sieťovej zásuvky.

ÚDRŽBA A SKLADOVANIE



- Zariadenie sa odporúča čistiť hneď po každom jeho použití.
- Na čistenie nepoužívajte vodu ani iné kvapaliny.
- Nepoužívajte žiadne čistiace prostriedky ani rozpúšťadlá, pretože môžu poškodiť plastové súčiastky.
- Zariadenie čistíte pomocou suchej handričky alebo ho prefúkajte vzduchom stlačeným pod nízkym tlakom.
- Pravidelne čistíte vetracie otvory v plášti motora, aby nedošlo k prehriatiu zariadenia.
- V prípade, že dochádza k nadmernému iskreniu v komutátore, kontrolu stavu uhlíkových kefiiek motora zverte kvalifikovanej osobe.
- Zariadenie vždy odkladajte na suchom mieste mimo dosahu detí.

VÝMENA UHLÍKOVÝCH KEFIEK



Opotrebované (kratsie ako 5 mm), zhorené alebo prasknuté uhlíkové kefiiky motora treba okamžite vymeniť. Vždy sa súčasne vymeniajú obidve uhlíkové kefiiky.



- Aretačné tlačidlo hlavnej rukoväte presuňte dozadu (8).
- Hlavnú rukoväť otočte do jednej z krajných polôh, okolo pozdĺžnej osi pláštá (vzhľadom na základnú polohu) tak, aby bol prístup k uhlíkovým

kefiike voľný.

- Odskrutkujte kryt uhlíkovkej kefiiky (3) (obr. H).
- Vyberte opotrebovanú uhlíkovú kefiiku.
- Pomocou stlačeného vzduchu odstráňte prípadný uhlíkový prach.
- Založte novú uhlíkovú kefiiku. Uhlíková kefiika by sa mala voľne zasunúť na držiak (obr. I).
- Založte kryt uhlíkovkej kefiiky (3).
- Aretačné tlačidlo hlavnej rukoväte opäť presuňte dozadu (8) a hlavnú rukoväť otočte o 1800 (vzhľadom na predchádzajúcu polohu).
- Vyššie opísané činnosti zopakujte pre druhú uhlíkovú kefiiku.



Po dokončení výmeny uhlíkových kefiiek uveďte pílu do pohybu naprázdno a počkajte 1-2 min, kým sa uhlíkové kefiiky prispôbia komutátoru motora. Výmenu uhlíkových kefiiek zverte výhradne kvalifikovanej osobe a používajte len originálne súčiastky.



Akékoľvek poruchy musia byť odstránené autorizovaným servisom výrobcu.

TECHNICKÉ PARAMETRE

MENOVITÉ ÚDAJE

Chvostová píla		
Parameter	Hodnota	
Napájacie napätie	230 V AC	
Frekvencia napájania	50 Hz	
Nominálny výkon	900 W	
Počet cyklov pilového listu (naprázdno)	0-2600 min ⁻¹	
Maximálna hrúbka rezaného materiálu	Drevo	115 mm
	Kov	8 mm
Zdvih pilového listu	20 mm	
Ochranná trieda	II	
Hmotnosť	2,74 kg	
Rok výroby	2021	

ÚDAJE TÝKAJÚCE SA HLUČNOSTI A VIBRÁCIÍ

Informácie o hluku a vibráciách

Hladiny hluku, ako je hladina akustického tlaku $L_{p,A}$, hladina akustického výkonu $L_{w,A}$ a neistota merania K , sú uvedené ďalej v návode podľa normy EN 60745.

Hodnoty vibrácií (hodnota zrýchlenia) a_h , a neistota merania K boli označené v súlade s normou EN 60745-2-11, ako je uvedené nižšie.

Hladina vibrácií uvedená v tomto návode bola nameraná meracím postupom špecifikovaným normou EN 60745 a možno ju použiť na porovnanie elektrických zariadení. Možno ju tiež použiť na predbežné hodnotenie expozície vibráciám.

Uvedená hladina vibrácií je reprezentatívna pre základné použitie elektrického náradia. Ak sa elektrické náradie používa na iné použitia alebo s inými pracovnými nástrojmi, a tiež, ak nebude dostatočne udržiavané, hladina vibrácií sa môže zmeniť. Vyššie uvedené príčiny môžu spôsobiť zvýšenie expozície vibráciám počas celého času práce.

Na presné ohodnotenie expozície vibráciám treba vziať do úvahy časy, kedy je elektrické náradie vypnuté alebo kedy je zapnuté, ale nepoužíva sa na prácu. Takto môže byť celková expozícia vibráciám značne nižšia.

Treba zaviesť dodatočné bezpečnostné opatrenia na ochranu obsluhujúcej osoby pred následkami vibrácií ako: údržba elektrického náradia a pracovných nástrojov, zabezpečenie primeranej teploty rúk, správna organizácia práce.

Hladina akustického tlaku: $L_{p,A} = 84,4 \text{ dB(A)}$ $K = 3 \text{ dB(A)}$

Hladina akustického výkonu: $L_{w,A} = 95,4 \text{ dB(A)}$ $K = 3 \text{ dB(A)}$

Hodnota zrýchlenia vibrácií (zadná rukoväť): $a_{h,B} = 18,856 \text{ m/s}^2$; $K = 1,5 \text{ m/s}^2$

Hodnota zrýchlenia vibrácií (predná rukoväť): $a_{h,WS} = 16,038 \text{ m/s}^2$; $K = 1,5 \text{ m/s}^2$

OCHRANA ŽIVOTNÉHO PROSTREDIA



Výrobky napájané elektrickým prúdom sa nesmú likvidovať spoločne s domovým odpadom, ale majú byť odovzdané na recykliáciu na určenom mieste. Informáciu o zúžitkovani poskytne predajca výrobku alebo miestne orgány. Spotrebované elektrické a elektronicke zariadenia obsahujú látky negatívne pôsobiace na životné prostredie. Zariadenie, ktoré nie je odovzdané na recykliáciu, predstavuje možnú hrozbu pre životné prostredie a ľudské zdravie.

* Právo na zmenu je vyhradené.

„Grupa Topex Spółka z ograniczoną odpowiedzialnością“ Spółka komandytowa so sídlom vo Varšave, ul. Pograniczna 2/4 (ďalej iba: „Grupa Topex“) informuje, že všetky autorské práva k obsahu tohto návodu (ďalej „Návod“), v rámci toho okrem iného k jeho textom, uvedeným fotografiam, obrázkom a k jeho štruktúre, patria výhradne spoločnosti Grupa Topex a podliehajú právnej ochrane podľa zákona zo dňa 4. februára 1994. O autorských a obdobných právach (tj. Dz. U. 2006 Nr. 90 Poz 631 v znení neskorších zmien). Kopírovanie, spracovávanie, publikovanie, úprava tohto Návodu ako celku alebo jeho jednotlivých častí na komerčné účely, bez písomného súhlasu spoločnosti Grupa Topex, je prísne zakázané a môže mať za následok občianskoprávne a trestnoprávne dôsledky.

SL

PREVOD IZVIRNIH NAVODIL SABLJASTA ŽAGA 58G971

POZOR: PRED PRIČETKOM UPORABE ELEKTRIČNEGA ORODJA JE TREBA POZORNO PREBRATI SPODNJA NAVODILA IN JIH SHRANITI ZA NADALJNO UPORABO.

SPECIFIČNI VARNOSTNI PREDPISI

- Med deli, pri katerih bi lahko orodje naletelo na zakrite elektrické kable ali na lasten napajalni kabeľ, je treba elektrické orodje držati izkľučno za izolirane površine ročajev. Stik z napajalnim kablom lahko povzroči prenos napetosti na kovinske dele elektrického orodja, kar lahko povzroči električni udar.
- Roke je treba držati na varni razdalji od območja rezanja. Ne segajte z njimi pod obdelovani predmet. Pri stiku s listom obstaja nevarnost poškodb.
- Po končanju del je treba izkľučiti električno orodje. List je mogoče izvleči iz obdelovanega materiala, ko se ne premika. Na ta način preprečimo odboj in lahko varno odložimo električno orodje.
- Uporabljati je treba le nepoškodovane žagine liste, ki se nahajajo v brezhibnem tehničnem stanju. Upognjeni, neostri žagini listi se lahko zlomijo in vplivajo na linijo rezanja, prav tako pa lahko povzročijo odboj.
- Odkruški nekaterih vrst lesa ali nekaterih vrst kovin lahko predstavljajo nevarnost za zdravje ter tudi povzročijo alergične reakcije, vnetje dihalnih poti in tudi rakava obolenja.
 - Med žaganjem je treba uporabljati masko za zaščito pred prahom z namenom zaščite dihalnih poti pred prahom, nastalim ob žaganju.
 - Med rezanjem lesa je treba uporabljati odsesavanje prahu.
 - Vedno je treba skrbeti za dobro prezračevanje delovnega mesta.
- Z električnim orodjem ni dovoljeno rezati vodovodnih cevi. Prerez cevi povzroči materialno škodo ter lahko tudi električni udar.
- Da bi se izognili rezanju žebeljev, vijakov in drugih trdih predmetov, je treba pred pričetkom dela natančno preveriti obdelovani material.
- Rezanje materiala, katerega mere (debelina) presegajo mere, podane v tehničnih podatkih, ni dovoljeno.
- Električno orodje je treba držati z zaprto dlanjo.
- Pred pritiskom na vklopno stikalo se je treba prepričati, da se električno orodje ne dotika materiala.
- Z roko se ni dovoljeno dotikati elementov, ki so v gibanju.
- Električnega orodja ni dovoljeno odložiti, ko še deluje.
- Pred prijettjem električnega orodja z roko ga ni dovoljeno vklopiti.
- Takoj po končanem delu se ni dovoljeno dotikati lista ali obdelovanega materiala. Lahko sta zelo vroča in lahko povzročita opekline.
- V primeru da je ugotovljeno netipično delovanje električnega orodja



ali da orodje oddaja čudne zvoke, ga je treba takoj izklopiti in izvleči vtič in omežne vtičnice.

- Da bi se zagotovilo ustrezno hlajenje, morajo biti prezračevalne reže v ohišju električnega orodja odkrite.
- Pred priklopom električnega orodja na omrežje se je vedno treba prepričati, da je omežna napetost skladna z napetostjo, podano na označni tablici naprave.
- Pred priklopom električnega orodja je treba vedno preveriti napajalni kabeľ, v primeru ugotovitve poškodbe ga je treba zamenjati v pooblašeni servisni delavnici.
- Napajalni kabeľ električnega orodja se mora vedno nahajati na varni strani, ki ni izpostavljena na naključno poškodbo zaradi delovanja električnega orodja.

POZORI Naprava je namenjena delu v notranjosti prostorov.

Navkljub uporabi varno zasnovane konstrukcije, varovalnih sredstev in dodatnih zaščitnih sredstev vedno obstaja nevarnost poškodb med delom.

POJASNILO UPORABLJENIH SIMBOLOV



1



2



3



4



5



6

1. Preberi navodila, upoštevaj v njih navedena varnostna opozorila in pogoje!
2. Naprava je izolirano drugega razreda.
3. Uporabljajte osebna zaščitna sredstva (zaščitna očala, protihrupni auslušniki, maska proti prahu)
4. Pred pričetkom oskrbe ali popravil izklopite napajalni kabeľ.
5. Varujte pred dežjem.
6. Otrokrom ne dopustite, da pridejo v stik z napravo.

ZGRADBA IN UPORABA

Sabljasta žaga je ročno električno orodje z izolacijo razreda II. Pogonja ga enofazni komutatorski motor. Naprava je namenjena izvajanju ravnega razdelilnega rezanja, ukrivljenega rezanja in vrezovanja v les, lesu podobne materiale in materiale iz umetnih snovi in kovine (pod pogoje), da se uporablja ustrezen list). Uporablja se za obnovitveno-gradbena dela in za vsa dela na področju individualnega amaterskega dela (naredi si sam).

Uporaba električnega orodja, ki ni v skladu z njegovim namenom, ni dovoljena.

OPIS GRAFIČNIH STRANI

Spodnje oštevilčenje se nanaša na elemente orodja, ki so predstavljeni na grafičnih straneh pričujočih navodil.

1. Žagin list
2. Vpenjalo lista
3. Pokrov oglene ščetke
4. Tipka za blokado vklopnega stikala
5. Vkllopno stikalo
6. Vijaki za pritrditev sani
7. Sani
8. Blokada glavnega ročaja

* Obstajajo lahko razlike med sliko in izdelkom.

OPIS UPORABLJENIH GRAFIČNIH ZNAKOV



POZORI!



VÝSTRAHA



MONTÁŽ/NASTAVENIA



INFORMÁCIA

OPREMA IN PRIBOR

1. Žagin list – 2 kos
2. Imbus ključ – 1 kos

PRIPRAVA NA UPORABO



PRITRDITEV ŽAGINEGA LISTA

Izklopite električno orodje iz napajanja.

Montaža in menjava lista se odvija brez uporabe orodij.

- Obrnite obroč vpenjala lista (2) in vtaknite list do opore v vpenjalo (slika A).
- Sprostite obroč vpenjala lista (2) (obroč se samodejno vrne v izhodiščni položaj).
- Preverite, ali je list ustrezno umeščen v vpenjalu, tako da rahlo potegnete za list.



Če se obroč vpenjala lista ne vrne v izhodiščni položaj, ga je treba obrniti ročno.



REGULACIJA SANI

Izklopite električno orodje iz napajanja.

- Sprostite pritrdilne vijake sani (6).
- Sani (7) nastavite na želeno oddaljenost (slika B).
- Privijte pritrdilne vijake sani (6).



GLAVNI PRESTAVNI ROČAJ

Pred uporabo je mogoče glavni ročaj nastaviti v najugodnejši položaj za dano delo. Ročaj je mogoče nastaviti v 5 položajih z obračanjem po 180° okrog vzdolžne osi ohišja (po 90° v levo ali desno glede na osnovni položaj).



- Tipko blokade glavnega ročaja (8) pomaknite nazaj (slika C).
- Glavni ročaj obrnite v izbrani položaj, okrog vzdolžne osi ohišja (slika D).
- Glavni ročaj se avtomatsko zablokira v izbranem položaju.

UPORABA / NASTAVITVE



VKLOP / IZKLOP

Napetost omrežja mora ustrezati vrednosti napetosti, podani na označni tablici žage.



Vklop – pritisnite vklopno stikalo (5).

Izklop – sprostite pritisk na tipki vklopnega stikala (5).

Blokada vklopnega stikala (stalno delo)

Vklop:

- Pritisnite vklopno stikalo (5) in ga držite v tem položaju.
- Pritisnite tipko za blokado vklopnega stikala (4) (slika E).
- Sprostite pritisk na vklopnem stikalu (5).

Izklop:

- Pritisnite in sprostite pritisk na vklopnem stikalu (5).



REGULACIJA HITROSTI DELA

Območje delovne hitrosti je regulirano s stopnjo pritiska na vklopno stikalo (5).

REZANJE



- Prednji del sani (7) namestite plosko na material, predviden za rezanje (slika F)

- Zažene žago in prilagodite delovno hitrost na lastnosti rezanega materiala.



- Počasi premikajte list po prej označeni liniji rezanja (slika G).

Rezanje je treba opravljati enakomerno, ob tem je treba paziti, da se ne preobremenjuje žage. Prekomerni pritisk na žagin list deluje zaviralno, kar se odraža na učinkovitosti rezanja.



Med delom se mora celotna površina sani prilegati površini obdelovanega materiala.

VZDRŽEVANJE IN HRAMBA



Pred vsakršnimi opravili v zvezi z montažo, regulacijo, popravilom ali oskrbo je treba odstraniti vtič napajalnega kabla iz omrežne vtičnice.



VZDRŽEVANJE IN HRAMBA

- Priporoča se čiščenje orodja neposredno po vsaki uporabi.
- Za čiščenje ni dovoljeno uporabljati vode ali drugih tekočin.
- Ne uporabljajte čistilnih sredstev ali razredčil, saj ta lahko škodujejo delom, izdelanim iz umetnih mas.
- Napravo je treba čistiti s pomočjo suhega kosa tkanine ali preprihati s komprimiranim zrakom z nizkim pritiskom.
- Redno je treba čistiti prežračevalne reže v ohišju motorja, da se prepreči pregrevanje orodja.
- V primeru, da pride do prekomernega iskrenja na komutatorju, je treba kvalificirani osebi zaupati preverjanje stanja oglenih ščetk motorja.
- Napravo je treba hraniti na suhem mestu in zunaj dosega otrok.



MENJAVA OGLENIH ŠČETK

Izrabljene (krajše od 5 mm), zažagane ali počene oglene ščetke motorja je treba takoj zamenjati. Vedno je treba hkrati opraviti menjavo obeh oglenih ščetk.



- Tipko blokade glavnega ročaja (8) pomaknite nazaj.
- Glavni ročaj obrnite v enega od skrajnih položajev, okrog vzdolžne osi ohišja (glede na osnovni položaj) tako, da je omogočen dostop do oglene ščetke.
- Odvpite pokrov oglene ščetke (3) (slika H).
- Izvlecite izrabljeno ogleno ščetko.
- S komprimiranim zrakom odstranite morebitni ogleni prah.
- Vložite novo ogleno ščetko. Oglena ščetka se mora prosto pomakniti do držala ščetke (slika I).
- Namestite pokrov oglene ščetke (3).
- Ponovno pomaknite nazaj tipko blokade glavnega ročaja (8) in obrnite glavni ročaj za 180° (glede na prejšnji položaj).
- Ponovite zgoraj navedene dejavnosti za drugo ogleno ščetko.



Po menjavi oglenih ščetk je treba zagnati žago brez obremenitve in malo počakati 1-2 min., da se oglene ščetke prilagodijo na komutator motorja. Postopek menjave oglenih ščetk je priporočljivo zaupati izključno kvalificirani osebi, ki uporablja originalne dele.



Vse napake mora odpraviti pooblaščen servis proizvajalca.

TEHNIČNI PARAMETRI

NAZIVNI PODATKI

Sabljasta žaga	
Parameter	Vrednost
Napetost napajanja	230 V AC
Frekvenca napajanja	50 Hz
Nazivna moč	900 W

Število ciklov žaginega lista (brez obremenitve)		0-2600 min ⁻¹
Maksimalna debelina rezanega materiala	Les	115 mm
	Kovina	8 mm
Hod lista		20 mm
Razred zaščite		II
Teža		2,74 kg
Leto izdelave		2021

PODATKI O HRUPU IN VIBRACIJAH

Informacije o hrupu in vibracijah



Ravni oddajane hrupa, kot npr. raven oddajane zvočne pritiska L_p , ter raven zvočne moči L_w , in netočnost meritve K, so navedeni v navodilih v skladu s standardom EN 60745.

Stopnja vibracij (vrednost pospeška) a_v , in netočnost meritve K so določeni v skladu s standardom EN 60745-2-11, navedenim spodaj.

V teh navodilih navedena stopnja vibracij je bila izmerjena v skladu s postopkom meritve, navedenim v standardu EN 60745, in se lahko uporablja za primerjavo električnih orodij. Uporabljati jo je mogoče tudi za predhodno oceno izpostavljenosti na vibracije.

Navedena raven vibracij je reprezentativna za osnovno uporabo električnega orodja. Stopnja vibracij se lahko spremeni, če se električno orodje uporablja za druge namene ali z drugimi delovnimi orodji in tudi, če ni ustrezno vzdrževano. Zgoraj navedeni vzroki so lahko razlog za povečanje izpostavljenosti na vibracije tekomo celotnega delovnega obdobja.

Za natančno oceno izpostavljenosti na vibracije je treba upoštevati obdobja, ko je električno orodje izklopljeno oziroma je vključeno, vendar se ne uporablja za delo. Na ta način se lahko izkaže, da je skupna izpostavljenost na vibracije znatno nižja. Za zavarovanje uporabnika pred učinki vibracij je treba izvesti dodatne varnostne ukrepe, npr.: vzdrževanje električnega orodja in delovnega pribora, poskrbeti je treba za ustrezno temperaturo rok, ustrezno organizirati delo.

Stopnja zvočne pritiska: $L_p = 84,4$ dB(A) K= 3 dB(A)

Stopnja zvočne moči: $L_w = 95,4$ dB(A) K= 3 dB(A)

Hodnota zrýchleni vibrácií (zadná rukovät): $a_{h,B} = 18,856$ m/s²; K = 1,5 m/s²

Hodnota zrýchleni vibrácií (predná rukovät): $a_{h,WB} = 16,038$ m/s²; K = 1,5 m/s²

VAROVANJE OKOLJA



Električno napajanih izdelkov ni dovoljeno metati z gospodinjstvi odpadki, ampak jih morajo odstraniti ustrezne službe. Podatki o službah za odstranitev odpadkov so na voljo pri prodajalci ali lokalnih oblasteh, izrabljeno električno in elektronsko orodje vsebuje okolju škodljive snovi. Orodje, ki ni oddano v reciklažo, predstavlja potencialno nevarnost za okolje in zdravlje ljudi.

* Pridržana pravica do sprememb.

„Grupa Topex Spółka z ograniczoną odpowiedzialnością“ Spółka komandytowa s sedežem v Varšavi, ul. Pograniczna 2/4 (v nadaljevanju - „Grupa Topex“), sporoča, da so vse avtorske pravice v zvezi z vsebino teh navodil (v nadaljevanju „Navodila“) med drugim v zvezi z besedili, shemami, risbami, kakor tudi sestavo, usklajena last Grupa Topex in so predmet zakonske zaščite v skladu z zakonom z dne 4. februarja 1994 o avtorskih pravicah in intelektualni lastnini (Uz. L. 2006 št. 90/631 s kasnejšimi spremembami). Kopiranje, obdelava, objava in spreminjanje Navodil v komercialne namene, kot tudi njihovih posameznih elementov, je brez pisne odobritve Grupa Topex strogo prepovedano in lahko privede do civilne in kazenske odgovornosti.

LT ORIGINALIOS INSTRUKCIJOS VERTIMAS

TIESINIS PJŪKLAS 58G971

DĖMESIO: PRIEŠ PRADĖDAMI NAUDOTIS ELEKTRINIŲ ĮRANKIŲ ĮDĖMIAI PERSKAITYKITE ŠIĄ INSTRUKCIJĄ IR SAUGOKITE JĄ TOLIMESNIAM NAUDOJIMUI.

DETALIOS DARBO SAUGOS TAISYKLĖS

- Atlikdami darbus, kurių metu kyla pavojus darbinui įrankiui prisiliesti prie paslėptų elektros laidų arba savojo įrankio elektros laido, elektrinį įrankį laikykite už izoliuoto rankenos paviršiaus. Dėl kontakto su elektros tinklo laidu, įtampa gali tekėti metalinėmis įrankio detalėmis, dėl to kyla elektros smūgio pavojus.
- Rankas laikykite saugiu atstumu nuo pjūvio srities. Nekiškite jų po apdorojamą ruošinį. Prisilietus prie pjūklelio kyla pavojus susižaloti.
- Baigę darbą elektrinį įrankį išjunkite. Pjūkliuką iš apdorojamos medžiagos galima ištraukti tik tada, kai jis visiškai sustoja. Šie veiksmai apsaugo nuo atgalinio smūgio, suteikia galimybę saugiai padėti elektrinį įrankį.
- Naudokite tik nepažeistus, puikios techninės būklės pjūklelius. Išlinkę, atšipę pjūkleliai gali sulūžti taip pat turėti įtakos pjūvio linijos kokybei bei sukelti atgalinį smūgį arba tapti jo priežastimi.
- Kai kurių rūšių medienos arba metalo dulksė gali būti pavojingos sveikatai bei sukelti alerginę reakciją, kvėpavimo organų arba onkologines ligas.
 - Dirbdami naudokite apsauginę kaukę nuo dulkių, kad apsaugotumėte kvėpavimo takus nuo pjūvio metu kylančių dulkių.
 - Pjaudami medieną naudokite dulkių nusiurbimo sistemą.
 - Pasirūpinkite gera darbo patalpų ventiliacija.
- Su elektriniu įrankiu nepaaukite vandentiekio vamzdžių. Dėl vamzdžio perpjovimo galima turinė žala arba kyla elektros smūgio pavojus.
- Norėdami išvengti vienių, varžtų arba kitų kietų daiktų perpjovimo, prieš pradėdami darbą atidžiai patikrinkite apdorojamą medžiagą.
- Nepaaukite ruošinio, kurio matmenys (storis) didesni nei nurodyta įrankio techninių duomenų lentelėje.
- Elektrinį įrankį laikykite tvirtai užimę visa plaštaka.
- Prieš paspausdami jungiklį įsitikinkite, kad elektrinis įrankis nesiliečia prie apdorojamos medžiagos.
- Nelieskite rankomis besisukančių elektrinio įrankio elementų.
- Nepadėkite elektrinio įrankio, jeigu jo detalės vis dar juda.
- Nejunkite elektrinio įrankio jo tvirtai nesuėmę ranka.
- Tik baigę darbą nesilieskite prie pjūkliuko prie apdorojamos medžiagos. Jie gali būti labai įkaitę, dėl to galite nudegti.
- Pastebėję neįprastą elektrinio įrankio veikimą arba skleidžiamus jam nebūdingus garsus, tuojau pat jį išjunkite ir ištraukite elektros laido kištuką iš elektros lizdo.
- Tinkamas aušinimas užtikrinamas tada, kai tiesinio siaurapjūklio korpuse esančios ventiliacijos angos yra atviros.
- Prieš įjungdami elektrinį įrankį į elektros įtampos lizdą visada įsitikinkite, kad elektros tinklo įtampa atitinka įtampą, nurodytą įrankio nominalių duomenų lentelėje.
- Kiekvieną kartą, prieš įjungdami elektrinį įrankį patikrinkite elektros laidą, o pastebėję apgadinimą kreipkitės į įgaliotą remonto dirbtuvę, kurioje pažeistą įrankio laidą pakeis nauju.
- Elektrinio įrankio laidą ištieskite toje pusėje, kurioje nėra pavojaus pažeisti jį veikiančiu įrankiu.

DĖMESIO! Įrankis pritaikytas darbiui tik patalpų viduje.

Nepaisant saugios įrankio konstrukcijos, apsauginių ir

papildomų apsaugos priemonių naudojimo darbo metu visada išlieka sužalojimų pavojus.

NAUDOJAMŲ GRAFINIŲ ŽENKLŲ PAAIŠKINIMAS

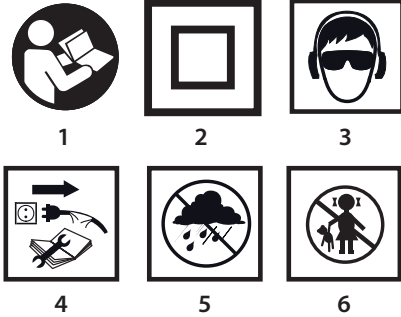

1. Perskaitykite aptarnavimo instrukciją, atkreipkite dėmesį ir laikykitės visų joje esančių perspėjimų bei saugos nurodų.
2. Įrenginys turi antrą izoliacijos klasę.
3. Naudokite asmenines apsaugos priemones (apsauginius akinius, ausines, apsauginę kaukę nuo dulkių).
4. Prieš atlikdami bet kokius aptarnavimo arba remonto darbus išjunkite elektrinį įrankį iš elektros įtampos tinklo.
5. Saugokite nuo lietaus.
6. Prie įrankio neiseikite vaikų.

KONSTRUKCIJA IR PASKIRTIS

Tiesinis siaurapjūklis yra elektrinis rankinis įrankis, turintis II izoliacijos klasę. Jis varomas vienfaziu kolektoriniu varikliu. Šis elektrinis įrankis skirtas tiesiam bei figūriniam medienos ir jos gaminių, plastmasės ir metalo (naudojant tinkamą pjūkliuką) pjovimui. Įrankio panaudojimo sritys yra remonto, statybos bei kiti mėgėjiški darbai (meistravimo darbai).



Draudžiama naudoti elektrinį įrankį ne pagal paskirtį.

GRAFINIŲ PUSLAPIŲ APRĄŠYMAS

Numeriais pažymėti įrankio elementai atitinka šios instrukcijos grafiniuose puslapiuose pavaizduotus elementus.

1. Pjūkliukas
2. Pjūkliuko griebtuvas
3. Anglinio šepetėlio dangtelis
4. Jungiklio blokavimo mygtukas
5. Jungiklis
6. Pado tvirtinimo varžtai
7. Padas
8. Pagrindinės rankenos blokada

*Tarp paveikėlio ir gaminio galimas nedidelis skirtumas

PANAUDOTŲ GRAFINIŲ ŽENKLŲ APRĄŠYMAS



DĖMESIO



ĮSPĖJIMAS



MONTAVIMAS IR NUSTATYMAI



INFORMACIJA

KOMPLEKTAVIMAS IR PRIEDAI

1. Pjūkliukas - 2 vnt.
2. Šešiakampis raktas - 1 vnt.

PASIRUOŠIMAS DARBUI



PJŪKLIUKO TVIRTINIMAS

Išjunkite elektrinį įrankį iš elektros įtampos šaltinio.

Pjūkliukas keičiamas ir tvirtinamas nenaudojant įrankių.

- Pasukite pjūkliuko griebtuvo žiedą (2) ir įstatykite pjūkliuką į griebtuvą (stumkite iki galo) (pav. A).
- Paleiskite pjūkliuko griebtuvo žiedą (2) (žiedas savaime grįžta į pradinę padėtį).
- Patikrinkite ar pjūkliukas griebtuve gerai įtvirtintas, nestipriai patraukite pjūkliuką.



Jeigu pjūkliuko griebtuvo žiedas į pradinę padėtį negrįžta, pasukite jį ranka.



PADO REGULIAVIMAS

Išjunkite elektrinį įrankį iš elektros įtampos tinklo.



- Atsukite pado tvirtinimo varžtus (6).
- Atitraukite padą (7) reikiamu atstumu (pav. B).
- Prisukite pado tvirtinimo varžtus (6).

REGULIUOJAMA PAGRINDINĖ RANKENA



Prieš pradėdami darbą, pagrindinės rankenos padėtį galima pakeisti taip, kad pasirinkta padėtis būtų patogiausia numatytam darbui. Rankena galima nustatyti 5 padėtimis, sukant ją 180° kampu aplink įrankio korpuso ašį (po 90° į kairę arba dešinę pusę, pagrindinės padėties atžvilgiu).



- Pagrindinės rankenos blokadą atitraukite atgal (8) (pav. C).
- Sukdami pagrindinę rankeną aplink įrankio korpusą nustatykite ją reikiama padėtimi (pav. D).
- Pagrindinė rankena, pasirinkta padėtimi, užsiblokuoja automatiškai.

DARBAS IR REGULIAVIMAS



ĮJUNGIMAS IR IŠJUNGIMAS

Elektros tinklo įtampa turi atitikti tiesinio pjūklo nominaliųjų duomenų lentelėje nurodytus dydžius.



Įjungimas – paspauskite įjungimo mygtuką (5).

Išjungimas – atleiskite įjungimo mygtuką (5).

Įjungimo mygtuko blokavimas (nepertaukiamas darbas)

Įjungimas:

- Paspauskite įjungimo mygtuką (5) ir šia padėtimi jį prilaikykite.
- Paspauskite jungiklio blokavimo mygtuką (4) (pav. E).
- Atleiskite įjungimo mygtuką (5).

Išjungimas:

- Paspauskite ir paleiskite įjungimo mygtuką (5).



PJOVIMO GREIČIO REGULIAVIMAS

Pjovimo greitis reguliuojamas didinant įjungimo mygtuko spaudimą (5).



PJOVIMAS

- Priekinę pado (7) dalį (visu priekiniu paviršiumi) uždėkite ant pjovimui paruoštos medžiagos (pav. F).
- Ąjunkite tiesinį pjūklį bei pritaikykite ir nustatykite pjaunamai medžiagai tinkantą greitį.
- Tiesinį pjūklą lėtai slinkite, iš anksto pažymėta pjūvio linija (pav. G).



Pjaudami slinkite tolygiai, nespauskite pernelyg stipriai, stenkitės neperkrauti įrankio. Pernelyg spaudžiamo tiesinio pjūklo veikimo greitis mažėja, dėl to sumažėja ir pjovimo veiksmingumas.



Pjovimo metu visas įrankio pado paviršius turi pilnai priglusti prie apdorojamos medžiagos paviršiaus.

APTARNAVIMAS IR PRIEŽIŪRA



Prieš pradėdami bet kokius instaliacijos, reguliavimo, remonto ar aptarnavimo darbus būtina ištraukite elektros laido kištuką iš elektros lizdo.

TECHNINĖ PRIEŽIŪRA IR LAIKYMAS



- Rekomenduojame valyti elektrinį aranką po kiekvieno naudojimosi juo.
- Valymui nenaudokite vandens bei kitų skysčių.
- Valymui niekada nenaudokite dvaros priemonių arba tripaiklį, kadangi jie gali apgadinti plastmasines arankio detales.
- Aranką valykite sausa audinio skiaute arba prapūskite šremo slėgio suspausto oro srove.
- Reguliariai valykite ventiliacijos angas, taip išvengsite įrankio variklio perkaitimo.
- Pernelyg kibirkščiuojant variklio rotorijoje, kvalifikuotas asmuo turi patikrinti anglinių šepetėlių būklę.
- Tiesinį pjūklą laikykite sausoje vietoje, vaikams neprieinamoje vietoje.

ANGLINIŲ ŠEPETĖLIŲ KEITIMAS



Susidėvėjusius (trumpesnius nei 5 mm), sudegusius ar įtrūkusius anglinius šepetėlius reikia nedelsiant pakeisti. Visada, vienu metu keičiami abu angliniai šepetėliai.



- Pagrindinės rankenos blokavimo mygtuką (8) patraukite atgal.
- Sukdami aplink įrankio korpusą, pagrindinę rankeną viena iš kraštutinių padėčių (pagrindinės padėties atžvilgiu) nustatykite taip, kad galetumėte prieiti prie anglinių šepetėlių.
- Atsukite anglinio šepetėlio dangtelį (3) (pav. H).
- Išimkite sudilusį anglinį šepetėlį.
- Žemo slėgio oro srautu pašalinkite anglies dulkių sankaupas.
- Įstatykite naują anglinį šepetėlį. Anglinis šepetėlis į laikiklį turi įsistatyti lengvai (pav. I).
- Uždėkite ir prisukite anglinio šepetėlio dangtelį (3).
- Pagrindinės rankenos blokavimo mygtuką (8) vėl patraukite atgal ir pasukite pagrindinę rankeną 1800 kampų (pradinės padėties atžvilgiu).
- Tuos pačius veiksmus pakartokite keisdami antrą anglinį šepetėlį.



Pakeitus anglinius šepetėlius reikia įjungti įrankį ir 1 – 2 minutes leisti veikti be apkrovos, per šį laiką angliniai šepetėliai pritaps prie variklio rotoriaus. Anglinius šepetėlius, naudodamas originalias atsargines detales, gali pakeisti tik kvalifikuotas specialistas.



Visų rūšių gedimai turi būti pašalinami autorizuotose gamintojo remonto dirbtuvėse.

TECHNINIAI DUOMENYS

NOMINALŪS DUOMENYS

Tiesinis pjūklas		
Dydis	Vertė	
El. tinklo įtampa	230 V AC	
El. tinklo dažnis	50 Hz	
Nominali galia	900 W	
Pjūkliuko žingsnių skaičius (be apkrovos)	0-2600 min ⁻¹	
Maksimalus medžiagos storis	pjaunamos	Mediena 115 mm
	Plienai	8 mm
Pjūkliuko žingsnis	20 mm	
Apsaugos klasė	II	
Svoris	2,74 kg	
Pagaminto data	2021	

O IR VIBRACIJOS DUOMENYS

Informacija apie triukšmą ir vibraciją



Duomenys apie skleidžiamo triukšmo lygį, pavyzdžiui, garso slėgio lygį L_p , ir garso galios lygį L_w , bei matavimų paklaidas K yra pateikti žemiau esančiose nuorodose, pagal standartą EN 60745.

Vibracijos pagreičio vertė $a_{h,1}$ ir matavimo paklaidos K nustatytos pagal standartą EN 60745-2-11, žr. žemiau.

Šioje instrukcijoje nurodytas vibracijos lygis buvo matuojamas pagal standartą EN 60745 nurodytas matavimo procedūras ir gali būti naudojamas įrankių palyginimui. Jis taip pat gali būti naudojamas ir preliminariam vibracijos poveikio vertinimui.

Nurodytas vibracijos lygis yra pakankamai tikslus, kai šis įrankis naudojamas pagal paskirtį. Jeigu elektrinis įrankis bus naudojamas kitiems tikslams arba su kitokiais nei nurodyta darbiniais priedais taip pat nebus tinkamai prižiūrimas, vibracijos lygis gali pasikeisti. Dėl minėtų priežasčių, vibracijos lygis, viso darbo metu gali būti didesnis nei nurodytas.

Norint tiksliai įvertinti vibracijos poveikį, reikia atsižvelgti į momentus, kai įrankis išjungtas arba kai jis yra įjungtas, bet nenaudojamas darbu (veikia be apkrovos). Tokiu būdu, bendra nurodyta vertė gali būti daug mažesnė. Siekiant apsaugoti vartotoją nuo vibracijos poveikio pasekmių, būtina imtis papildomų saugos priemonių, pvz., prižiūrėti įrankį ir darbinis priedus, užtikrinti tinkamą rankų temperatūrą, teisingai organizuoti darbą.

Garso slėgio lygis: $L_p = 84,4$ dB(A) $K = 3$ dB(A)

Garso galios lygis: $L_w = 95,4$ dB(A) $K = 3$ dB(A)

Vibracijos pagreičio vertė (galinė rankena): $a_{h,B} = 18,856$ m/s²; $K = 1,5$ m/s²

Vibracijos pagreičio vertė (priekinė rankena): $a_{h,WB} = 16,038$ m/s²; $K = 1,5$ m/s²

APLINKOS APSAUGA



Elektrinių gaminių negalima išmesti kartu su buities atliekomis, juos reikia atiduoti į atitinkamą atliekų perdirbimo įmonę. Informacijos apie atliekų perdirbimą kreiptis į pardavėjų arba vietos valdžios institucijas. Susidėvėję elektriniai ir elektroniniai prietaisai turi gamtai kenksmingų medžiagų. Antriam perdirbimui neatiduoti prietaisai kelia pavojų aplinkai ir žmonių sveikatai.

* Pasilikame teisę daryti pakeitimus.

„Grupa Topex Spółka z ograniczoną odpowiedzialnością“ Spółka komandytowa (toliau: „Grupa Topex“), kurios buveinė yra Varšuvoje, ul. Pograniczna 2/4 informuoja, kad visos šios instrukcijos (toliau: „Instrukcija“) autorinės teisės, tai yra šioje instrukcijoje esantis tekstas, nuotraukos, schemos, paveikslai bei jų išdėstymas priklauso tik Grupa Topex ir yra saugomos pagal 1994 metais, vasario 4 dieną, dėl autorių ir gretutinių teisių apsaugos, priimtą įstatymą (t.y. nuo 2006 metų įsigaliojęs įstatymas Nr. 90, veikianč 631 su įstatymu pakeitimas). Neturint raštinio Grupa Topex sutikimo kopijuoti, perdaryti, skelbti spaudoje, keisti panaudojant komerciniams tikslams visą ar atskiras instrukcijos dalis yra griežtai draudžiama bei greivai celine ar baudžiamoji atsakomybė.



INSTRUKCIJU TULKOJUMS NO ORIGINALVALODAS

ZOBENZĀĪS 58G971

PIEŽĪME: PIRMS ELEKTROIEKĀRTAS LIETOŠANAS UZSĀKŠANAS UZMANĪGI IZLASIT ŠO INSTRUKCIJU UN SAGLABĀT TO.

DETALIZĒTI DROŠĪBAS NOTEIKUMI

- Darbu izpildēs laikā, kad elektroiekārta var saskarties ar apslēptiem elektrovadiem vai ar savu barošanas vadu, elektroiekārta jātur tikai aizroktura izolētām virsmām. Saskaroties ar elektrovadu, spriegums var tikt novadīts uz elektroiekārtas metāliskām daļām, izraisot elektriskās strāvas triecienus.
- Rokas jātur drošā attālumā no zāģējuma vietās. Tās nedrīkst likt zem apstrādājamā priekšmeta. Saskaroties ar asmeni, var gūt ievainojumus.
- Pabeidzot darbus, izslēgt elektroiekārtu. Izņemt asmeni no apstrādājama materiāla tikai tad, kad asmens ir nekustīgs. Šādi ir iespējams izvairīties no atsitiena parādības un var droši nolikt elektroiekārtu.

• **Jāizmanto tikai nebojāti asmeņi, kas atrodas ļoti labā tehniskā stāvoklī.** Izliekti un neasi asmeņi var salūzt, ietekmēt zāģējuma līniju, kā arī sekmet atsitiena parādību.

• **Dažu koksnes vai metālu paveidu putekļi var būt bīstami veselībai, kā arī izraisīt alerģiskas reakcijas, elpošanas ceļu slimības vai sekmet vēzi.**

– Zāģēšanas laikā lietot pretputekļu maskas, lai aizsargātu elpošanas ceļus no putekļiem, kas rodas zāģēšanas laikā.

– Jānosūc putekļi koksnes zāģēšanas laikā.

– Vienmēr jānodrošina laba ventilācija darba vietā.

• Ar elektroiekārtu nedrīkst zāģēt ūdens caurulvadu. Caurules pārzāģēšana var radīt mantiskus bojājumus vai elektriskās strāvas triecienu.

• Lai izvairītos no naglu, skrūvju un citu cietu priekšmetu pārzāģēšanas, pirms darba uzsākšanas detalizēti pārbaudīt apstrādājamo materiālu. 

• Nedrīkst zāģēt materiālu, kura izmēri (biezums) ir lielāki par tiem, kas minēti elektroiekārtas tehniskajos datos.

• Elektroiekārta jātur ar aizvērtu plauktu.

• Pirms nospiegt slēdža pogu, pārliecināties, ka elektroiekārta nepieskaras materiālam.

• Nedrīkst pieskarties pie kustībā esošiem elementiem.

• Nedrīkst nolikt elektroiekārtu, ja tā atrodas kustībā.

• Nedrīkst ieslēgt elektroiekārtu, pirms tā nav satverta ar roku.

• **Nedrīkst pieskarties pie zāģasmens vai apstrādājamā materiāla uzreiz pēc darba pabeigšanas. Šie elementi var būt karsti un radīt apdegumu.**

• Gadījumā, ja elektroiekārta strādā netipiski vai parādās divinas skaņas, nekavējoties izslēgt elektroiekārtu un izņemt kontaktdakšu no kontaktligzdas.

• Lai nodrošinātu atbilstošu dzesēšanu, elektroiekārtas korpusa ventilācijas spraugām ir jābūt valīgām.

• Pirms pieslēgt elektroiekārtu pie barošanas ligzdas, pārliecināties, ka tīkla spriegums atbilst elektroiekārtas nominālo parametru tabulā minētam spriegumam.

• Pirms pieslēgt elektroiekārtu, katru reizi pārbaudīt barošanas vadu. Konstatējot bojājumus, pasūtīt barošanas vada nomaiņu pilnvarotā servisa centrā.

• Elektroiekārtas barošanas vadam jāatrodas drošā pusē, kurā darbībā esošā elektroiekārta nevar to nejauci sabojāt.

UZMANĪBU! Elektroiekārta ir domāta izmantošanai iekšējā telpā.

Neskatoties uz drošu elektroiekārtas konstrukciju, kā arī drošības līdzekļu izmantošanu, vienmēr pastāv neliels risks gūt ievainojumus darba laikā.

IZMANTOTO PIKTOGRAMMU SKAIDROJUMS



1



2



3



4



5



6

1. Izlasīt lietošanas instrukciju, ievērot tajā ietvertus brīdinājumus un drošības noteikumus

2. Otrās izolācijas klases ierīce

3. Lietot individuālas aizsardzības līdzekļus (aizsargbrilles, dzirdes aizsargus, pretputekļu masku)

4. Atvienot barošanas vadu pirms apkalpošanas vai remontdarbu uzsākšanas

5. Sargāt no lietus

6. Nepieļaut bērņus pie elektroiekārtas

UZBŪVE UN PIELIETOJUMS

Zobenzāģis ir manuālā II izolācijas klases elektroiekārta. Tās piedziņu veido vienfāzes kolektora dzinējs. Šī iekārta ir domāta parastajai sadalošai zāģēšanai, līklīnijas zāģēšanai un izgriezumu veidošanai koksnē, koksnes izstrādājumos, metālā un plastmasā (ar nosacījumu, ka tiek izmantots atbilstošais asmens). Zobenzāģa izmantošanas jomas ir būvniecības-remontdarbi, kā arī visa veida amatierdarbi.

Elektroiekārta nedrīkst izmantot neatbilstoši mērķim, kuram tā ir paredzēta.

GRAFISKĀS DAĻAS APRAKSTS

Zemāk minētā numerācija attiecas uz tiem iekārtas elementiem, kas ir doti šīs instrukcijas grafišķajā daļā.

1. Asmens
2. Asmens patrona
3. Oglekļa suku vāks
4. Slēdža bloķēšanas poga
5. Slēdzis
6. Pēdas nostiprinātājskrūves
7. Pēda
8. Galvenā roktura fiksators

* Attēls un izstrādājums var nedaudz atšķirties.

SIMBOLU APRAKSTS



PIEZĪME



BRĪDINĀJUMS



MONTĀŽA/IESTATĪJUMI



INFORMĀCIJA

APRĪKOJUMS UN PIEDERUMI

1. Asmens - 2 gab.
2. Sešstūra atslēga - 1 gab.

SAGATAVOŠANĀS DARBAM



ASMENS MONTĀŽA

Atvienot elektroiekārtu no barošanas.



Asmens montāža un nomaņa notiek bez instrumentu izmantošanas.

- Pagrieziet asmens patronas (2) gredzenu un ieliet asmeni patronā līdz galam (**A att.**).
- Atļaut asmens patronas (2) gredzenu (tas automātiski atgriezīsies sākotnējā stāvoklī).
- Pārbaudīt, vai asmens ir atbilstoši ielikts patronā, viegli pavelkot aiz asmens.



Gadījumā, kad asmens patronas gredzens neatgriezās sākotnējā stāvoklī, to nepieciešams izdarīt manuāli.



PĒDAS REGULĒŠANA



Atvienot elektroiekārtu no barošanas.



- Atļaut pēdas nostiprinātājskrūves (6).
- Uzlikt pēdai (7) nepieciešamo attālumu (**B att.**).
- Aizgrieziet pēdas nostiprinātājskrūves (6).

PÄRLEIKAMAIS GALVENAIS ROKTURIS

i Pirms darba uzsākšanas var uzlikt galveno rokturi tā, lai tā stāvoklis būtu visērtākais veicamajam darbam. Rokturi var uzlikt 5 stāvokļos, griežot to 180° apkārt korpusa garenasij (90° pa kreisi vai pa labi attiecībā pret pamatstāvokli).

- e** Pārvietojiet atpakaļ galvenā roktura fiksatoru (8) (C att.).
- e** Pagrieziet galveno rokturi izvēlētā stāvoklī apkārt korpusa garenasij (D att.).
- Galvenais rokturis automātiski nobloķēšies izvēlētā stāvoklī.

DARBS/ IESTATĪJUMI

IESLĒGŠANA/ IZSLĒGŠANA

! Tikla spriegumam ir jāatbilst zobenzāģa nominālo parametru tabulā dotajam sprieguma līmenim.

e Ieslēgšana – nospiest slēdža (5) pogu.

e Izslēgšana – samazināt spiedienu uz slēdža (5) pogu.

e Slēdža bloķēšana (ilglaicīgs darbs)

e Ieslēgšana:

- Nospiest slēdža (5) pogu un turēt to šajā pozīcijā.
- Nospiest slēdža bloķēšanas pogu (4) (E att.).
- Samazināt spiedienu uz slēdža (5) pogu.

e Izslēgšana:

- Nospiest un samazināt spiedienu uz slēdža (5) pogu.

DARBA ĀTRUMA REGULĀCIJA

i Darba ātruma diapazons tiek regulēts ar spiediena spēku uz slēdža (5) pogu.

ZĀĢĒŠANA

- e** Novietojiet pēdas (7) priekšēju daļu ar visu tās virsmu uz zāģēšanai paredzētā materiāla (F att.).
- ieslēgt zobenzāģi un izvēlēties darba ātrumu atbilstoši zāģējamā materiāla īpašībām.
- Lēni pārvietojiet zobenzāģi, virzot asmeni gar iepriekš atzīmētu zāģējuma līniju (G att.).

i Zāģēšana ir jāveic vienmērīgi, pievēršot uzmanību tam, lai nepārslogotu zobenzāģi. Pārmērīgs spiediens uz asmens radīs bremzējošu efektu, kas negatīvi ietekmēs zāģēšanas produktivitāti.

e Darba laikā visai pēdas virsmai ir jāpieguļ pie apstrādājamā materiāla virsmas.

APKALPOŠANA UN APKOPE

e Pirms sākt veikt jebkādas darbības, kas ir saistītas ar instalēšanu, regulāciju, remontu vai apkalpošanu, nepieciešams atslēgt elektrokaabeļa kontaktdakšņu no kontakttīzgdzas.

APKOPE UN UZGLABĀŠANA

- e** Ieteicams tīrīt iekārtu uzreiz pēc katras lietošanas reizes.
- Tīrīšanai nedrīkst izmantot ūdeni vai citu šķidrumu.
- Nelietot tīrīšanas līdzekļus vai līdzinātājus, jo tie var bojāt plastmasas daļas.
- Elektroiekārta jātīra ar sausu auduma gabalu vai zema spiediena saspiesta gaisa palīdzību.
- Regulāri tīrīt dzinēja korpusa ventilācijas spraugas, lai nepieļautu iekārta pārkaršanu.
- Komutatora pārmērīgās dzirksteļošanas gadījumā nepieciešams uzticēt dzinēja oglekļa suku pārbaudi kvalificētai personai.
- Elektroiekārta vienmēr jāuzglabā sausā, bērniem nepieejamā vietā.

OGLEKĻA SUKU NOMAIŅA

e Noliektas (isākas par 5 mm), nodegušas vai plīsušas dzinēja oglekļa sukas nepieciešams nekavējoties nomainīt. Vienmēr ir jāmaina abas oglekļa sukas



- Pārvietojiet atpakaļ galvenā roktura fiksatoru (8) pogu.
- Pagrieziet galveno rokturi vienā no maļējiem stāvokļiem apkārt korpusa garenasij (attiecībā pret pamatstāvokli) tā, lai būtu piekļuve oglekļa sukai.

- Atskrūvējiet oglekļa suku vāku (3) (H att.).
- Izņemiet nolietotu oglekļa suku.
- Likvidēt iespējamos oglekļa putekļus ar saspiesta gaisa palīdzību.
- Ielikt jaunu oglekļa suku. Oglekļa sukai brīvi jāieslid sūkū turētājā (I att.).
- Piestiprināt oglekļa suku vāku (3).
- Atkārtoti pārvietojiet atpakaļ galvenā roktura fiksatoru (8) pogu un pagrieziet galveno rokturi par 180° (attiecībā pret iepriekšējo stāvokli).
- Atkārtot iepriekš aprakstītas darbības otrajai oglekļa sukai.



e Pēc oglekļa suku nomainīšanas ieslēgt zobenzāģi tukšgaitā un uzgaidīt 1-2 min., kamēr oglekļa sukas pielāgosies dzinēja kolektoram. Oglekļa suku nomainīšana ir jāuztiek tikai kvalificētai personai, kas izmanto oriģinālas rezerves daļas.



Jebkura veida defekti ir jānovērš ražotāja autorizētā servisa centrā.

TEHNISKIE PARAMETRI

NOMINĀLO PARAMETRU DATI

Zobenzāģis		
Parametrs		Vērtība
Barošanas spriegums		230 V AC
Barošanas frekvence		50 Hz
Nominālā jauda		900 W
Asmens ciklu daudzums (tukšgaitā)		0-2600 min ⁻¹
Maks. zāģējamā materiāla biezums	Koksne	115 mm
	Metāls	8 mm
Asmens solis		20 mm
Elektroaizsardzības klase		II
Masa		2,74 kg
Ražošanas gads		2021

DATI PAR TROKSNI UN VIBRĀCIJĀM

Informācija par trokšņiem un vibrāciju

i Tādi emitētā trokšņa līmeņi kā emitētā akustiskā spiediena līmenis L_p , un akustiskās jaudas līmenis $L_{w,A}$, kā arī mērījuma neprecizitāte K ir minēta zemāk saskaņā ar normu EN 60745.

Vibrāciju vērtības (paātrinājuma vērtības) un mērījuma neprecizitāte K norādīti saskaņā ar normu EN 60745-2-11 un minēti zemāk.

Šajā instrukcijā norādītais vibrāciju līmenis tika mērīts saskaņā ar mērīšanas procedūru, kas noteikta normā EN 60745, un var tikt izmantots elektroiekārtu salīdzināšanai. To var arī izmantot, lai veiktu vibrācijas ekspozīcijas sākotnējo novērtējumu.

Detāls vibrāciju līmenis ir reprezentatīvs rādītājs elektroiekārta pamatizmantotāšanai mērķiem. Ja iekārta tiks izmantota citiem mērķiem vai arī citiem darbinstrumentiem, kā arī, ja netiks pietiekami labi kopta, vibrāciju līmenis var mainīties. Iepriekš minēti iemesli var palielināt vibrācijas ekspozīciju visā darba periodā.

Lai precīzi novērtētu vibrācijas ekspozīciju, jāņem vērā periodi, kad elektroiekārta ir izslēgta un kad ir ieslēgta, bet netiek izmantota darbam. Šādi kopējā vibrācijas ekspozīcija var kļūt ievērojami mazāka.

Lai pasargātu lietotāju no vibrācijas sekām, jānodrošina tādi papildu drošības līdzekļi kā elektroiekārta un darbinstrumentu apkope, atbilstoša roku temperatūra un atbilstoša darba organizācija.

Akustiskā spiediena līmenis: $L_{p,A} = 84,4$ dB(A) K= 3 dB(A)

Akustiskās jaudas līmenis: $L_{w,A} = 95,4$ dB(A) K= 3 dB(A)

Vibrācijas pagreicio vērtē (galinē rankena): $a_{h,B} = 18,856$ m/s²; K= 1,5 m/s²

Vibrācijas pagreicio vērtē (priekšē rankena): $a_{h,wb} = 16,038$ m/s²; K= 1,5 m/s²

VIDES AIZSARDZĪBA



Elektroinstrumentus nedrīkst izmest kopā ar sadzīves atkritumiem. Tie ir jānodod utilitārijai attiecīgajiem uzņēmumiem. Informāciju par utilitāriju var saņemt produkta pārdevējs vai vietējie varas orgāni. Izlietotās elektriskās un elektroniskās ierīces satur videi kaitīgas vielas. Ierīce, kura netika pakļauta otrreizējai izstrādei pārstrādei, rada potenciālus draudus videi un cilvēku veselībai.

*Ir tiesības veikt izmaiņas.

„Grupa Topeks Spółka z ograniczoną odpowiedzialnością“ Spółka komandytowa (turpmāk „Grupa Topeks“) ir galveno ofisu Varsāvā, ul. Pograniczna 2/4, informē, ka visa veida autoritātes attiecībā uz dotās instrukcijas (turpmāk „Instrukcija“) saturu, tai skaita uz tās teksti, samazinātām fotogrāfijām, shēmām, zīmējumiem, kā arī attiecībā uz tās kompozīciju, pieder tikai Grupai Topeks, kuras ir aizsargātas ar likumu saskaņā ar 1994. gada 4. februāra Likumu par autoritātesbūv un izstrādātājiem” (Likumu Vēstnesis 2006 nr. 90, 631. poz. ar turpm. izm.). Visas Instrukcijas kopumā vai tās noteikto daļu kopēšana, atpazīšana, publicēšana vai modificēšana komercijas mērķiem bez Grupa Topeks rakstiskas atļaujas ir stingri aizliegta, pretējā gadījumā pārkāpējs var tikt saukts pie kriminālās vai administratīvās atbildības.



ALGPÄRASE KASUTUSJUHENDI TÖLGE SAABELSAAG 58G971

TÄHELEPANU: ENNE ELEKTRITÖÖRIISTAGA TÖÖTAMA ASUMIST LUGEGE HOOLIKALT LÄBI KÄESOLEV JUHEND JA HOIDKE SEE ALLES HILISEMAKS KASUTAMISEKS.

ERIOHUTUSJUHISED

- **Selliste tööde ajal, mille puhul töötavik võib sattuda varjatud elektrijuhtmetele või vigastada oma toitejuhet, hoidke seadet isoleeritud pindadest.** Kokkupuutel toitevõrgu juhtmega võib pinge kanduda üle elektritööriista metallosadele, mis omakorda võib põhjustada elektrilööki.
- **Hoidke käed seadme löikeulastusest ohutus kauguses.** Äрге pange käsi löigatava eseme alla. Kokkupuutel saelehega võite ennast vigastada.
- **Kui olete töö lõpetanud, lülitage saag välja. Saeleht eemaldage töödeldavast materjalist alles siis, kui saag on peatunud.** Nii väldite tagasilööki ja saate seadme ohutult käest ära panna.
- **Kasutage vaid vigastamata saelehti, mis on heas tehnilises korras.** Kõverad ja nürid saelehed võivad lihtsalt murduda, mis rikub saagimisjoone ja võib põhjustada tagasilööki.
- **Mõnede puuliikide ja mõnede metallide tolm võib olla tervisele ohtlik, põhjustada allergilist reaktsiooni, hingamisteede haigusi või tekitada vähki.**
 - Saaga töötamisel kandke tolmukaitsemaski, et kaitsta hingamisteede saagimisel tekkinud tolm eest.
 - Puidu saagimise ajal kasutage tolmueemaldussüsteemi.
 - Jälgige, et töökoht oleks alati hästi ventileeritud.
- Seadmega ei tohi saagida veetorusid. Veetoru läbisaagimine võib tekitada materiaalselt kahju ja põhjustada elektrilööki.
- Et vältida naelte, kruvide või muude kõvade objektide läbilõikamist, kontrollige enne tööd alustamist põhjalikult töödeldavat pinda. 
- Samuti on keelatud saagida materjale, mille moodud (paksus) ületavad sae tehnilistes andmetes esitatud määret.
- Hoidke saagi kokkurusutud käes.
- Enne tööüüli allavajutamist veenduge, et saag ei puutuks vastu töödeldavat materjali.
- Äрге puudutage käega seadme liikuvaid elemente.
- Äрге pange saagi käest, kui see veel liigub.
- Äрге käivitage saagi enne, kui see on teil kindlalt käes.
- **Äрге puudutage saetera ega töödeldavat pinda vahetult pärast töö lõpetamist.** Need elemendid võivad tugevalt kuumeneda ja põhjustada põletusi.

- Kui märkate, et elektriseade töötab ebatavaliselt või kui sellest kostub kummalist heli, lülitage seade viivitamatult välja ning eemaldage pistik pistikupesast.
- Piisava jahutuse tagamiseks hoidke ventilatsiooniavad sae korpuses alati vabadena.
- Enne seadme lülitamist vooluvõrku kontrollige alati, et võrgu pinge vastaks seadme nominaaltabelis näidatud pingetugevusele.
- Enne seadme lülitamist vooluvõrku kontrollige alati toitejuhet ja vigastuste ilmumisel laske toitejuhe välja vahetada volitatud parandustöökojas.
- Hoidke seadme toitejuhet alati seadme ohutul poolel nii, et töötav saag ei saaks toitejuhet vigastada.

TÄHELEPANU! Seade on mõeldud kasutamiseks siseruumides.

Vaatamata turvakonstruktsiooni kasutamisele kogu töö vältel, turvavahendite ja lisakaitsevahendite kasutamisele, on seadmega töötamise ajal alati olemas kehavigastuste oht.

KASUTATUD PIKTOGRAMMIDE SELGITUSED

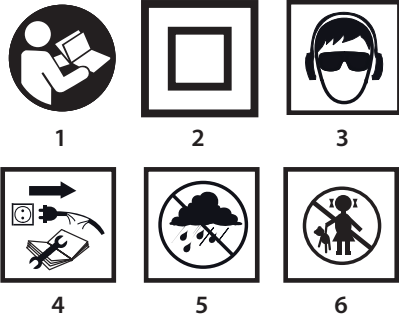

1. Lugege kasutusjuhend läbi ning järgige selles toodud hoiatusi ja ohutusjuhiseid!
2. Teise isolatsiooniklassiga seade.
3. Kasutage isikukaitsevahendeid (kaitseprillid, kõrvaklapid, tolmuvastane mask).
4. Enne hooldus- või parandustöötingute alustamist tõmmake seadme pistik pistikupesast välja.
5. Kaitske seadet vihma eest.
6. Äрге lubage lapsi seadme läheduses.

EHITUS JA KASUTAMINE

Saabelsaag on II isolatsiooniklassi elektriline käsitööriist. Seadme paneb tööle ühefaasiline kommutaatormootor. Seade on mõeldud sirgjooneliseks puidust, puidusarnastest materjalidest, plastist ja metallist (vastava saelehe kasutamisel) detailide eraldavaks saagimiseks, kõverjooneliseks saagimiseks ning väljalõigete tegemiseks. Seadme kasutusala on ehitus- ja remonditööd ning kõik koduses majapidamises amatöörina tehtavad sarnased tööd.

Keelatud on kasutada elektritööriista vastuolus selle määratud otstarbega!

JOONISTE SELGITUS

Alltoodud numeratsioon vastab käesoleva juhendi joonistel toodud seadme elementide numeratsioonile.

1. Saetera
2. Saetera hoidik
3. Süsiharjade kate
4. Tööüliti lukustusnupp
5. Tööüliti
6. Talla kinnituskruvid
7. Tald
8. Põhikäepideme lukk

* Võib esineda erinevusi joonise ja toote enda vahel.

KASUTATUD GRAAFILISTE SÜMBOLITE SELGITUS



TÄHELEPANU



HOIATUS



PAIGALDUS / SEADISTAMINE



INFO

VARUSTUS JA TARVIKUD

1. Saetera – 2 tk
2. Kuuskantvõti – 1 tk

ETTEVALMISTUS TÖÖKS



SAELEHE KINNITAMINE

Lülitage seade vooluvõrgust välja.



Saetera paigaldamiseks ja vahetamiseks ei ole vaja kasutada mingeid tööriistu.

- Keerake saetera hoidiku (2) võru ja lükake saetera hoidikusse (joonis A).
- Vabastage saetera hoidiku võru (2) võru naaseb ise algasendisse).
- Et kontrollida, kas saetera on õigest hoidikusse asetunud, tõmmake tera kergelt.



Kui saetera hoidiku võru ei naase algasendisse, keerake see käsitsi õigesse asendisse.



TALLA REGULEERIMINE

Lülitage seade vooluvõrgust välja.



- Keerake lahti talla kinnituskruvid (6).
- Seadke tald (7) soovitud kaugusele (joonis B).
- Keerake talla kinnituskruvid (6) kinni.

PÕHIKÄEPIDEME PÕÖRAMINE



Enne töö alustamist saate pöörata põhikäepideme asendisse, mis on tehtava töö puhul kõige mugavam. Käepideme saab seada 4 asendisse, keerates seda algasendi suhtes 90° võrra vasakule või paremale.



- Lükake põhikäepideme lukustusnuppu (8) ettepoole (joonis C).
- Keerake põhikäepideme ümber pikikorpuse telje valitud asendisse (joonis D).
- Põhikäepideme lukustub automaatselt valitud asendisse.

TÖÖ / SEADISTAMINE



SISSELÜLITAMINE / VÄLJALÜLITAMINE

Võrgu pinge peab vastama seadme nominaaltabelis esitatud pingetugevusele.



Sisselülitamine: vajutage tööüliliti nupp (5) alla.

Väljalülitamine: vabastage tööüliliti nupp (5).

Lülitilukk (pikaajaline töö)

Sisselülitamine:

- Vajutage tööüliliti nupp (5) alla ja hoidke selles asendis.
- Vajutage tööüliliti lukustusnupp (4) alla (joonis E).
- Vabastage tööüliliti nupp (5).

Väljalülitamine:

- Vajutage tööüliliti nupp (5) alla ning seejärel vabastage.



TÖÖKIIRUSE REGULEERIMINE

Töö kiiruse reguleerimiseks muutke tööüliliti nupule (5) vajutamise tugevust.



SAAGIMINE

- Asetage talla (7) esimene osa tasapinnaliselt saagimiseks mõeldud materjalile (joonis F).
- Käivitage saag ja kohandage töökiirus saetava materjali omadustega.
- Lükake saagi aeglaselt edasi, juhtides saetera mööda märgitud saagimisjoont (joonis G).



Saagige rahulikult ja kindlalt, jälgides, et te saele liiga tugevasti ei vajutaks. Liigne surve saelehale pidurdab liikumist, mis omakorda halvendab töötulemust.



Saagimise ajal peab kogu tala pind asetsema vastu saetavat materjali.

KASUTAMINE JA HOOLDUS



Enne mistahes paigaldus-, reguleerimis-, parandus- või hooldustoiminguid tõmmake seadme toitejuhtme pistik pistikupesast välja.



HOOLDAMINE JA HOIDMINE

- Soovitame puhastada seadet iga kord vahetult pärast kasutamist.
- Ärge kasutage seadme puhastamiseks vett ega muid vedelikke.
- Ärge kasutage puhastusvahendeid ega lahusteid, sest need võivad kahjustada seadme plastosi.
- Puhastage seadet kuiva kangatüki või nõrga suruõhujoo abil.
- Puhastage regulaarselt ventilatsiooniavasid mootori korpuses, et vältida seadme ülekuumenemist.
- Juhul, kui kommutaatorist lendab liigselt sädemeid, laske vastava kvalifikatsiooniga isikul kontrollida mootori süsiharjade seisundit.
- Hoidke seadet kuivas, lastele kättesaamatus kohas.



SÜSIHARJADE VAHETAMINE

Mootori kulunud (lühemad kui 5 mm), kõrbunud või rebenenud süsiharjad tuleb kohe välja vahetada. Vahetage alati mõlemad süsiharjad korraga.



- Lükake põhikäepideme lukustusnuppu (8) ettepoole.
- Keerake põhikäepideme ümber korpuse pikitelje ühte äärmistest asenditest (võrreldes algasendiga) nii, et pääseksite süsiharjale ligi.
- Keerake lahti harja kate (3) (joonis H).
- Eemaldage kulunud süsihari.
- Vajadusel eemaldage suruõhu abil sõetolm.
- Paigaldage uus süsihari. Harjad peavad asetuma vabalt harjahoidjasse (joonis I).
- Paigaldage harja kate (3).
- Lükake põhikäepideme lukustusnupp (8) uuesti tagasi ja pöörake põhikäepidet 180° võrra (võrreldes algasendiga).
- Korra kirjeldatud toimingut teisel süsiharjal.



Pärast süsiharjade vahetamist käivitage saag ilma koormuseta ja oodake 1–2 minutit, et harjad sobituksid kommutaatoriga. Usaldage süsiharjade vahetamine kvalifitseeritud isikule, kes kasutab originaalvaruosi.



Mistahes vead laske parandada seadme tootja volitatud hooldusfirmas.

TEHNILISED PARAMEETRID

NOMINAALANDMED

Saabelsaag	
Parameeter	Väärtus
Toitepinge	230 V AC
Toitesagedus	50 Hz
Nominaalne võimsus	900 W
Saetera tsükli arv (koormuseta)	0-2600 min ⁻¹

Saetava materjali maksimaalne paksus	Puit Metall	115 mm 8 mm
Saetera samm		20 mm
Kaitseklass		II
Kaal		2,74 kg
Tootmisaasta		2021

MÜRA JA VIBRATSIOONI PUUDUTAVAD ANDMED

Taevet müra ja vibratsioon



Käesolevas juhendis esitatud tekkiva müra tasemed, nagu helirõhutate L_p , müra võimsustase L_w ning mõotemääramus K , vastavad standardile EN 60745.

Allpool esitatud vibratsioonitase (kiirenduse tase) $a_{h,v}$ ja mõotemääramus K on esitatud kooskõlas standardiga EN 60745-2-11.

Käesolevas juhendis esitatud vibratsioonitase on mõotetud standardis EN 60745 sätestatud mõotimisprotseduuri järgi ja seda võib kasutada elektritööriistade võrdlemisel. Seda võib kasutada ka vibratsiooniga kokkupuute esialgseks hindamiseks.

Esitatud vibratsioonitase on piisavalt esinduslik tööriista tavakasutuse puhul. Kui elektritööriista kasutatakse muul viisil või koos muude töötarvikutega, samuti juhu, kui tööriista piisavalt ei hooldata, võib vibratsioonitase muutuda. Ülaltoodud põhjused võivad suurendada kokkupuudet vibratsiooniga kogu tööaja vältel.

Vibratsiooniga kokkupuute põhjalikuks hindamiseks tuleb arvesse võtta ka ajavahemikke, mil tööriist on välja lülitatud või on sisse lülitatud, aga seda ei kasutata töö tegemiseks. Nii võib vibratsiooniga kokkupuute koguvärtsus olla märgatavalt väiksem.

Seadmega töötaja kaitsmiseks vibratsiooni tagajärgede eest tule võtta lisa-ohutusmeetmeid, nagu elektritööriista a töötarvikute piisav hooldamine, sobiva temperatuuri tagamine, õige töökorraldus.

Helirõhutate: $L_p = 84,4 \text{ dB(A)}$ $K = 3 \text{ dB(A)}$

Müra võimsustase: $L_w = 95,4 \text{ dB(A)}$ $K = 3 \text{ dB(A)}$

Mõotetud vibratsioonitase (tagumine käepide) $a_{h,B} = 18,856 \text{ m/s}^2$; $K = 1,5 \text{ m/s}^2$

Mõotetud vibratsioonitase (esimene käepide) $a_{h,WB} = 16,038 \text{ m/s}^2$; $K = 1,5 \text{ m/s}^2$

KESKKONNAKAITSE



Ärge visake elektriseadmeid olmeprügi hulka, vaid viige need käitlemiseks vastavasse asutusse. Informatsiooni toote käitlemise kohta annab müüja või kohalik omavalitsus. Kasutatud elektrilised ja elektroonilised seadmed sisaldavad looduslikule keskkonnale ohtlikke aineid. Ümbritõotlemata seade kujutab endast ohtu keskkonnale ja inimeste tervisele.

* Tootjal on õigus muudatusi sisse viia.

„Grupa Topex Spółka z ograniczoną odpowiedzialnością“ Spółka komandytowa asukohaga Varasavas, ul. Pogranicznicza 2/4 (edaspidi „Grupa Topex“) informeerib, et kõik käesoleva juhendiga (edaspidi: juhendi), muuhulgas selle teksti, fotode, skeemide, jooniste, samuti selle ülevõetusega seotud autoriõigused kuuluvad eranditult Grupa Topex'ile ja on kaitstud 4. veebruaril 1994 autoriõigustega ja muude sarnaste õigustega seadusega (vt. Seaduste ajakiri 2006 Nr 90 Lk 631 koos hilisemate muudatustega). Kogu juhendi või selle osade kopeerimine, töötlemine ja modifitseerimine kommertsseasmerkidel ilma Grupa Topex'i kirjaliku loata on rangelt keelatud ning võib kaasa tuua tsiviilvastutuse ning karistuse.



ПРЕВОД НА ОРИГИНАЛНАТА ИНСТРУКЦИЯ

САБЛЕН ТРИОН 58G971

ВНИМАНИЕ: ПРЕДИ ПРИСТЪПВАНЕ КЪМ УПОТРЕБА НА ЕЛЕКТРОИНСТРУМЕНТА СЛЕДВА ВНИМАТЕЛНО ДА СЕ ПРОЧЕТЕ НАСТОЯЩАТА ИНСТРУКЦИЯ И ДА СЕ ЗАПАЗИ ЗА ПО-НАТАТЪШНО ПОЛЗВАНЕ.

ПОДРОБНИ ПРАВИЛА ЗА БЕЗОПАСНОСТ

- По време на извършване на работи, при които работният инструмент може да попадне на скрити електропроводници или на собствения захранващ проводник, електроинструментът трябва да се държи само за изолираните повърхности на дръжките. Контактът с проводник от захранващата мрежа може да доведе до предаване на напрежението на металните части на електроинструмента, което би могло да предизвика поражение с електрически ток.
- Ръцете трябва да се държат на безопасна дистанция от диапазона на рязането. Да не се пхкат под обработвания предмет. При контакт с триона съществува опасност от нараняване.
- След приключване на работата резачката трябва да се изключи. Трионът може да бъде изваден от обработвания материал, тогава, когато е неподвижен. По този начин се избягва рикошет и може спокойно да се остави електроинструмента.
- Трябва да се използват само неповредени триони, намиращи се в изрядно техническо състояние. Огънати и тъгли триони могат да се счупят и допълнително да въздействат върху линията на рязане, а също така могат да доведат до рикошет.
- Прахът от някои видове дървета или някои видове метали може да представлява опасност за здравето, а също така да предизвикват алергични реакции, заболявания на дихателните пътища или да доведат до ракови заболявания.
 - По време на рязане трябва да се използват противопрахови маски с цел предпазването на дихателните пътища пред праха от рязането.
 - Трябва да се използва изсмукване на праха при рязането на дървесина.
 - Трябва винаги да има добра вентилация на работното място.
- С електроинструмента не могат да се режат водопроводни тръби. Прерязването на тръбата ще предизвика материални щети или ще доведе до поражение с електрически ток.
- За да се избегне отрязването на гвоздеи, винтове и други твърди предмети, преди започване на работа трябва подробно да се провери обработвания материал.
- Не бива да се реже материал, чиито размери (дебелина) превишават размерите посочени в техническите данни.
- Електроинструментът трябва да бъде държан в затворена длан.
- Преди натискането на пусковия бутон да се провери, дали електроинструментът не се допират до материала.
- Не бива да се докосват с ръка движещи се елементи.
- Не бива да се оставя електроинструмента, ако все още е в движение.
- Не бива да се включва електроинструмента преди да бъде хваната с ръка.
- Не бива да се докосва триона или обработвания материал непосредствено след приключване на работа. Тези елементи могат да бъдат силно нагreti и могат да предизвикат опарване.
- При установяване на нетипично функциониране на

електроинструмента или издаване на странни звуци, незабавно да се изключи инструмента и да се извади щепсела от захранващия контакт.

- С цел осигуряването на правилно охлаждане, вентилационните отвори в корпуса на електроинструмента трябва да бъдат открити.
- Преди включването на електроинструмента към захранващия контакт, непременно трябва да се провери, дали напрежението на мрежата съответства напрежението посочено върху табелката с технически данни на устройството.
- Преди включването на електроинструмента, всеки път да се провери захранващия проводник и в случай, че се установи повреда, да се повери смяната в оторизирана работилница.
- Захранващият проводник на електроинструмента винаги трябва да се намира на безопасната страна, неподложен на случайна повреда от работещия електроинструмент.

ВНИМАНИЕ! Устройството е предназначено за работа в помещенията.

Въпреки прилагането на безопасна конструкция по принцип и прилагането на предпазни и допълнителни осигурителни средства, винаги съществува риск от дребни телесни увреждания по време на работа.

ОБЯСНЕНИЕ НА ИЗПОЛЗВАНИТЕ ПИКТОГРАМИ

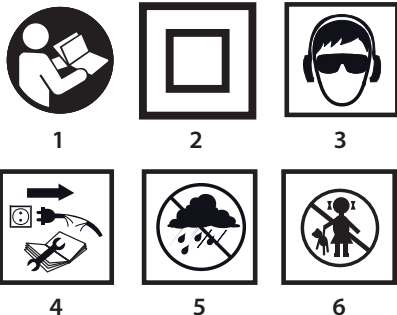

1. Да се прочете инструкцията за обслужване, да се спазват предупрежденията и условията за безопасност, съдържащи се в нея.
2. Устройството с изолация втора класа.
3. Да се използват средства за лична защита (предпазни очила, шумозаглушители, противопрахова маска)
4. Да се изключи захранващия проводник преди започването на операции по обслужването или ремонта.
5. Да се пази от дъжд.
6. Да не се допускат деца до инструмента.

КОНСТРУКЦИЯ И ПРИЛОЖЕНИЕ

Сабленият трион е ръчен електроинструмент с изолация II клас. Задвижвана е с помощта на еднофазен колекторен двигател. Устройството е предназначено за извършване на просторазделно рязане, за рязане по крива линия, както и за изрези в дървесина, дървесиноподобни материали, пластмаси и метали (при условие че се използват съответните триони). Областите на употреба са извършването на ремонтно-строителни и всякакви други работи свързани със самостоятелната любителска дейност (майсторене).

! Не се разрешава използването на електроинструмента за дейности, различни от неговото предназначение.

ОПИСАНИЕ НА ГРАФИЧНИТЕ СИМВОЛИ

Представеното по-долу номериране се отнася за елементите на устройството, представени на графичните страници на настоящата инструкция.

1. Трион

2. Патронник на триона
3. Капак на въглеродните четки
4. Блокировка на пусковия бутон
5. Пусков бутон
6. Закрепващи винтове на петата
7. Пета
8. Блокировка на главната ръкохватка

* Може да има разлики между чертежа и изделието.

ОПИСАНИЕ НА ИЗПОЛЗВАНИТЕ ГРАФИЧНИТЕ СИМВОЛИ



ВНИМАНИЕ



ПРЕДУПРЕЖДЕНИЕ



МОНТАЖ/НАСТРОЙКИ



ИНФОРМАЦИЯ

ЕКИПИРОВКА И АКСЕСОАРИ

1. Трион - 2 бр.
2. Шестоъгълен ключ - 1 бр.

ПОДГОТОВКА ЗА РАБОТА



ЗАКРЕПВАНЕ НА ТРИОНА

Да се изключи електроинструмента от захранването.



Монтажът и смяната на триона се извършва без използването на инструменти.

- Обръщате пръстена на патронника на триона (2) и пххате триона до края в патронника (черт. А).
- Освобождавате пръстена на патронника на триона (2) (пръстенът самостоятелно ще се върне до изходното си положение).
- Проверете, дали трионът правилно закрепен в патронника, като го дърпате леко за триона.



В случай, че пръстенът на патронника на триона не се върне в изходното си положение, трябва да го завъртите ръчно.



РЕГУЛИРАНЕ НА ПЕТАТА

Изключват електроинструмента от захранването.



- Разхлабват закрепващите винтове на петата (6).
- Разполагат петата (7) на желаното разстояние (черт. В).
- Затягат закрепващите винтове на петата (6).

ПОДВИЖНА ГЛАВНА РЪКОХВАТКА



Преди пристъпване към работа може да се настрои положението на главната ръкохватка така, че то да бъде най-удобно за извършваната работа. Ръкохватката може да се настрои в 5 положения превъртайки я на 180° около надлъжната ос на корпуса (по 90° наляво или надясно в сравнение с основната позиция).



Премествате назад блокировката на главната ръкохватка (8) (черт. С).

- Обръщате главната ръкохватка в избраното положение около надлъжната ос на корпуса (черт. D).
- Главната ръкохватка автоматически се блокира в избраното положение.

РАБОТА/НАСТРОЙКИ

ВКЛЮЧВАНЕ / ИЗКЛЮЧВАНЕ



Напрежението на мрежата трябва да отговаря по стойност на напрежението посочено върху табелката с технически данни на триона.



Включване – натискате пусковия бутон (5).

Изключване – освобождавате пусковия бутон (5).

Блокировка на пусковия бутон (постоянна работа)

Включване:

- Натиснете пусковия бутон (5) и го придържайте в това положение.
- Натиснете блокировката на пусковия бутон (4) (черт. Е).
- Освобождавате пусковия бутон (5).

Изключване:

- Натискате и освобождавате пусковия бутон (5).



РЕГУЛИРАНЕ НА СКОРОСТТА НА РАБОТА

Диапазонът на скоростта на работа се регулира чрез степента на натиска върху пусковия бутон (5).



РЯЗАНЕ

- Разполагате предната част на петата (7) плоско върху материала предвиден за рязане (черт. F)
- Задвижвате триона и нагласявате скоростта на работата към свойствата на рязания материал.
- Премествате постепенно водейки триона по предварително определената линия на рязане (черт. G).



Рязането трябва да се извършва равномерно, като при това да се обърне внимание на това, да не се претоварва триона. Прекомерният натиск оказван върху триона ще действа блокиращо, което ще се отрази отрицателно на продуктивността на рязането.



По време на работа цялата повърхност на петата трябва да прилага към повърхността на обработвания материал.

ОБСЛУЖВАНЕ И ПОДДРЪЖКА



Преди да се пристъпи към каквито и да било операции свързани с инсталирането, регулирането, ремонта или обслужването, следва да се извади щепсела на захранващия проводник от захранващия контакт.



ПОДДРЪЖКА И СЪХРАНЕНИЕ

- Препоръчва се почистване на устройството непосредствено след всяка една употреба.
- За почистването да не се използва вода или други течности.
- Не бива да се използват никакви почистващи средства или разтворители, тъй като могат е повредят пластмасовите части.
- Устройството трябва да се почиства с помощта на сухо парче тъкан или да се продуха със състен въздух с ниско налягане.
- Редовно следва да се почистват вентилационните отвори в корпуса на двигателя за да не се допусне до неговото прекомерно нагряване.
- В случай, че се появи прекомерно искрение върху колектора, да се поръча на квалифицирано лице проверката на състоянието на въглеродните четки на двигателя.
- Устройството трябва да се съхранява на сухо, недостъпно за деца място.



СМЯНА НА ВЪГЛЕРОДНИТЕ ЧЕТКИ

Употребените (по-къси от 5 мм), изгорели или счупени въглеродни четки на двигателя следва да бъдат незабавно сменени. Винаги сменяме едновременно двете четки.



- Отместете назад блокировката на главната ръкохватка (8).
- Обърнете главната ръкохватка към едно от крайните положения, около надлъжната ос на корпуса (относно основната позиция) така, че да има достъп към въглеродната четка.
- Отвинтвате капака на въглеродната четка (3) (черт. H).
- Изваждате изхабената въглеродна четка.
- Отстранявате евентуалния въглищен прах с помощта на състен въздух.
- Пъхате новата въглеродна четка. Въглеродната четка би трябвало свободно да се пъхне в четкодържача (черт. I).
- Монтирате капака на въглеродната четка (3).
- Отново отместете назад блокировката на главната ръкохватка

(8) и обръщате главната ръкохватка на 180° (в сравнение с предишното положение).

- Повторете операции описани по-горе при слагането на другата въглеродна четка.



След извършването на смяната на въглеродните четки трябва да пуснете триона без претоварване и да изчакате 1-2 мин., докато въглеродните четки се нагодят към колектора на двигателя. Операцията по смяната на въглеродните четки поверяваме само на квалифицирано лице, използвайки оригинални части.



Всякакъв вид неизправности би трябвало да бъдат отстранявани от оторизирания сервиз на производителя.

ТЕХНИЧЕСКИ ПАРАМЕТРИ

НОМИНАЛНИ ДАННИ

Саблен трион		Параметър	Стойност
Захранващо напрежение			230 V AC
Честота на захранването			50 Hz
Номинална мощност			900 W
Брой на циклите на триона (без натоварване)			0-2600 min ⁻¹
Макс. дебелина на рязания материал	на Дървесина		115 mm
	на Метал		8 mm
Скок на триона			20 mm
Клас на защитеност			II
Маса			2,74 kg
Година на производство			2021

ДАНИИ ЗА ШУМА И ВИБРАЦИТЕ

Информация относно шума и вибрациите

Нивата на генерирания шум, такива като ниво на генерираното акустично налягане $L_{p,A}$ и нивото на акустичната мощност $L_{w,A}$ както и несигурността на измерването K , посочено по-долу в инструкцията съгласно нормата EN 60745.

Стойностите на вибрациите (стойността на ускоренията) $a_{h,b}$ и несигурността на измерването K са обозначени съгласно нормата EN 60745-2-11, посочена по-долу.

Посоченото в настоящата инструкция ниво на вибрациите е било измерено съгласно определената от нормата EN 60745 процедура на измерване и може да бъде използвано за сравнение на електроинструменти. Може да бъде използвано също така за встъпителна оценка на експозицията на вибрациите.

Посоченото ниво на вибрациите е репрезентативно за основните приложения или с другите работни инструменти, а също, ако не бъде достатъчно поддържано, нивото на вибрациите може да се промени. Посочените по-горе причините могат да предизвикат окачване на експозицията срещу вибрациите по време на целия период на работа.

За да се оцени точно експозицията срещу вибрациите, трябва да се вземат предвид периодите, когато електроинструментът е изключен или когато е включен, но не е използван за работа. По този начин общата експозиция срещу вибрациите може да се окаже значително по-ниска. Трябва да се въведат допълнителни средства за безопасност с цел защитата на потребителя пред последствията от вибрациите, такива като: поддръжка на електроинструменти и работни инструменти, осигуряване на съответната температура на ръцете, правилна организация на работата.

Ниво на акустичното налягане: $L_{p,A} = 84,4 \text{ dB(A)}$ $K = 3 \text{ dB(A)}$

Ниво на акустичната мощност: $L_{w,A} = 95,4 \text{ dB(A)}$ $K = 3 \text{ dB(A)}$

Стойност на ускорение на вибрациите (задна ръкохватка): $a_{h,b} = 18,856 \text{ m/s}^2$; $K = 1,5 \text{ m/s}^2$

Стойност на ускорение на вибрациите (предна рѣховатка):
 $a_{h,ws} = 16,038 \text{ m/s}^2$; $K = 1,5 \text{ m/s}^2$

ЗАЩИТА НА ОКОЛНАТА СРЕДА



Продуктите с електричко захранване не бива да се изхвърлят заедно с домашните отпадъци, а да бъдат предадени на рециклинг в съответните предприятия. Информация относно рециклинга дава производителят на продукта или местните власти. Иносметните електрически и електронични съоръжения съдържат субстанции, които не са неутрални за околната среда. Съоръженията, които не са били рециклирани, представляват потенциална опасност за околната среда и за здравето на хората.

* Запазва се правото за извършване на промени.

„Група Торек Спółка z ograniczoną odpowiedzialnością“ Спółка komandytowa със седалище във Варшава на ул. Pograniczna 2 / 4 (наричана по-нататък „Група Торек“) информира, че всякакви авторски права възрж съдържащото на настоящата инструкция (наричана по-нататък: „Инструкция“), включващи между другото нейния текст, поместените снимки, схеми, чертежи, а също така нейните композиции, принадлежат изключително на Група Торек и подкрепят на правна защита съгласно Закона от 4 февруари 1994 година за авторското право и сродните му права (виж Държавен вестник 2006 № 90, пол. 631 с по-нататъщите промени). Копирането, възпроизвеждането, публикуването, модифицирането с комерческа цел на цялата Инструкция, както и отпелените в елементи без съгласието на Група Торек изразено в писмена форма, е строго забранено и може да доведе до приличащото към гражданско и наказателна отговорност.



PRIJEVOD ORIGINALNIH UPUTA

SABLJASTA PILA 58G971

POZOR: PRIJE POČETKA KORIŠTENJA ELEKTRIČNOG ALATA TREBA PAŽLJIVO PROČITATI TE UPUTE I SPREMITI IH ZA DALJNJE KORIŠTENJE.

POSEBNI PROPISI O SIGURNOSTI

- **Za vrijeme izvođenja radova kod kojih bi radni alat mogao zahvatiti skrivene električne vodove ili čak vlastiti mrežni kabel, uređaj držite isključivo za izolirane površine drške.** Kod kontakta s mrežnim kablom može doći do prijenosa napona na metalne elemente električnog alata, što predstavlja opasnost od električnog udara.
- **Ruke držite dalje od radne zone piljenja.** Ne dirajte ispod izratka. Kod dodira lista pile postoji opasnost od ozljede.
- **Nakon završene radne operacije električni alat isključite.** List pile izvadite iz izratka tek nakon što se zaustavi. Na taj način ćete izbjeći povratni udar, a električni alat možete sigurno odložiti.
- **Koristite isključivo neoštećene, besprijeekorne listove pile.** Deformirani ili tupi listovi pile mogu puknuti, a osim toga mogu negativno utjecati na liniju rezanja ili čak prouzročiti povratni udar.
- **Prašina od materijala kao što su neke vrste drva i metala može biti štetna za zdravlje, može uzrokovati alergijske reakcije, oboljenja dišnih putova, a čak se smatra kancerogenom.**
 - Prilikom rezanja koristite maske za zaštitu od prašine kako biste zaštitili dišne putove od prašine koja nastaje pri piljenju.
 - Za vrijeme piljenja drva koristite sustav za odvod prašine.
 - Uvijek se pobrinite za dobru ventilaciju na radnom mjestu.
- Električnim alatom ne režite vodovodne cijevi. Probijanje vodovodne cijevi uzrokuje materijalne štete i može prouzročiti električni udar.
- Kako biste izbjegli rezanje čavala, vijaka i drugih tvrdih predmeta, prije početka rada dobro prekontrolirajte površinu na kojoj ćete raditi.
- Ne smijete rezati materijal čije dimenzije (debljina) su veće od dimenzija navedenih u tehničkim podacima.
- Električni alat držite zatvorenom rukom.
- Prije nego pritisnete prekidač, uvjerite se da električni alat ne dodiruje materijal.
- Ne dirajte rukama rotirajuće elemente uređaja.
- Nemojte odlagati pilu dok je još uvijek u pokretu.
- Ne smijete uključivati električni alat prije nego ga ne primate u ruku.

- **Ne dirajte list pile niti obrađivani materijal netom nakon završetka rada. Ti elementi mogu biti jako vrući i uzrokovati opekline kod korisnika.**
- U slučaju neobičajenih pojava ili zvukova na uređaju bez oklijevanja ga isključite i izvadite utikač iz mrežne utičnice.
- Kako biste osigurali prikladno hlađenje uređaja, pripazite da otvori za ventilaciju na kućištu pile budu otvoreni.
- Pije nego električni alat priključite na napajanje uvijek provjerite da li napon mreže odgovara veličini napona koji je napisan na nazivnoj tablici uređaja.
- Prije uključivanja električnog alata svaki put provjerite stanje mrežnog kabela, ako ustanovite da je oštećen, obratite se ovlaštenoj servisnoj radionici za njegovu zamjenu.
- Mrežni kabel alata uvijek držite na sigurnoj strani uređaja, tako da spriječite opasnost da uključeni električni alat ošteti kabel.

POZORI: Uređaj je namijenjen za rad u zatvorenim prostorijama.

Bez obzira na sigurnu konstrukciju, upotrebu sigurnosnih sredstava i dodatnih zaštitnih mjera, uvijek postoji djelomični rizik od ozljeda nastalih tijekom rada.

OBJAŠNJENJE KORIŠTENIH PIKTOGRAMA



1



2



3



4



5



6

1. Pročitajte upute za upotrebu, poštujujte upozorenja i sigurnosne uvjete koje su u njima navedene!
2. Druga klasa druga zaštite.
3. Koristite sredstva individualne zaštite (zaštitne gogle, antifone, masku za zaštitu od prašine)
4. Isključite mrežni kabel prije početka svih aktivnosti na podešavanju ili popravljaju uređaja.
5. Štitite od kiše.
6. Uređaj držite van dohvata djece.

KONSTRUKCIJA I NAMJENA

Sabljasta pila je ručni električni alat s izolacijom II klase. Pokreće ga jednofazni komutatorski motor. Uređaj je predviđen za izvođenje ravnih i zakrivljenih rezova u drvu, materijalima sličnim drvu, plastici i metalu (uz upotrebu prikladnog lista pile). Područja primjene pile su: izvođenje građevinsko – remontnih radova, odnosno svih radnji iz opsega samostalne amaterske djelatnosti (sam svoj majstor).



Električni alat se smije koristiti samo sukladno sa njegovom namjenom.

OPIS GRAFIČKIH STRANICA

Dolje navedeni brojevi se odnose na elemente uređaja koji se nalaze na grafičkim prikazima ovih stranica.

1. List pile
2. Drška lista pile
3. Poklopac ugljene četkice
4. Gumb za blokadu prekidača
5. Prekidač
6. Vijci za pričvršćivanje ploče podnožja
7. Ploča podnožja
8. Blokada glavne ručke

* Moguće su razlike između crteža i proizvoda.

OPIS KORIŠTENIH GRAFIČKIH ZNAKOVA



POZOR



UPOZORENJE



MONTAŽA/POSTAVKE



INFORMACIJA

DIJELOVI I DODATNA OPREMA

- List pile - 2 kom.
- Šesterokutni ključ - 1 kom.

PRIPREMA ZA RAD



PRICVRŠČIVANJE LISTA PILE

Uređaj isključite iz napajanja.



Montaža i zamjena lista pile izvodi se bez uporabe alata.

- Okrenite prsten rđške lista pile (2) i metnite list pile u dršku dok ne osjetite otpor (crtež A).
- Oslobodite prsten drške lista pile (2) (prsten se automatski vraća u prvobitni položaj).
- Provjerite je li list pile pravilno namješten u drški tako da lagano povučite za list pile.



Ako se prsten drške lista pile ne vrati u prvobitni položaj, okrenite ga manualno.



REGULACIJA PLOČE PODNOŽJA

Električni alat isključite iz napajanja.



- Popustite vijke za pričvršćivanje ploče podnožja (6).
- Podesite ploču podnožja (7) na željenu udaljenost (crtež B).
- Stegnite vijke za pričvršćivanje ploče podnožja (6).



PODESIVA GLAVNA RUČKA

Prije početka rada možete odabrati položaj glavne ručke tako da bude što udobniji za vrstu planiranog rada. Ručku možete postaviti u 5 položaja postupkom okretanja za 180° oko uzdužne osovine kućišta (po 90° prema lijevo ili desno u odnosu na osnovni položaj).



- Gumb za blokadu glavne ručke (8) pomaknite prema natrag (crtež C).
- Okrenite glavnu ručku u odabrani položaj, oko uzdužne osovine kućišta (crtež D).
- Glavna ručka će se automatski blokirati u odabranom položaju.

RAD / POSTAVKE



UKLJUČIVANJE / ISKLJUČIVANJE

Napon mreže mora odgovarati veličini napona koji je napisan na nazivnoj tablici pile.



Uključivanje – pritisnite gumb prekidača (5).

Isključivanje – oslobodite pritisak na gumb prekidača (5).

Blokada prekidača (stalan rad)

Uključivanje:

- Pritisnite gumb prekidača (5) i pridržite u tom položaju.
- Pritisnite gumb za blokadu prekidača (4) (crtež E).
- Oslobodite pritisak na gumb prekidača (5).

Isključivanje:

- Pritisnite i oslobodite pritisak na gumb prekidača (5).



REGULACIJA BRZINE RADA

Brzinu rada se podešava odabirom snage pritiska na gumb prekidača (5).

REZANJE



- Prednji dio ploče podnožja (7) postavite plosnato na materijal koji namjeravate obrađivati (crtež F)
- Pokrenite pilu, brzinu rada prilagodite karakteristikama rezanog materijala.
- Polako pomičite list pile vodeći ga po prethodno označenoj liniji rezanja (crtež G).



Režite ravnomjerno, obračujući pozornost da ne preopterete pilu. Prekomjerni pritisak na list pile uzrokuje kočenje, što će nepovoljno utjecati na učinak rezanja.



Za vrijeme rada cijela površina ploče podnožja treba prijanjati uz površinu izratka.

RUKOVANJE I ODRŽAVANJE



Prije svih radova na instaliranju, podešavanju, reguliranju ili popravljaju uređaja izvadite utikač iz mrežne utičnice.



ODRŽAVANJE I SKLADIŠTENJE

- Preporučamo da uređaj čistite neposredno nakon svake uporabe.
- Za čišćenje ne koristite vodu niti druge tekućine.
- Ne koristite nikakva sredstva za čišćenje niti otapala koja bi mogli oštetiti plastične elemente uređaja.
- Uređaj čistite pomoću suhe krpice ili komprimiranim zrakom pod malim pritiskom.
- Redovito čistite otvore za ventilaciju na kućištu motora kako biste spriječili pregrijavanje uređaja.
- U slučaju prekomjernog iskrenja na komutatoru obratite se kvalificiranom osoblju za provjeru stanja ugljenih četkica.
- Uređaj čuvajte na suhom, van dohvata djece.



ZAMJENA UGLJENIH ČETKICA

Istrošene (kraće od 5 mm), spaljene ili puknute ugljene četkice motora bez oklijevanja zamijenite. Uvijek mijenjajte istovremeno obje ugljene četkice.



- Gumb za blokadu glavne ručke (8) pomaknite prema natrag.
- Glavnu ručku okrenite u jedan od krajnjih položaja, oko uzdužne osovine kućišta (u odnosu na osnovni položaj) tako da bude pristup ugljenoj četkici.
- Odvignite poklopac ugljene četkice (3) (crtež H).
- Izvadite istrošenu ugljenu četkicu.
- Pomoću komprimiranog zraka uklonite eventualnu ugljenu prašinu.
- Stavite novu ugljenu četkicu. Ugljena četkica treba se slobodno namjestiti u držač za četkicu (crtež I).
- Montirajte poklopac ugljene četkice (3).
- Ponovo pomaknite prema natrag gumb za blokadu glavne ručke (8) i glavnu ručku okrenite za 180° (u odnosu na prethodni položaj).
- Gore navedene aktivnosti ponovite za drugu ugljenu četkicu.



Nakon zamjene ugljenih četkica pokrenite pilu bez opterećenja i pričekajte 1-2 min, dok se ugljene četkice prilagode komutatoru motora. Za zamjenu ugljenih četkica obratite se kvalificiranom radniku i koristite za to isključivo originalne dijelove.



Sve smetnje trebaju uklanjati ovlašteni serviseri proizvođača.

TEHNIČKI PARAMETRI

NAZIVNI PODACI

Sabljava pile	
Parametar	Vrijednost
Napon napajanja	230 V AC
Frekvencija napajanja	50 Hz
Nazivna snaga	900 W
Broj ciklusa lista pile (bez opterećenja)	0-2600 min ⁻¹

Max. debljina materijala	rezanog	Drvo	115 mm
		Metal	8 mm
Pomak lista pile			20 mm
Klasa zaštite			II
Težina			2,74 kg
Godina proizvodnje			2021

PODACI VEZANI UZ BUKU I VIBRACIJE

Informacije o buci i vibracijama



Razine emitirane buke, kao što su razina akustičkog pritiska L_{pA} , te razina akustičke snage L_{wA} , i mjerna nesigurnost K , u dotičnim uputama su navedene u skladu s normom EN 60745.

Vrijednosti podrhtavanja (vrijednost ubrzanja) $a_{h,v}$ i mjerna nesigurnost K , su označene u skladu s normom EN 60745-2-11, i navedene u daljnjem tekstu.

Navedena u tim uputama razina podrhtavanja je izmjerena u skladu s definiranom u normi EN 60745 mjernom procedurom i može biti korištena za uspoređivanje električnih alata. Također, može se koristiti i za prvu ocjenu ekspozicije na podrhtavanja.

Navedene razine podrhtavanja su reprezentativne za osnovne primjene električnog alata. Ako električni alat upotrijebite u druge svrhe ili s drugim radnim alatima te u slučaju nedovoljnog održavanja, razina podrhtavanja se može promijeniti. Gore navedeni razlozi mogu dovesti do povećanja ekspozicije na podrhtavanja za vrijeme cijelog radnog razdoblja.

Kako biste precizno ocijenili ekspoziciju na podrhtavanja, uzmite u obzir razdoblja kad je električni alat isključen, ili kad je uključen, ali se ne koristiti za rad. Na taj način zbrojena ekspozicija na podrhtavanja može se pokazati znatno manja. Upotrijebite dodatna zaštitna sredstva kako biste osigurali radnika od posljedica vibracija, na primjer mjere održavanja električnog alata i radnih alata, osiguranje odgovarajuće temperature ruku, pravilna organizacija rada.

Razina akustičkog pritiska: $L_{pA} = 84,4 \text{ dB(A)}$ $K = 3 \text{ dB(A)}$

Razina akustičke snage: $L_{wA} = 95,4 \text{ dB(A)}$ $K = 3 \text{ dB(A)}$

Vrijednost ubrzanja titraja (stražnji rukohvat): $a_{h,v} = 18,856 \text{ m/s}^2$; $K = 1,5 \text{ m/s}^2$

Vrijednost ubrzanja titraja (prednji rukohvat): $a_{h,v} = 16,038 \text{ m/s}^2$; $K = 1,5 \text{ m/s}^2$

ZAŠTITA OKOLIŠA



Električne proizvode ne bacajte zajedno s kućnim otpacima već ih zbrinite na odgovarajućim mjestima. Informacije o mjestima zbrinjavanja daju proizvođači proizvoda ili odgovorne mjese službe. Istrošeni električni i elektronički alati sadrže supstance koje mogu štetiti okolišu. Nezbrinuti proizvodi mogu biti opasni po zdravlje ljudi i za okoliš.

* Pridržavamo pravo na izvođenje promjena

„Grupa Topex Spółka z ograniczoną odpowiedzialnością“ Spółka komandytowa sa sjedziem w Warszawie, ul. Pograniczna 2/4 (u daljnjem tekstu: „Grupa Topex“) daje na znanje da sva autorska prava vezana uz sadržaj ovih uputa (dalje: „Upute“), uključujući test, slike, sheme, crteže te također njihove kompozicije pripadaju isključivo Grupi Topex - u i podliježu pravnoj zaštiti, sukladno sa Zakonom od dana 4. veljače 1994 godine, o autorskim pravima i sličnim pravima (J.N. 2006 Br. 90 Stawak 631 uključujući i kasnije promjene). Kopiranje, preoblikovanje, publikiranje, modifikiranje u komercijalne svrhe cijelih Uputa kao i pojedinačnih njihovih dijelova, bez suglasnosti Grupa Topex - a koje je dato u pismenom obliku, je najstrože zabranjeno i može dovesti do prekršaja i krivične odgovornosti.



PREVOD ORIGINALNOG UPUTSTVA

SABLJASTA TESTERA 58G971

PAŽNJA PRE PRISTUPANJA UPOTREBI ELEKTROUREĐAJA POTREBNO JE PAŽLJIVO PROČITATI DOLE DATO UPUTSTVO I PRIDRŽAVATI GA SE U DALJOJ UPOTREBI.

OPŠTE MERE BEZBEDNOSTI

- **Za vreme poslova tokom kojih elektrouređaj može da naiđe na sakrivene električne kablove ili na sopstveni strujni kabl, potrebno je držati elektrouređaj isključivo za izolovanu dršku.** Kontakt sa strujnim kablom može dovesti do prenosa napona na metalne delove elektrouređaja, što može dovesti do strujnog udara.
- **Ruke treba držati na bezbednoj udaljenosti od opsega sečenja.** Ne gurati ih ispod predmeta koji se obrađuje. Pri kontaktu sa sečivom postoji opasnost od povreda.
- **Po završetku posla, elektrouređaj isključiti.** Oštrica može da se izvući iz materijala koji se obrađuje kada on nije u pokretu. Na taj način izbegava se trzaj i može se bezbedno odložiti elektrouređaj.
- **Treba koristiti isključivo neoštećene oštrice, koje se nalaze u besprekornom tehničkom stanju.** Savijene, tupe oštrice mogu se slomiti i dodatno imati uticaj na liniju sečenja, a takođe mogu idoprineti pojavi trzaja.
- **Prašina nekih vrsta drveta ili nekih vrsta metala mogu predstavljati opasnost po zdravlje, kao i izazvati alergijske reakcije, bolesti disajnih puteva ili dovesti do oboljevanja od raka.**
 - Za vreme sečenja treba koristiti masku protiv prašine u cilju zaštite disajnih puteva od prašine od sečenja.
 - Treba koristiti odvođenje prašine tokom sečenja.
 - Uvek treba voditi računa o dobroj ventilaciji na mestu rada,
- Elektrouređajem nije dozvoljeno sečenje vodovodnih cevi. Presicanje vodovodnih cevi može dovesti do materijalne štete ili uzrokovati strujni udar.
- Kako bi se izbeglo presicanje eksera, navrtanja i drugih tvrdih predmeta, pre početka posla potrebno je pažljivo prekontrolisati materijal za obradu.
- Zabranjeno je presecati materijal čije dimenzije (debljina) prevazilaze dimenzije date u tehničkim podacima.
- Elektrouređaj treba držati zatvorenim dlanom.
- Pre pritiskanja startera uverite se da elektrouređaj ne dodiruje materijal.
- Zabranjeno je rukom dodirivati elemente koji su u pokretu.
- Zabranjeno je odlagati elektrouređaj koji je još uvek u pokretu.
- Zabranjeno je uključivati elektrouređaj pre nego što se uhvati rukom.
- **Ne treba dodirivati oštricu ili obrađeni materijal odmah nakon završetka rada.** Ti elementi mogu biti veoma vrući i mogu izazvati opekotine.
- U slučaju netipičnog ponašanja elektrouređaja ili pojave čudnih zvukova, odmah isključiti elektrouređaj i isključiti ga iz strujne utičnice.
- U cilju osiguravanja pravilnog hlađenja, ventilaicioni otvori na kućištu elektrouređaja uvek treba da su otvoreni.
- Pre uključivanja elektrouređaja u strujnu utičnicu, treba proveriti da li je napon mreže odgovarajući naponu datom na nominalnoj tablici uređaja.
- Pre uključivanja elektrouređaja povremeno proveriti strujni kabl, i u slučaju oštećenja odneti na promenu u ovlašćeni servis.
- Strujni kabl elektrouređaja uvek treba da se nalazi sa strane, da ne bude izložen slučajnom oštećenju od strane elektrouređaja koji radi.

PAŽNJA! Uređaj služi za rad unutar prostorija.

Pored upotrebe bezbednosnih konstrukcija iz pribora, upotrebe sredstava za bezbednost i dodatnih sredstava za zaštitu, uvek postoji rizik od povreda tokom rada.

OBJAŠNJENJE KORIŠĆENIH PIKTOGRAMA



1

2

3



4

5

6

1. Pročitaj uputstvo za upotrebu, pridržavaj se upozorenja i saveta za bezbednost.
2. Uređaj sa izolacijom druge klase.
3. Koristiti sredstva za ličnu zaštitu (zaštitne naočari, zaštitu za sluh, maski protiv prašine).
4. Isključiti strujni kabl pre početka operacija servisiranja i popravke.
5. Čuvati od kiše.
6. Deci je zabranjen pristup uređaju.

IZRADA I NAMENA

Sabljava testera je elektrouređaj ručnog tipa sa izolacijom II klase. Puni se preko jednofaznog motora. Uređaj je namenjen za obavljanje ravnog razdelnog sečenja, krivolinijskog sečenja kao i usecanje u drvetu, materijalima sličnim drvetu, plastičnim masama i metalima (pod uslovom da se upotrebljava odgovarajuća oštrica). Opseg njene upotrebe je izvođenje popravki – građevinskih ili drugih vrsta poslova u oblasti samostalne amaterske delatnosti (majstorisanje).



Zabranjeno je koristiti elektrouređaj suprotno od njegove namene.

OPIS GRAFIČKIH STRANA

Dole data numeracija odnosi se na elemente uređaja koji su predstavljeni na grafičkim stranama datog uputstva.

1. Oštrica
2. Drška oštrice
3. Poklopac ugljenih četki
4. Taster blokade vretena
5. Starter
6. Navrtnji za pričvršćivanje stope
7. Stopa
8. Blokada glavne drške

* Mogu se pojaviti razlike između crteža i proizvoda.

OPIS KORIŠĆENIH GRAFIČKIH ZNAKOVA



PAŽNJA



UPOZORENJE



MONTIRANJE / SASTAVLJANJE



INFORMACIJA

OPREMA I DODACI

1. Oštrica - 2 kom.
2. Inbus ključ - 1 kom.

PRIPREMA ZA RAD

PRIČVRŠĆIVANJE OŠTRICE

Isključiti elektrouređaj iz struje.

Montiranje i promena oštrice obavlja se bez upotrebe alatki.

- Okrenuti prsten drške oštrice (2) i gurnuti oštricu do otpora u dršku (slika A).
- Pustiti prsten drške oštrice (2) (prsten se samostalno vraća do izlaznog položaja).
- Proveriti da li je oštrica pravilno postavljena u dršku povlačeći je lagano.

U slučaju da se prsten drške oštrice nije vratio u izlazni položaj, potrebno je ručno ga okrenuti.

REGULACIJA STOPE

Isključiti elektrouređaj iz struje.

- Otpustiti navrtnje za pričvršćivanje stope (6).
- Postaviti stopu (7) na željenu udaljenost (slika B).
- Pričvrstiti navrtnje za pričvršćivanje stope (6).

PIVOT GLAVNE DRŠKE

Pre početka posla moguće je podesiti položaj glavne drške tako da bude najugodniji za nameravani posao. Drška se može postaviti u 5 položaja, okrećući je za 180° oko uzdužne ose kućišta (za 90° u levo ili u desno u odnosu na početnu poziciju).

- Pomeriti ka nazad taster za blokadu glavne drške (8) (slika C).
- Okrenuti glavnu dršku u odabrani položaj, oko uzdužne ose kućišta (slika D).
- Glavna drška će se automatski zablokirati u odabranom položaju.

RAD / POSTAVKE

UKLJUČIVANJE / ISKLJUČIVANJE

Napon mreže mora odgovarati visini napona koji je dat na nominalnoj tablici testera.

Uključivanje - pritisnuti taster startera (5).

Isključivanje - otpustiti pritisak sa tastera startera (5).

Blokada startera (stalni rad)

Uključivanje:

- Pritisnuti taster startera (5) i zadržati ga u tom položaju.
- Pritisnuti taster za blokadu startera (4) (slika E).
- Otpustiti pritisak sa tastera startera (5).

Isključivanje:

- Pritisnuti i otpustiti pritisak sa tastera startera (5).

REGULACIJA BRZINE RADA

Opseg brzine rada reguliše se stepenom pritiska na taster startera (5).

SEČENJE

- Postaviti prednji deo stope (7) ravno na materijal predviđen za sečenje (slika F)
- Pokrenuti testeru i podesiti brzinu prema materijalu koji se seče.
- Povlačiti polako oštricu po prethodno označenoj liniji sečenja (slika G).

Sečenje treba obavljati ravnomerno, obračujući pažnju da se ne preoptereći testera. Prekomerni pritisak na oštricu ima efekat kočenja, što negativno utiče na efikasnost sečenja.

Prilikom rada cela površina stope treba da leži na površini materijala koji se obrađuje.

KORIŠĆENJE I ODRŽAVANJE



Pre pristupanja bilo kakvim operacijama vezanim za instalaciju, podešavanje, popravku ili upotrebu, potrebno je izvaditi utikač strujnog kablja iz strujne utičnice.



ODRŽAVANJE I ČUVANJE

- Preporučuje se čišćenje uređaja neposredno nakon svake upotrebe.
- Za čišćenje ne treba koristiti vodu ili druge tečnosti.
- Ne koristiti sredstva za čišćenje niti rastvarače jer oni mogu oštetiti delove napravljenje od plastičnih masa.
- Uređaj treba čistiti uz pomoć suvog parčeta tkanine ili prodati kompresovanim vazduhom niskog pritiska.
- Redovno treba čistiti ventilacione otvore na kućištu motora kako ne bi došlo do pregrevanja uređaja.
- U slučaju pojave prekomernog varničenja na motoru savetuje se provera stanja ugljenih četki motora, koju treba da obavi kvalifikovana osoba.
- Uređaj uvek treba čuvati na suvom mestu, nedostupnom za decu.

PROMENA UGLJENIH ČETKI



Iskorišćene (kraće od 5 mm), spaljene ili napukle ugljene četke motora treba odmah zameniti. Uvek se istovremeno menjaju obe četke.



- Pomeriti ka nazad taster za blokadu glavne drške (8).
- Okrenuti glavnu dršku u jedan od krajnjih položaja, oko uzdužne ose kućišta (u odnosu na osnovnu poziciju) tako da bude dostupno doći do ugljenih četki.
- Odviti poklopac ugljenih četki (3) (slika H).
- Izvaditi iskorišćenu ugljenu četku.
- Ukloniti eventualnu ugljenu prašinu uz pomoć kompresovanog vazduha.
- Postaviti novu ugljenu četku. Ugljena četka treba slobodno da stoji u držaču za četke (slika I).
- Montirati poklopac za ugljene četke (3).
- Ponovo pomeriti ka nazad taster za blokadu glavne drške (8) i okrenuti glavnu dršku za 180° (u slučaju prethodnog položaja).
- Ponoviti opisanu operaciju za drugu ugljenu četku.



Nakon promene ugljenih četki potrebno je pokrenuti elektrouređaj bez opterećenja i sačekati 1-2 minuta, da se ugljene četke uklope sa komutatorom motora. Operaciju promene ugljenih četki treba poveriti isključivo kvalifikovanoj osobi, koristeći originalne delove.



Sve vrste popravki treba poveriti ovlašćenom servisu proizvođača.

TEHNIČKE KARAKTERISTIKE

NOMINALNI PODACI

Sabljasta testera		Vrednost
Parametar		
Napon struje		230 V AC
Frekvencija napona		50 Hz
Nominalna snaga		900 W
Broj ciklusa oštice (bez opterećenja)		0-2600 min ⁻¹
Maksimalna debljina sečenog materijala	Drvo	115 mm
	Metal	8 mm
Skok oštice		20 mm
Klasa bezbednosti		II
Masa		2,74 kg
Godina proizvodnje		2021

PODACI VEZANI ZA BUKU I PODRHTAVANJE

Informacije na temu buke i vibracije



Nivo emitovane buke, poput nivoa emitovanog akustičnog pritiska $L_{p,A}$ ili nivo akustične snage $L_{w,A}$ i merna nesigurnost K, date su dole u uputstvu u skladu sa normom EN 60745.

Izmerena vrednost podrhtavanja (vrednost ubrzanja) $a_{h,A}$ i merna nesigurnost K označene su u skladu sa normom EN 60745-2-11, i date niže.

Nivo podrhtavanja koji je dat u uputstvu izmeren je prema odredbama norme EN 60745 merne procedure i može da se koristi za upoređivanja elektrouređaja. Takođe može da se koristi za preliminarnu procenu izloženosti vibracijama.

Dati nivo podrhtavanja je reprezentativan za osnovnu upotrebu elektrouređaja. Ukoliko se elektrouređaj koristi u druge svrhe ili sa drugim radnim alatima, takođe ako nije pravilno skladišten, nivo podrhtavanja može da se promeni. Gore dati uzroci mogu dovesti do povećanja izloženosti vibracijama tokom celog vremena rada.

Kako bi se precizno procenila izloženost vibracijama potrebno je uzeti u obzir periode kada je elektrouređaj isključen i kada je uključen ali se ne koristi za rad. Na taj način potpuna izloženost vibracijama može se pokazati znatno nižom. Potrebno je uvesti dodatne mere bezbednosti u cilju zaštite korisnika od efekata vibracija, poput: održavanje elektrouređaja i radnih alati, obezbeđivanje odgovarajuće temperature ruku, organizacije posla.

Nivo akustičnog pritiska: $L_{p,A} = 84,4 \text{ dB(A)}$ $K = 3 \text{ dB(A)}$

Nivo akustične snage: $L_{w,A} = 95,4 \text{ dB(A)}$ $K = 3 \text{ dB(A)}$

Izmerena vrednost brzine podrhtavanja (zadnja drška):

$a_{h,B} = 18,856 \text{ m/s}^2$; $K = 1,5 \text{ m/s}^2$

Izmerena vrednost brzine podrhtavanja (prednja drška):

$a_{h,WS} = 16,038 \text{ m/s}^2$; $K = 1,5 \text{ m/s}^2$

ZAŠTITA SREDINE



Proizvode koji se napajaju strujom ne treba bacati s otpacima iz kuće, već ih treba predati u otpadne sirovine u odgovarajućim ustanovama. Informacije o otpadnim sirovinama daje prodavac proizvoda ili gradska vlast. Iskorišćeni uređaj električni ili elektronski sadrži supstance osetljive za životnu sredinu. Uređaji koji nisu za reciklažu predstavljaju potencijalno narušavanje životne sredine i zdravlja ljudi.

* Zadržava se pravo izmena.

„Grupa Topex Spółka z ograniczoną odpowiedzialnością“ Spółka komandytowa sa sedištem u Varšavi, ulica Pograniczna 2/4 (u daljem tekstu: „Grupa Topex“) informiše da, sva autorska prava na sadržaj dole datog uputstva (u daljem tekstu: „Uputstvo“), u kome između ostalog, tekst uputstva, postavljene fotografije, sheme, crteži, a takođe i sastav, pripadaju isključivo Grupi Topex -u i podležu pravnoj zaštiti u skladu sa propisom od dana 4. februara 1994. godine, o autorskim pravima i sličnim pravima (tz. Pravni glasnik 2006 broj 90, član 631, sa kasnijim izmenama). Kopiranje, menjanje, objavljivanje, menjanje u cilju komercijalizacije, celine Uputstva kao i njenih delova, bez saglasnosti Grupa Topex -a u pismenoj formi, strogo je zabranjeno i može dovesti do pozivanja na odgovornost kako građansku tako i sudsku.



ΜΕΤΑΦΡΑΣΗ ΤΟΥ ΠΡΩΤΟΤΥΠΟΥ ΤΩΝ ΟΔΗΓΙΩΝ ΧΡΗΣΗΣ

ΣΠΑΘΟΣΕΓΑ 58G971

ΠΡΟΣΟΧΗ: ΠΡΟΤΥΟ ΞΕΚΙΝΗΣΕΙ Η ΧΡΗΣΗ ΤΟΥ ΗΛΕΚΤΡΙΚΟΥ ΕΡΓΑΛΕΙΟΥ, ΟΦΕΙΛΕΤΕ ΝΑ ΔΙΑΒΑΣΕΤΕ ΠΡΟΣΕΚΤΙΚΑ ΤΙΣ ΠΑΡΟΥΣΕΣ ΟΔΗΓΙΕΣ ΧΡΗΣΗΣ ΚΑΙ ΝΑ ΤΙΣ ΔΙΑΤΗΡΗΣΕΤΕ ΩΣ ΒΟΗΘΗΜΑ.

ΕΠΙΠΡΟΣΘΕΤΕΣ ΥΠΟΔΕΙΞΕΙΣ ΤΩΝ ΜΕΘΟΔΩΝ ΑΣΦΑΛΕΙΑΣ

- Κρατάτε το ηλεκτρικό εργαλείο μόνο από τις μονωμένες επιφάνειες των χειρολαβών, διότι το εργαλείο εργασίας ενδέχεται κατά τη λειτουργία του να έρθει σε επαφή με μια μη ορατή καλωδίωση ή το καλώδιο τροφοδοσίας του ίδιου του ηλεκτρικού εργαλείου. Κατά την επαφή με το υπό τάση καλώδιο, τα ανοικτά μεταλλικά μέρη του μηχανήματος χειρός ενδέχεται να τεθούν υπό τάση και να προκαλέσουν ηλεκτροπληξία του χειριστή.
- Κρατήστε τα χέρια σας σε απόσταση ασφαλείας από το πεδίο λειτουργίας της πριονόλαμας. Μην τοποθετείτε τα χέρια σας κάτω από το υπό επεξεργασία υλικό. Μπορείτε να τραυματιστείτε κατά την επαφή σας με την πριονόλαμα.
- Απενεργοποιήστε το ηλεκτρικό εργαλείο κατόπιν ολοκλήρωσης της εργασίας σας. Δεν πρέπει να βιάζεστε την πριονόλαμα από το υπό επεξεργασία υλικό, παρά μόνο κατόπιν της πλήρους ακινητοποίησής της. Έτσι, θα αποτρέψετε την αναπήδηση και θα μπορέσετε να αφήσετε το ηλεκτρικό εργαλείο στην άκρη με ασφάλεια.
- Να χρησιμοποιείτε μόνο τις πριονόλαμες που δεν έχουν βλάβες και βρίσκονται σε άψογη τεχνική κατάσταση. Οι πριονόλαμες που έχουν λυγίσει ή δεν είναι αιχμηρές μπορούν να επηρεάσουν την ποιότητα της κοπής ή να σπασούν ή να προκαλέσουν την αναπήδηση του εργαλείου.
- Η σκόνη που δημιουργείται κατά την επεξεργασία ορισμένων ειδών ξύλου και μετάλλου μπορεί να εγκυμονεί κινδύνους για την υγεία και να προκαλεί αλλεργικές αντιδράσεις, παθήσεις των αναπνευστικών οδών ή να γίνει αιτία ογκολογικών παθήσεων.
 - Κατά τη διάρκεια της κοπής, πρέπει να χρησιμοποιείτε ειδικές μάσκες για την προστασία των αναπνευστικών σας οδών από τη σκόνη που δημιουργείται.
 - Κατά την κοπή ξύλου, συνδέστε το εργαλείο με ένα σύστημα εξαγωγής σκόνης.
 - Μερμηνήστε για καλό εξαερισμό στον χώρο εργασίας σας.
- Απαγορεύεται να κόβετε σωλήνες ύδρευσης με το ηλεκτρικό εργαλείο. Μπορεί να προκληθεί περιουσιακή ζημία λόγω βλάβης σωλήνων ύδρευσης, καθώς επίσης ελλοχεύει ο κίνδυνος ηλεκτροπληξίας.
- Επιθεωρήστε προσεκτικά το προς επεξεργασία υλικό προτού προβείτε στην εργασία με το ηλεκτρικό εργαλείο, ώστε να αποτρέψετε την επαφή του με καρφιά, βίδες και άλλα σκληρά αντικείμενα.
- Απαγορεύεται να κόβετε το υλικό του οποίου το μέγεθος (πάχος) υπερβαίνει εκείνο που αναφέρεται στα τεχνικά χαρακτηριστικά του ηλεκτρικού εργαλείου.
- Κρατάτε το ηλεκτρικό εργαλείο από τη λαβή με ολόκληρη την παλάμη σας.
- Προτού ενεργοποιήσετε το ηλεκτρικό εργαλείο, βεβαιωθείτε ότι δεν ακουμπά το προς επεξεργασία υλικό.
- Απαγορεύεται να ακουμπάτε τα κινούμενα μέρη του ηλεκτρικού εργαλείου με το χέρι.
- Απαγορεύεται να αφήνετε το ηλεκτρικό εργαλείο στην άκρη, όταν συνεχίζει να λειτουργεί.
- Απαγορεύεται να ενεργοποιείτε το ηλεκτρικό εργαλείο, εάν δεν το κρατάτε με το χέρι σας.



- Απαγορεύεται να ακουμπάτε την πριονόλαμα ή το υπό επεξεργασία υλικό αμέσως κατόπιν ολοκλήρωσης της εργασίας σας. Τα εξαρτήματα αυτά μπορούν να θερμανθούν πολύ και να προκαλέσουν εγκαύματα.
- Εάν το ηλεκτρικό εργαλείο παράγει αλλόκοτο ήχο κατά τη λειτουργία του ή δεν λειτουργεί σωστά, οφείλετε να το απενεργοποιήσετε με τον διακόπτη και να απουσυνδέσετε τον ρευματολήπτη από τον ρευματοδότη.
- Δεν πρέπει να καλύπτετε τις σπές εξαερισμού στο σώμα του ηλεκτρικού εργαλείου, ούτως ώστε να εξασφαλίσετε τη σωστή ψύξη.
- Προτού το ηλεκτρικό εργαλείο συνδεθεί στο δίκτυο παροχής ηλεκτρικού ρεύματος, βεβαιωθείτε ότι η τάση τροφοδοσίας του δικτύου αντιστοιχεί στην ονομαστική τάση που αναγράφεται στην πινακίδα στοιχείων του ηλεκτρικού εργαλείου.
- Προτού ενεργοποιήσετε το ηλεκτρικό εργαλείο, ελέγξτε το καλώδιο τροφοδοσίας και εάν έχει βλάβες, παραδώστε το εργαλείο στο συνεργείο επισκευής ώστε να αντικατασταθεί.
- Κρατάτε το καλώδιο τροφοδοσίας του ηλεκτρικού εργαλείου από την ασφαλή πλευρά, ούτως ώστε να αποτρέψετε τυχόν βλάβη του καλωδίου τροφοδοσίας από το ενεργοποιημένο ηλεκτρικό εργαλείο.

ΠΡΟΣΟΧΗ! Το ηλεκτρικό εργαλείο έχει σχεδιαστεί για λειτουργία σε κλειστούς χώρους.

Παρά την ασφαλή κατασκευή, τα ληφθέντα μέτρα ασφαλείας και τη χρήση μέσων προστασίας, πάντοτε υπάρχει ένας εναπομένον κίνδυνος τραυματισμού κατά τη λειτουργία του εργαλείου.

ΕΠΕΞΗΓΗΣΗ ΤΩΝ ΕΙΚΟΝΟΓΡΑΜΜΑΤΩΝ

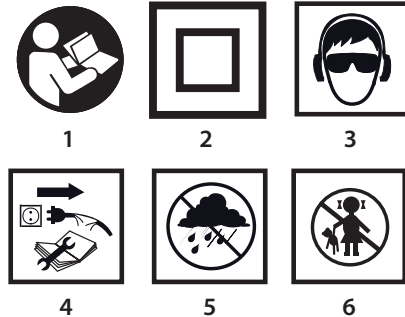

1. Διαβάστε τις οδηγίες χρήσης, ακολουθείτε τις συστάσεις και τηρείτε τους κανόνες ασφαλείας που παρατίθενται σε αυτές.
2. Ηλεκτρικό εργαλείο κλάσης II.
3. Να χρησιμοποιείτε μέσα ατομικής προστασίας (προστατευτικά γυαλιά, ωτοασπίδες, μάσκα προστασίας από τη σκόνη)
4. Αποσυνδέστε το καλώδιο τροφοδοσίας, προτού προβείτε στις εργασίες επισκευής και ρύθμισης.
5. Προστατέψτε από τη βροχή.
6. Μην αφήνετε τα παιδιά να ακουμπά το ηλεκτρικό εργαλείο.

ΚΑΤΑΣΚΕΥΗ ΚΑΙ ΧΡΗΣΗ

Η σπαθόσεγα είναι ηλεκτρικό εργαλείο χειρός με ασφάλεια κλάσης II. Είναι εξοπλισμένη με τον μονοφασικό κινητήρα με συλλέκτη. Το ηλεκτρικό εργαλείο είναι σχεδιασμένο για ευθεία και καμπυλωτή κοπή καθώς και για την κοπή σχημάτων στο ξύλο και υλικά με βάση το ξύλο, πολυμερή υλικά και μέταλλα (υπό την προϋπόθεση χρήσης της κατάλληλης πριονόλαμας). Τομέας εφαρμογής της σπαθόσεγας: κατασκευαστικές εργασίες και εργασίες ανακαίνισης καθώς και όλες οι εργασίες που εκτελούνται από ερασιτέχνες.

Απαγορεύεται να χρησιμοποιείτε το ηλεκτρικό εργαλείο πέραν του σκοπού κατασκευής του.

ΠΕΡΙΓΡΑΦΗ ΣΤΙΣ ΕΙΚΟΝΕΣ

Η αρίθμηση στην παρακάτω λίστα αφορά τα εξαρτήματα του εργαλείου που παρουσιάζονται στις σελίδες με εικόνες.

1. Πριονόλαμα
2. Υποδοχή πριονόλαμας
3. Κάλυμμα ψήκτρας άνθρακα
4. Κουμπί ασφάλισης του διακόπτη
5. Διακόπτης
6. Βίδες συγκράτησης του πέλματος
7. Πέλμα
8. Διακόπτης κλειδώματος της βασικής χειρολαβής

* Το ηλεκτρικό εργαλείο που αποκτήσατε μπορεί να έχει μικρές διαφορές από αυτό της εικόνας.

ΕΠΕΞΗΓΗΣΗ ΠΡΟΕΙΔΟΠΟΙΗΤΙΚΩΝ ΣΗΜΑΤΩΝ



ΠΡΟΣΟΧΗ



ΠΡΟΣΟΧΗ – ΚΙΝΔΥΝΟΣ!



ΣΥΝΑΡΜΟΛΟΓΗΣΗ/ΡΥΘΜΙΣΗ



ΠΛΗΡΟΦΟΡΙΕΣ

ΕΞΑΡΤΗΜΑΤΑ ΚΑΙ ΕΠΙΠΛΕΟΝ ΑΝΤΑΛΛΑΚΤΙΚΑ

- | | |
|-------------------|---------|
| 1. Πριονόλαμα | - 2 τμχ |
| 2. Εξάγωνο κλειδί | - 1 τμχ |

ΠΡΟΕΤΟΙΜΑΣΙΑ ΓΙΑ ΕΡΓΑΣΙΑ



ΤΟΠΟΘΕΤΗΣΗ ΤΗΣ ΠΡΙΟΝΟΛΑΜΑΣ

Αποσυνδέστε το ηλεκτρικό εργαλείο από το δίκτυο παροχής ρεύματος.



Δεν απαιτούνται βοηθητικά εργαλεία για την τοποθέτηση ή την αντικατάσταση της πριονόλαμας.

- Στρίψτε τον δακτύλιο της υποδοχής της πριονόλαμας (2) και εισάγετε την πριονόλαμα έως το τέλος της διαδρομής (εικ. Α).
- Αφήστε τον δακτύλιο της υποδοχής της πριονόλαμας (2) (ο δακτύλιος θα επανέλθει αυτόματα στην αρχική του θέση).
- Ελέγξτε για την ορθότητα της στερέωσης της πριονόλαμας στην υποδοχή, ελαφρώς έλκοντας την πριονόλαμα.



Σε περίπτωση που ο δακτύλιος δεν επανέλθει στην αρχική του θέση, πρέπει να τον στρίψετε δια χειρός.



ΡΥΘΜΙΣΗ ΤΟΥ ΠΕΛΜΑΤΟΣ

Αποσυνδέστε το ηλεκτρικό εργαλείο από το δίκτυο παροχής ρεύματος.



- Χαλαρώστε τις βίδες συγκράτησης του πέλματος (6).
- Ρυθμίστε τη θέση του πέλματος (7) επιλέγοντας την επιθυμητή απόσταση (εικ. Β).
- Σφίξτε τις βίδες συγκράτησης του πέλματος (6).

ΡΥΘΜΙΣΜΕΝΗ ΒΑΣΙΚΗ ΧΕΙΡΟΛΑΒΗ



Προτού προβείτε στην εργασία, μπορείτε να στερεώσετε τη βασική χειρολαβή της σπαθόσεγας στην πιο βολική για σας θέση ανάλογα με την προγραμματιζόμενη εργασία. Η χειρολαβή δύναται να στερεωθεί στις 5 ελεύθερες θέσεις στρέφοντάς την κατά τις 180° γύρω από τον διαμήκη άξονα (κατά το 90° προς τα αριστερά ή προς τα δεξιά σε σχέση με την αρχική θέση).



• Μετακινήστε τον διακόπτη κλειδώματος της βασικής χειρολαβής προς τα πίσω (8) (εικ. C).

• Στρίψτε τη βασική χειρολαβή στην επιλεγείσα θέση γύρω από τον διαμήκη άξονα του σώματος (εικ. D).

• Η βασική χειρολαβή θα κλειδωθεί αυτόματα στην εν λόγω θέση.

ΛΕΙΤΟΥΡΓΙΑ / ΡΥΘΜΙΣΕΙΣ

ΕΝΕΡΓΟΠΟΙΗΣΗ / ΑΠΕΝΕΡΓΟΠΟΙΗΣΗ



Η τάση του δικτύου παροχής ρεύματος πρέπει να αντιστοιχεί στην τάση που αναγράφεται στην πινακίδα στοιχείων της σπαθόσεγας.



Ενεργοποίηση: πιάστε τον διακόπτη (5).

Απενεργοποίηση: αφήστε τον διακόπτη (5).

Ασφάλιση του διακόπτη (αδιάκοπη λειτουργία)

Ενεργοποίηση:

- Πιέστε τον διακόπτη (5) και κρατήστε τον σ' αυτή τη θέση.
- Πιέστε το κουμπί ασφάλισης του διακόπτη (4) (εικ. Ε).
- Αφήστε τον διακόπτη (5).

Απενεργοποίηση:

- Πιέστε και αφήστε τον διακόπτη (5).



ΡΥΘΜΙΣΗ ΤΗΣ ΤΑΧΥΤΗΤΑΣ ΛΕΙΤΟΥΡΓΙΑΣ

Η ταχύτητα λειτουργίας της στράκτου ρυθμίζεται με τη δύναμη της πίεσης ασκούμενης στον διακόπτη (5).

ΠΡΙΟΝΙΣΜΑ



- Τοποθετήστε το μπροστινό μέρος του πέλματος (7) πάνω στο προς κοπή υλικό (εικ. F)
- Ενεργοποιήστε τη σπαθόσεγα και επιλέξτε την ταχύτητα ανάλογα με το προς επεξεργασία υλικό.
- Μετακινείτε αργά τη σπαθόσεγα πάνω στην εκ των προτέρων προγραμματισμένη γραμμή κοπής (εικ. G).



Πραγματοποιείτε την κοπή ομοιόμορφα και προσέχετε ώστε να μην υπερφορτώνετε τη σπαθόσεγα. Η υπερβολική πίεση στην πριονόλαμα θα καθυστερεί την κίνησή της, και αυτό θα επιφέρει δυσμενή επίδραση στην αποτελεσματικότητα της λειτουργίας του εργαλείου.



Κατά την κοπή, το πέλμα του εργαλείου πρέπει να εφάπτεται στο επεξεργαζόμενο υλικό με όλη την επιφάνειά του.

ΤΕΧΝΙΚΗ ΣΥΝΤΗΡΗΣΗΣ



Προβαίνοντας σε οιοδήποτε ενέργειες που αφορούν στη συναρμολόγηση, τη ρύθμιση, την επισκευή ή τη συντήρηση, πρέπει να αποσυνδέσετε το ρευματολήπτη του καλωδίου τροφοδοσίας από τον ρευματοδότη.

ΦΡΟΝΤΙΔΑ ΚΑΙ ΦΥΛΑΞΗ



- Συνιστάται να καθαρίζετε το ηλεκτρικό εργαλείο μετά από την κάθε χρήση του.
- Απαγορεύεται να χρησιμοποιείτε νερό και λοιπά υγρά για τον καθαρισμό του εργαλείου.
- Απαγορεύεται να χρησιμοποιείτε οποιοδήποτε καθαριστικά ή διαλυτικά για τον καθαρισμό του ηλεκτρικού εργαλείου, διότι αυτό ενδέχεται να προκαλέσει βλάβη στα πλαστικά εξαρτήματά του.
- Σκουπίστε το ηλεκτρικό εργαλείο με ένα στεγνό πανί ή με πεπεσμένο αέρα υπό μικρή πίεση.
- Συστηματικά καθαρίζετε τις οπές εξαερισμού, ώστε να αποτρέψετε την υπερθέρμανση του ηλεκτρικού εργαλείου.
- Σε περίπτωση ύπαρξης δυνατών σπινθηρισμών στον συλλέκτη, αναθέστε σε έναν ειδικό να ελέγξει την κατάσταση των ψηκτρών άνθρακα του κινητήρα.
- Φυλάξτε το ηλεκτρικό εργαλείο σε ένα ξηρό μέρος όπου δεν έχουν πρόσβαση τα παιδιά.

ΑΝΤΙΚΑΤΑΣΤΑΣΗ ΤΩΝ ΨΗΚΤΡΩΝ ΑΝΘΡΑΚΑ



Φθαρμένες (μήκους μικρότερου των 5 χιλιοστών) ψήκτρας άνθρακα, ψήκτρας με καμμένη επιφάνεια ή ραγιώματα πρέπει να αντικατασταθούν άμεσα. Θα πρέπει να αντικαταστήσετε και τις δύο ψήκτρας ταυτόχρονα.



- Μετακινήστε τον διακόπτη κλειδώματος της βασικής χειρολαβής προς τα πίσω (8).
- Τοποθετήστε τη βασική χειρολαβή σε μία από τις ακραίες θέσεις στρέφοντάς την γύρω από τον διαμήκη άξονα του σώματος (σε σχέση με την αρχική θέση) έτσι ώστε να αποκτήσετε πρόσβαση στην ψήκτρα άνθρακα.
- Ξεβιδώστε τα καλύμματα της ψήκτρας άνθρακα (3) (εικ. Η).
- Αφαιρέστε τη φθαρμένη ψήκτρα άνθρακα.
- Εάν χρειαστεί, αφαιρέστε την ανθρακόσκονη με πεπιεσμένο αέρα.
- Τοποθετήστε καινούργια ψήκτρα άνθρακα. Η ψήκτρα πρέπει να μετακινείται ανεμπόδιστα στους προσαρμογείς ψηκτρών (εικ. Ι).
- Στερεώστε το κάλυμμα της ψήκτρας άνθρακα (3).
- Μετακινήστε πάλι τον διακόπτη κλειδώματος της βασικής χειρολαβής προς τα πίσω (8) και στρέψτε τη βασική χειρολαβή κατά τις 180° (σε σχέση με την προηγούμενη θέση).
- Επαναλάβετε τις ανωτέρω ενέργειες με τη δεύτερη ψήκτρα άνθρακα.



Κατόπιν αντικατάστασης των ψηκτρών άνθρακα, ενεργοποιήστε το ηλεκτρικό εργαλείο και αφήστε το να λειτουργήσει άνευ φορτίου για 1 με 2 λεπτά για την προσαρμογή των ψηκτρών στον συλλέκτη του κινητήρα. Η αντικατάσταση των ψηκτρών άνθρακα πρέπει να ανατίθεται μόνο σε έναν εξειδικευμένο ειδικό ο οποίος χρησιμοποιεί μόνο αυθεντικά ανταλλακτικά.



Όλες οι βλάβες πρέπει να επισκευάζονται στο εξουσιοδοτημένο συνεργείο του κατασκευαστή.

ΤΕΧΝΙΚΕΣ ΠΑΡΑΜΕΤΡΟΙ

ΟΝΟΜΑΣΤΙΚΑ ΣΤΟΙΧΕΙΑ

Σπαθόσεγα		Τιμές
Παράμετροι		
Τάση λαμβανόμενου ρεύματος		230 V AC
Συχνότητα λαμβανόμενου ρεύματος		50 Hz
Ονομαστική ισχύς		900 W
Αριθμός κύκλων της πριονόλαμας (άνευ φορτίου)		0-2600 min ⁻¹
Μέγιστο πάχος υπό επεξεργασία υλικού	Ξύλο	115 mm
	Μέταλλο	8 mm
Διαδρομή της πριονόλαμας		20 mm
Κλάση προστασίας		II
Βάρος		2,74 kg
Έτος κατασκευής		2021

ΘΟΡΥΒΟΣ ΚΑΙ ΚΡΑΔΑΣΜΟΙ

Πληροφορίες για επίπεδο θορύβου και κραδασμούς



Το επίπεδο θορύβου, δηλαδή η στάθμη ακουστικής πίεσης $L_{p,A}$, καθώς και η στάθμη ακουστικής ισχύος $L_{w,A}$ και η τιμή αβησιαιότητας στη μέτρηση K που παρατίθενται στις παρούσες οδηγίες χρήσης έχουν μετρηθεί σύμφωνα με το πρότυπο EN 60745.

Το επίπεδο κραδασμών (η τιμή επίταχυνσης της παλμικής κίνησης) a_h και η τιμή αβησιαιότητας στη μέτρηση K έχουν μετρηθεί σύμφωνα με το πρότυπο EN 60745-2-11 και παρατίθενται παρακάτω.

Το επίπεδο κραδασμών που παρατίθεται στις παρούσες οδηγίες χρήσης έχει μετρηθεί με τη μέθοδο που καθορίζεται από το πρότυπο EN 60745 και μπορεί να χρησιμοποιηθεί για τη σύγκριση διαφόρων μοντέλων του ηλεκτρικού εργαλείου της ίδιας κλάσης μεταξύ τους. Οι παράμετροι της τιμής κραδασμών μπορούν επίσης να χρησιμοποιηθούν για την προκαταρκτική εκτίμηση της έκθεσης στους κραδασμούς.

Η δηλωμένη τιμή κραδασμών είναι αντιπροσωπευτική για βασικές εργασίες με το ηλεκτρικό εργαλείο. Η τιμή κραδασμών μπορεί να αλλάξει, εάν το εργαλείο θα χρησιμοποιείται για άλλους σκοπούς ή με άλλα εξαρτήματα εργασίας, καθώς επίσης σε περίπτωση μη επαρκούς τεχνικής φροντίδας του ηλεκτρικού εργαλείου. Οι ανωτέρω αιτίες ενδέχεται να προκαλέσουν αύξηση της διάρκειας της έκθεσης στους κραδασμούς κατά το χρονικό διάστημα της

λειτουργίας του εργαλείου.

Για την ακριβή εκτίμηση της έκθεσης στους κραδασμούς θα πρέπει να λάβετε υπόψη σας τον χρόνο κατά τον οποίο το εργαλείο είναι απενεργοποιημένο ή κατά τον οποίο είναι ενεργοποιημένο αλλά δεν λειτουργεί.

Στην εν λόγω περίπτωση η συνολική τιμή κραδασμών μπορεί να είναι πολύ χαμηλότερη.

Για την προστασία του χειριστή από τη βλαβερή επίδραση των κραδασμών πρέπει να εφαρμόζετε επιπρόσθετα μέτρα ασφαλείας, ήτοι να εξασφαλίσετε την τεχνική φροντίδα του ηλεκτρικού εργαλείου και των παρελκομένων εργασιών, να διατηρείτε τη θερμοκρασία των χεριών σας σε αποδεκτό επίπεδο, να τηρείτε το πρόγραμμα εργασίας.

Επίπεδο ακουστικής πίεσης: $L_{p,A} = 84,4$ dB(A) $K = 3$ dB(A)

Επίπεδο ακουστικής ισχύος: $L_{w,A} = 95,4$ dB(A) $K = 3$ dB(A)

Επίταχυνση της παλμικής κίνησης (η πίσω χειρολαβή):
 $a_{h,b} = 18,856$ m/s²; $K = 1,5$ m/s²

Επίταχυνση της παλμικής κίνησης (η μπροστινή χειρολαβή):
 $a_{h,wb} = 16,038$ m/s²; $K = 1,5$ m/s²

ΠΡΟΣΤΑΣΙΑ ΠΕΡΙΒΑΛΛΟΝΤΟΣ



Οι ηλεκτρικές συσκευές δεν πρέπει να απορρίπτονται μαζί με τα οικιακά απορρίμματα, αλλά να παραδίδονται στο ειδικό τμήμα ανακύκλωσης. Τις πληροφορίες για το θέμα ανακύκλωσης μπορεί να σας τις παρέχει ο πωλητής του προϊόντος ή οι τοπικές αρχές. Ηλεκτρονικός και ηλεκτρικός εξοπλισμός, το χρονικό περιβάλλον λειτουργίας του οποίου διέξυ, περιέχει επανδύσεις για το περιβάλλον ουδείς. Εξοπλισμός, ο οποίος δεν έχει υποστεί ανακύκλωση, αποτελεί ενδεδειγμένο κίνδυνο για το περιβάλλον και την υγεία του ανθρώπου.

* Διατηρούμε το δικαίωμα εισαγωγής αλλαγών.

Η εταιρεία „Gruha Torrex Spółka z ograniczoną odpowiedzialnością” Spółka komandytowa, η οποία εδρεύει στη Βαρσοβία στη διεύθυνση: Polnanczna str. 2/4 (αποκαλούμενη εφεξής η «Gruha Torrex»), προειδοποιεί ότι όλα τα πνευματικά δικαιώματα δημιουργήθηκαν για το περιεχόμενο των παρούσων οδηγιών (αποκαλούμενες εφεξής οι «Οδηγίες») συμπεριλαμβανομένων των κειμένων, των φωτογραφιών, διαγραμμάτων, εικόνων και σχεδίων, καθώς και της στοιχειώδους, ανήκουστος αποκλειστικά στην εταιρεία Gruha Torrex και προστατευόμενα με το Νόμο περί δικαιώματος δημιουργού και συγγενών δικαιωμάτων από τις 4 Φεβρουαρίου του έτους 1994 (Ενημερωτικό δελτίο των νομοθετημάτων της Δημοκρατίας της Πολωνίας, Αρ. 90 Αρβ. 631 με τις υπαίτιες μεταρρυθμίσεις). Αντιγραφή, αναπαραγωγή, δημοσίευση, αλλαγή των στοιχείων των οδηγιών χωρίς την έγγραφη έγκριση της εταιρείας Gruha Torrex αυστηρά απαγορεύεται και μπορεί να οδηγήσει σε έφεση ποινικών και άλλων αδικειών.



TRADUCCIÓN DEL MANUAL ORIGINAL SIERRA DE SABLE 58G971

ATENCIÓN ANTES DE USAR ESTA HERRAMIENTA ELÉCTRICA ES NECESARIO LEER LAS INSTRUCCIONES Y GUARDARLAS PARA LAS FUTURAS CONSULTAS.

NORMAS DE SEGURIDAD DETALLADAS

- Durante los trabajos en los que el útil podría entrar en contacto con cables ocultos o con su propio cable, debe sujetar la herramienta solo por las superficies aisladas de la empuñadura. Contacto con el cable de alimentación puede provocar que la tensión aparezca a las partes metálicas de la herramienta, lo que podría causar una descarga eléctrica.
- Mantenga las manos a una distancia segura de la zona de corte. No los ponga debajo de la pieza de trabajo. Hay un riesgo de lesión en contacto con la hoja.
- Después de completar los trabajos, la herramienta eléctrica se debe apagar. La hoja se puede retirar de la pieza de trabajo cuando está parada. De esta manera evitamos el rebote y es posible soltar la herramienta de forma segura.

- **Utilice solo hojas de sierra en buen estado, que se encuentran en un perfecto estado de funcionamiento.** Las hojas encorvadas, desafiladas se pueden romper y también pueden tener un impacto en la línea de corte y contribuir al rebote.
- **Polvo de algunos tipos de madera o ciertos tipos de metal pueden ser peligrosos para la salud, así como provocar reacciones alérgicas, enfermedades respiratorias o ser cancerígenos.**
 - Al cortar es imprescindible utilizar máscaras antipolvo para proteger las vías respiratorias contra polvo producido durante la ejecución del corte.
 - Se debe utilizar la extracción de polvo cuando se corta la madera.
 - Asegúrese siempre de que el lugar de trabajo esté bien ventilado.
- **La herramienta eléctrica no se debe usar para cortar las tuberías de agua.** El corte de la tubería provoca daños materiales o puede provocar una descarga eléctrica.
- Para evitar cortar clavos, tornillos y otros objetos duros, antes de empezar el trabajo debe comprobar bien el material trabajado.
- No debe cortar el material cuyas dimensiones (grosor) superen las dimensiones expuestas en la lista de datos nominales.
- Mantenga la herramienta eléctrica con la mano cerrada.
- Antes de pulsar el interruptor asegúrese de que la caladora no toca el material.
- No debe tocar con la mano los elementos en movimiento.
- No debe soltar la herramienta eléctrica si está en movimiento.
- No debe desconectar la herramienta eléctrica antes de cogerla con las manos.
- **No debe tocar la hoja o el material trabajado justo después de terminar de trabajar.** Estos elementos pueden estar muy calientes y provocar quemaduras.
- Si nota un comportamiento anormal de la herramienta, oye ruidos extraños, debe desconectarla inmediatamente y quitar el enchufe de la toma de corriente.
- Para asegurar que la herramienta se enfría bien, los orificios en la carcasa de la herramienta eléctrica deben estar destapados.
- Antes de conectar la herramienta eléctrica a la alimentación, siempre debe asegurarse de que la tensión de alimentación esté acorde con las indicaciones en la placa de características técnicas de la herramienta.
- Antes de conectar la herramienta eléctrica, debe comprobar el cable de alimentación periódicamente y en caso de daños debe encargar su reparación en un punto técnico autorizado.
- El cable de corriente de la herramienta eléctrica siempre debe estar en el lado seguro, no expuesto a daños accidentales provocados por la herramienta eléctrica en uso.

ATENCIÓN La herramienta sirve para trabajos en los interiores.

Aunque la estructura es segura de por sí, y aunque utilice medidas de seguridad y de protección adicionales, siempre existe un riesgo residual de sufrir lesiones corporales durante el trabajo.

DESCRIPCIÓN DE ICONOS Y GRÁFICOS UTILIZADOS



1



2



3



4



5



6

1. Lea el manual de uso, siga las advertencias y las reglas de seguridad incluidas.
2. Herramienta de aislamiento clase II.
3. Use el equipo de protección personal (gafas de seguridad, protección auditiva, mascarilla antipolvo)
4. Desconecte el cable de alimentación antes de realizar tareas de mantenimiento o reparación.
5. Proteja la herramienta de la lluvia.
6. No permita que los niños se acerquen a la herramienta.

ESTRUCTURA Y APLICACIÓN

La sierra de sable es una herramienta eléctrica manual de aislamiento de clase II. La propulsión es de motor monofásico conmutador. La herramienta está destinada a realizar cortes sencillos, cortes de líneas curvas, cortes en madera, materiales similares, en plástico y metales (utilizando una hoja adecuada). La herramienta tiene aplicación en trabajos de remodelación y cualquier tipo de trabajos de aficionado (bricolaje).



Se prohíbe el uso de esta herramienta eléctrica distinto a los aquí indicados.

DESCRIPCIÓN DE LAS PÁGINAS GRÁFICAS

La lista de componentes se refiere a las piezas del dispositivo mostradas en la imagen al inicio de la instrucción.

1. Hoja
2. Sujeción de la hoja
3. Tapa del cepillo de carbón
4. Bloqueo de interruptor
5. Interruptor
6. Tornillos de sujeción de la base
7. Placa base
8. Bloqueo de la empuñadura principal

* Puede haber diferencias entre la imagen y el producto.

DESCRIPCIÓN DE ICONOS UTILIZADOS



ATENCIÓN



ADVERTENCIA



MONTAJE / CONFIGURACIONES



INFORMACIÓN

ÚTILES Y ACCESORIOS

1. Hoja - 2 uds.
2. Llave hexagonal - 1 ud.

PREPARACIÓN PARA TRABAJAR



MONTAJE DE LA HOJA

Desenchufe la herramienta de la corriente.



El montaje y el cambio de la hoja se realiza sin utilizar las herramientas.

- Gire el anillo de sujeción de la hoja (2) y coloque la hoja introduciéndola hasta el fondo en la sujeción (**imagen A**).
- Suelte el anillo de la sujeción de la hoja (2) (el anillo volverá solo a su posición de salida).
- Compruebe que la hoja esté bien colocada en la sujeción tirando ligeramente de ella.



En caso de que el anillo de la sujeción de hoja no vuelva a su posición de salida, debe girarlo manualmente.



AJUSTE DE LA BASE

Desenchufe la herramienta de la corriente.



- Suelte los tornillos de sujeción de la base (6).
- Coloque la base (7) en la posición deseada (imagen B).
- Atornille los tornillos de sujeción de la base (6).

EMPUÑADURA PRINCIPAL AJUSTABLE



Antes de comenzar el trabajo, se puede ajustar la posición de la empuñadura principal de modo que sea más adecuado para trabajar. La empuñadura se puede ajustar en 5 posiciones girándola 180° alrededor del eje longitudinal de su carcasa (90° a la izquierda o a la derecha con respecto a la posición básica).



- Mueva hacia atrás el botón de bloqueo de la empuñadura principal (8) (imagen C).
- Gire la empuñadura principal en una posición seleccionada alrededor del eje longitudinal de la carcasa (imagen D).
- La empuñadura principal se bloquea automáticamente en la posición seleccionada.

TRABAJO / AJUSTES

PUESTA EN MARCHA / DESCONEXIÓN



La tensión de red debe coincidir con las indicaciones en la placa de características técnicas de la sierra.



Puesta en marcha - pulse el interruptor (5).

Desconexión - suelte el interruptor (5).

Bloqueo del interruptor (trabajo continuo)

Puesta en marcha:

- Pulse el interruptor (5) y sujételo en esta posición.
- Pulse el botón de bloqueo del interruptor (4) (imagen E).
- Suelte el interruptor (5).

Desconexión:

- Pulse y suelte el interruptor (5).



AJUSTE DE LAS REVOLUCIONES

El alcance de velocidad se ajusta ejerciendo presión sobre el interruptor (5).



CORTE

- Coloque la parte delantera de la base (7) sobre el material a cortar (imagen F).
- Ponga la sierra en marcha y elija la velocidad de trabajo según el material cortado.
- Mueva la sierra guiando la hoja por la línea de corte definida anteriormente (imagen G).



El corte debe realizarse de forma continua, teniendo cuidado para no sobrecargar la sierra. Demasiada presión sobre la hoja frena la herramienta y provoca menos eficacia de corte.



Durante el trabajo toda la superficie de la base debe tocar la superficie del material trabajado.

USO Y MANTENIMIENTO



Antes de instalar, ajustar, reparar o usar la herramienta es necesario desenchufarla de la toma de corriente.

MANTENIMIENTO Y ALMACENAJE



- Se recomienda limpiar la herramienta después de cada uso.
- Para limpiar nunca utilice agua, ni otros líquidos.
- No utilice detergentes ni disolventes, ya que pueden dañar las piezas de plástico.
- La herramienta debe limpiarse con un trapo seco o con chorro de aire comprimido a baja presión.
- Debe limpiar con regularidad los orificios de ventilación para evitar sobrecalentamiento del motor.
- Si hay demasiadas chispas en el conmutador, debe encargar la revisión del estado técnico de los cepillos de carbón del motor a una persona cualificada.

- La herramienta sin utilizar debe estar almacenada en un lugar seco y fuera del alcance de los niños.



CAMBIO DE CEPILLOS DE CARBÓN

Los cepillos de carbón en el motor que estén desgastados (es decir cuando su longitud sea menor de 5mm), quemados o rotos deben estar reemplazados inmediatamente. Siempre hay que cambiar los dos cepillos a la vez.



- Mueva hacia atrás el botón de bloqueo de la empuñadura principal (8).
- Gire la empuñadura principal en una de las posiciones extremas sobre el eje longitudinal de la carcasa (con respecto a la posición inicial) con el fin de acceder al cepillo de carbón.
- Retire la tapa del cepillo de carbón (3) (imagen H).
- Retire el cepillo desgastado.
- Elimine el polvo de carbón con un chorro de aire comprimido.
- Coloque el cepillo de carbón nuevo. El cepillo de carbón debe introducirse suavemente en el portacepillos (imagen I).
- Coloque las tapas del cepillo de carbón (3).
- Una vez más, mueva hacia atrás el botón de bloqueo de la empuñadura principal (8) y gire la empuñadura principal 180° (en comparación con la posición anterior).
- Repita los pasos anteriores para el otro cepillo de carbón.



Después de cambiar los cepillos de carbón debe poner la sierra en marcha en vacío y esperar 1-2 minutos hasta que los cepillos se ajusten al conmutador del motor. El cambio de cepillos de carbón debe realizarse únicamente por personas cualificadas que utilicen piezas originales.



Cualquier tipo de avería debe subsanarse en un punto de servicio técnico autorizado por el fabricante.

PARAMETROS TÉCNICOS

DATOS NOMINALES

Sierra de sable		Valor
Parámetro técnico		Valor
Voltaje		230 V AC
Frecuencia		50 Hz
Potencia nominal		900 W
Número de ciclos (en vacío)		0-2600 min ⁻¹
Grosor máx. del material cortado	madera	115 mm
	Metal	8 mm
Carrera de la hoja		20 mm
Clase de protección		II
Peso		2,74 kg
Año de fabricación		2021

INFORMACIÓN SOBRE RUIDOS Y VIBRACIONES

Información sobre ruidos y vibraciones



Los niveles de ruido tales como nivel de presión acústica L_{pA} y el nivel de potencia acústica L_{wA} y la incertidumbre de medición K , se dan a continuación en el manual de acuerdo con la norma EN 60745.

Los valores de vibración (aceleración) a_h y la incertidumbre de medición K determinados de acuerdo con la norma EN 60745-2-11, ver más abajo.

El nivel de vibración especificado en este manual se midió de acuerdo con el procedimiento de medición especificado en la norma EN 60745 y se puede utilizar para comparar herramientas. También se puede utilizar para una evaluación preliminar de la exposición a la vibración.

El nivel especificado de la vibración es representativo de las aplicaciones básicas de la herramienta. Si una herramienta eléctrica se utiliza para otras aplicaciones, o con diferentes accesorios, así como, si no se mantiene suficientemente, el nivel de vibración

puede cambiar. Las razones anteriores pueden dar lugar a una mayor exposición a las vibraciones durante todo el periodo de trabajo.

Para estimar con precisión la exposición a las vibraciones, se deben tener en cuenta los periodos en los que el aparato está desconectado, o cuando está encendido pero no se utiliza para trabajar. De esta manera, la exposición total a la vibración puede ser mucho menor.

Introduzca las medidas de seguridad adicionales para proteger al usuario de los efectos de la vibración, por ejemplo: mantenga la herramienta y los útiles, garantice temperatura adecuada de las manos, organice el trabajo de forma adecuada.

Nivel de presión acústica: $L_{p_a} = 84,4 \text{ dB(A)}$ $K = 3 \text{ dB(A)}$

Nivel de potencia acústica: $L_{w_a} = 95,4 \text{ dB(A)}$ $K = 3 \text{ dB(A)}$

Valor de aceleración de las vibraciones (empuñadura trasera):
 $a_{h,b} = 18,856 \text{ m/s}^2$; $K = 1,5 \text{ m/s}^2$

Valor de aceleración de las vibraciones (empuñadura delantera):
 $a_{h,wb} = 16,038 \text{ m/s}^2$; $K = 1,5 \text{ m/s}^2$

PROTECCIÓN MEDIOAMBIENTAL



Los dispositivos eléctricos no se deben echar a la basura junto con los residuos tradicionales, sino ser llevados para su reutilización a las plantas de reciclaje específicas. Podrá recibir información necesaria del vendedor del producto o de la administración local. El equipo eléctrico y electrónico desgastado contiene sustancias no neutras para el medio ambiente. Los equipos que no se sometan al reciclaje suponen un posible riesgo para el medioambiente y para las personas.

* Se reserva el derecho de introducir cambios.

Grupa Topex Spółka z ograniczoną odpowiedzialnością "Spółka komandytowa con sede en Varsovia, ul. Pogorzyczna 2/4 (a continuación: "Grupa Topex") informa que todos los derechos de autor para el contenido de las presentes instrucciones (a continuación: "Instrucciones"), entre otros, para su texto, fotografías incluidas, esquemas, imágenes, así como su estructura son propiedad exclusiva de Grupa Topex y está sujeto a la protección legal de acuerdo con la ley del 4 de febrero de 1994 sobre el derecho de autor y leyes similares (B.O. 2006 N°90 Posición 631 con enmiendas posteriores). Se prohíbe copiar, tratar, publicar o modificar con fines comerciales de la totalidad o de partes de las instrucciones sin el permiso expreso de Grupa Topex por escrito. El no cumplimiento de esta prohibición puede acarrear la responsabilidad civil y penal.



TRADUZIONE DELLE ISTRUZIONI ORIGINALI SEGA UNIVERSALE 58G971

ATTENZIONE: PRIMA DI UTILIZZARE L'ELETTROUTENSILE LEGGERE ATTENTAMENTE IL PRESENTE MANUALE, CHE VA CONSERVATO CON CURA PER UTILIZZI FUTURI.

NORME PARTICOLARI DI SICUREZZA

- Durante l'esecuzione di lavori in cui l'utensile di lavoro potrebbe venire a contatto con cavi elettrici nascosti o con il proprio cavo di alimentazione, l'elettrotrouensile deve essere tenuto solo tramite le superfici isolate dell'impugnatura. Il contatto con il cavo di alimentazione può causare il trasferimento della tensione alle parti metalliche dell'elettrotrouensile, ciò potrebbe provocare scosse elettriche.
- Le mani devono essere tenute a distanza di sicurezza dall'area di taglio. Non posizionare le mani sotto l'oggetto lavorato. Il contatto con la lama può provocare lesioni personali.
- Dopo il completamento del lavoro, spegnere l'elettrotrouensile. La lama può essere rimossa dal pezzo lavorato solo quando questa è ferma. In questo modo si evita il contraccolpo ed è possibile riporre l'elettrotrouensile in modo sicuro.
- Utilizzare solo lame non danneggiate, in perfette condizioni tecniche. Lame piegate o non affilate possono rompersi, inoltre possono influire negativamente sulla conduzione del taglio, nonché contribuire alla presenza di contraccolpi.

- **Le polveri di alcune specie di legno, o determinati tipi di metalli, possono costituire una minaccia per la salute ed indurre reazioni allergiche, disturbi respiratori o portare all'insorgere di tumori.**

- Durante il taglio utilizzare maschere antipolvere per proteggere le vie respiratorie dalla polvere prodotta durante il taglio.
- Durante il taglio di materiali legnosi utilizzare il sistema di aspirazione della polvere.
- Provvedere ad una buona ventilazione del luogo di lavoro.

- **L'elettrotrouensile non può essere utilizzato per il taglio di condotte idriche.** Il taglio di condotte può provocare danni materiali o causare scosse elettriche.

- Per evitare di tagliare chiodi, viti e altri oggetti duri, prima di iniziare il taglio bisogna controllare accuratamente il materiale lavorato.

- È vietato tagliare materiali, le cui dimensioni (spessore) superino le dimensioni indicate nelle caratteristiche tecniche.

- L'elettrotrouensile deve essere tenuto con la mano chiusa.

- Prima di premere l'interruttore, assicurarsi che l'elettrotrouensile non tocchi il materiale.

- È vietato toccare con le mani le parti in movimento.

- Non riporre l'elettrotrouensile se questo è ancora in movimento.

- Non accendere l'elettrotrouensile prima di afferrarlo con la mano.

- **È vietato toccare la lama o il materiale lavorato subito dopo la conclusione dell'operazione di taglio.** Questi elementi possono essere fortemente surriscaldati e provocare ustioni.

- Nel caso in cui si rilevi un comportamento anomalo dell'elettrotrouensile o l'emissione di rumori anomali, spegnere e scollegare immediatamente il dispositivo dalla presa di alimentazione.

- Per garantire un corretto raffreddamento, le aperture di ventilazione nel corpo dell'elettrotrouensile devono essere libere.

- Prima di collegare l'elettrotrouensile alla presa di alimentazione, assicurarsi sempre che la tensione di rete corrisponda alla tensione indicata sulla targhetta nominale dell'elettrotrouensile.

- Prima di collegare l'elettrotrouensile, controllare ogni volta il cavo di alimentazione, in caso di danni effettuare la sostituzione presso un'officina autorizzata.

- Il cavo di alimentazione dell'elettrotrouensile deve essere sempre mantenuto di lato, per evitare danni accidentali dovuti all'elettrotrouensile in funzione.

ATTENZIONE! L'elettrotrouensile non deve essere utilizzato per lavori all'esterno.

Nonostante la progettazione sicura dell'elettrotrouensile, l'utilizzo di sistemi di protezione e di misure di protezione supplementari, sussiste sempre il rischio residuo di lesioni durante il lavoro.

LEGENDA DEI PITTOGRAMMI UTILIZZATI



1



2



3



4



5



6

1. Leggere il manuale d'istruzioni, osservare le avvertenze e le istruzioni di sicurezza ivi contenute.

- Dispositivo di seconda classe di isolamento.
- Utilizzare dispositivi di protezione individuale (occhiali di sicurezza, dispositivi di protezione dell'udito, maschera antipolvere).
- Scollegare il cavo di alimentazione prima di eseguire operazioni di manutenzione o riparazioni.
- Proteggere contro la pioggia.
- Tenere lontano dalla portata dei bambini.

CARATTERISTICHE E APPLICAZIONI

La sega universale è un elettrotensile manuale con il classe di isolamento. È azionato da un motore a spazzole monofase. L'elettrotensile è destinato a eseguire tagli dritti e tagli curvi nel legno, in materiali simili, nella plastica e nel metallo (a condizione di utilizzare una lama adatta). I suoi settori di utilizzo sono i lavori edili e tutti i lavori nell'ambito dell'attività amatoriale (hobbistica).



È vietato utilizzare l'elettrotensile in modo non conforme alla sua destinazione d'uso.

DESCRIZIONE DELLE PAGINE CON DISEGNI

La numerazione che segue si riferisce agli elementi dell'elettrotensile presentati nelle pagine con disegni del presente manuale.

- Lama
- Attacco della lama
- Coperchio delle spazzole in grafite
- Pulsante di blocco dell'interruttore
- Interruttore
- Vite di fissaggio del piedino
- Piedino
- Blocco dell'impugnatura principale

* Possono presentarsi differenze tra il disegno e il prodotto.

DESCRIZIONE DEI SIMBOLI GRAFICI UTILIZZATI



NOTA



AVVERTENZA



MONTAGGIO/REGOLAZIONE



INFORMAZIONE

EQUIPAGGIAMENTO E ACCESSORI

- Lama - 2 pz.
- Chiave a brugola - 1 pz.

PREPARAZIONE AL FUNZIONAMENTO



FISSAGGIO DELLA LAMA

Scollegare l'elettrotensile dall'alimentazione.



Il montaggio e la sostituzione della lama avviene senza utensili.

- Ruotare la ghiera dell'attacco della lama (2) ed inserire la lama nell'attacco fino in fondo (fig. A).
- Rilasciare la ghiera dell'attacco della lama (2) (la ghiera torna da sola nella posizione iniziale).
- Controllare che la lama sia correttamente inserita nell'attacco, tirandola leggermente.



Nel caso in cui la ghiera dell'attacco della lama non torni alla posizione iniziale, ruotarla manualmente.



REGOLAZIONE DEL PIEDINO



Scollegare l'elettrotensile dall'alimentazione.

- Allentare la vite di fissaggio del piedino (6).
- Regolare il piedino (7) alla distanza desiderata (fig. B).
- Serrare la vite di fissaggio del piedino (6).



IMPUGNATURA PRINCIPALE REGOLABILE

Prima di iniziare il lavoro è possibile scegliere la posizione dell'impugnatura principale in modo da lavorare più comodamente. L'impugnatura può essere regolata in 5 posizioni, ruotandola di 180° intorno all'asse longitudinale del rivestimento (90° a sinistra o a destra rispetto alla posizione base).



- Spostare all'indietro il pulsante di blocco dell'impugnatura principale (8) (fig. C).
- Ruotare l'impugnatura principale nella posizione scelta, attorno all'asse longitudinale del rivestimento (fig. D).
- L'impugnatura principale si blocca automaticamente nella posizione desiderata.

FUNZIONAMENTO / REGOLAZIONI

ACCENSIONE / SPEGNIMENTO



La tensione di rete deve corrispondere al valore di tensione indicato sulla targhetta nominale dell'elettrotensile.



Accensione - premere il pulsante dell'interruttore (5).

Spegnimento - rilasciare il pulsante dell'interruttore (5).

Blocco dell'interruttore (funzionamento continuo)

Accensione:

- Premere e mantenere premuto il pulsante dell'interruttore (5).
- Premere il pulsante di blocco dell'interruttore (4) (fig. E).
- Rilasciare il pulsante dell'interruttore (5).

Spegnimento:

- Premere e rilasciare il pulsante dell'interruttore (5).

REGOLAZIONE DELLA VELOCITÀ DI LAVORO



La gamma di velocità di funzionamento viene regolata tramite il grado di pressione esercitata sul pulsante dell'interruttore (5).

TAGLIO



- Poggiare la parte anteriore del piedino (7) sul materiale da tagliare (fig. F).
- Azionare la sega universale e adattare la velocità di lavoro alle caratteristiche del materiale tagliato.
- Far scorrere lentamente la sega, conducendo la lama lungo la linea di taglio precedentemente segnata (fig. G).



Il taglio deve essere eseguito in modo uniforme, facendo attenzione a non sovraccaricare la sega universale. Una pressione eccessiva esercitata sulla lama tenderà a frenarne il movimento, influenzando negativamente l'efficienza di taglio.



Durante il lavoro tutta la superficie del piedino deve aderire al materiale in lavorazione.

SERVIZIO E MANUTENZIONE



Prima di intraprendere qualsiasi attività legata all'installazione, la regolazione, la riparazione o la manutenzione, estrarre la spina del cavo di alimentazione dalla presa di rete.

MANUTENZIONE E CONSERVAZIONE



- Si consiglia di pulire l'elettrotensile immediatamente dopo ogni utilizzo.
- Per la pulizia non deve essere utilizzata acqua o altri liquidi.
- Non utilizzare solventi o detersivi, in quanto potrebbero danneggiare gli elementi in plastica.

- L'elettrotensile deve essere pulito con un panno asciutto o mediante aria compressa a bassa pressione.
- Pulire regolarmente le aperture di ventilazione, per evitare il surriscaldamento del motore dell'elettrotensile.
- In caso di eccessive scintille sul commutatore, far controllare le condizioni delle spazzole in grafite del motore da una persona qualificata.
- L'elettrotensile deve essere conservato in un luogo asciutto, fuori dalla portata dei bambini.

SOSTITUZIONE DELLE SPAZZOLE IN GRAFITE



Le spazzole in grafite del motore consumate (di lunghezza inferiore a 5 mm), bruciate o incrinare devono essere immediatamente sostituite. Entrambe le spazzole devono essere sostituite contemporaneamente.



- Spostare all'indietro il pulsante di blocco dell'impugnatura principale (8).
- Ruotare l'impugnatura principale in una delle sue posizioni estreme, intorno all'asse longitudinale del rivestimento (rispetto alla posizione base), in modo da accedere alle spazzole in grafite.
- Svitare il coperchio delle spazzole in grafite (3) (fig. H).
- Rimuovere la spazzola in grafite usurata.
- Rimuovere l'eventuale polvere di grafite, tramite un soffio di aria compressa.
- Inserire la nuova spazzola in grafite. La spazzola in grafite deve scorrere liberamente nel fermaspazzole (fig. I).
- Installare il coperchio delle spazzole in grafite (3).
- Spostare nuovamente indietro il pulsante di blocco dell'impugnatura principale (8) e ruotare l'impugnatura principale di 180° (rispetto alla posizione precedente).
- Ripetere i passaggi precedenti per le altre spazzole.



Dopo la sostituzione delle spazzole in grafite, avviare l'elettrotensile a vuoto ed attendere 1-2 minuti, per consentire alle spazzole di adattarsi al commutatore del motore. La sostituzione delle spazzole in grafite deve essere eseguita esclusivamente da personale qualificato, utilizzando ricambi originali.



Ogni tipo di difetto deve essere eliminato da un punto autorizzato di assistenza tecnica del produttore.

CARATTERISTICHE TECNICHE

DATI NOMINALI

Sega universale		
Parametro		Valore
Tensione di alimentazione		230 V AC
Frequenza di alimentazione		50 Hz
Potenza nominale		900 W
Numero di corse della lama (a vuoto)		0-2600 min ⁻¹
Spessore max del materiale tagliato	Legno	115 mm
	Metallo	8 mm
Corsa della lama		20 mm
Classe di isolamento		II
Peso		2,74 kg
Anno di produzione		2021

DATI RIGUARDANTI RUMORE E VIBRAZIONI

Informazioni su rumore e vibrazioni



I livelli di rumore emesso, come il livello di pressione acustica emesso L_{pA} ed il livello di potenza acustica L_{WA} e l'incertezza di misura K , sono indicati di seguito nelle istruzioni, conformemente alla norma EN 60745.

Il valore delle vibrazioni (il valore dell'accelerazione ponderata) a_{hV}

l'incertezza di misura K sono riportati di seguito, conformemente alla norma EN 60745-2-11.

Il livello di vibrazione riportato nel presente manuale è stato misurato conformemente alla procedura di misurazione definita nella norma EN 60745, e può essere utilizzato per confrontare gli elettrotensili. Inoltre può essere utilizzato per la valutazione preliminare dell'esposizione alle vibrazioni.

Il livello di vibrazioni indicato è indicativo per i restanti utilizzi dell'elettrotensile. Se l'elettrotensile viene utilizzato per altri impieghi o con altri utensili di lavoro, e se inoltre non viene sottoposto a sufficiente manutenzione, il livello di vibrazioni può essere diverso. Le cause sopra esposte possono aumentare l'esposizione alle vibrazioni durante l'intero periodo di utilizzo.

Per stimare con precisione l'esposizione alle vibrazioni, tenere in considerazione i periodi in cui l'elettrotensile è spento o in cui questo è acceso ma non viene utilizzato. In questo modo l'esposizione complessiva alle vibrazioni potrebbe essere nettamente inferiore. Introdurre ulteriori misure di sicurezza per proteggere l'utente contro gli effetti delle vibrazioni, come ad es.: manutenzione dell'elettrotensile e degli utensili di lavoro, protezione della temperatura adeguata delle mani, adeguata organizzazione del lavoro.

Livello di pressione acustica: $L_{pA} = 84,4$ dB(A) $K = 3$ dB(A)

Livello di potenza acustica: $L_{WA} = 95,4$ dB(A) $K = 3$ dB(A)

Accelerazione ponderata in frequenza delle vibrazioni (impugnatura posteriore): $a_{hB} = 18,856$ m/s²; $K = 1,5$ m/s²

Accelerazione ponderata in frequenza delle vibrazioni (impugnatura anteriore): $a_{hWB} = 16,038$ m/s²; $K = 1,5$ m/s²

PROTEZIONE DELL'AMBIENTE



Le apparecchiature elettriche ed elettroniche non devono essere smaltite con i rifiuti domestici, ma consegnate a centri autorizzati per il loro smaltimento. Informazioni circa lo smaltimento sono fornite dal venditore dell'apparecchiatura o dalle autorità locali. Le apparecchiature elettriche ed elettroniche usate contengono sostanze nocive per l'ambiente. Le apparecchiature non riciclate costituiscono un rischio potenziale per l'ambiente e per la salute umana.

* Ci si riserva il diritto di effettuare modifiche.

La Grupa Topex Spółka z ograniczoną odpowiedzialnością Spółka komandytowa con sede a Varsavia, ul. Pogoniczna 2/4 (detta di seguito: Grupa Topex*) informa che tutti i diritti d'autore sul contenuto del presente manuale (detto di seguito: "Manuale"), che riguardano, tra l'altro, il testo, le fotografie, gli schemi e i disegni contenuti e anche la sua composizione, appartengono esclusivamente alla Grupa Topex sono protetti giuridicamente secondo la legge del 4 febbraio 1994, sul diritto d'autore e diritti connessi (Gaz. URF, polacca del 2006 n. 90 posizione 631 con successive modifiche). La copia, l'elaborazione, la pubblicazione, la modifica a scopo commerciale, sia dell'intero Manuale che di singoli suoi elementi, senza il consenso scritto della Grupa Topex, sono severamente vietate e comportano responsabilità civile e penale.



VERTALING VAN DE ORIGINELE HANDLEIDING VAN DE SABELZAAG 58G971

LET OP: ALVORENS MET GEBRUIK VAN HET ELEKTROGEREEDSCHAP TE BEGINNEN, LEES AANDACHTIG DEZE GEBRUIKSAANWIJZING EN BEWAAR HET VOOR LATERE RAADPLEGING.

GEDETAILLEERDE VEILIGHEIDSVOORSCHRIFTEN

- Indien bestaat er de kans dat het gereedschap verschuilde elektrische leidingen of eigen spanningskabel kan aanraken, grijp het alleen op het geïsoleerde deel van de behuizing. Het contact van het gereedschap met de kabel onder spanning kan elektrocutie van de operateur als gevolg hebben.
- Houd uw handen op veilige afstand van het snijbereik. Schuif uw handen niet onder het bewerkte voorwerp. Contact met het mesblad kan letsel als gevolg hebben.

- **Na beëindiging van de werkzaamheden zet het toestel uit.** Trek het mesblad uit het bewerkte materiaal pas als deze tot stilstand is gekomen. Op die manier wordt het risico van terugslag voorkomen en het gereedschap kan veilig worden neergelegd.
- **Gebruik alleen onbeschadigde mesbladen in een goede technische staat.** Uitgebogen, niet scherpe mesbladen kunnen breken en de slijlijn veranderen alsook terugslag veroorzaken.
- **Stoffen van sommige hout- of metaalsoorten kunnen gevaar voor de gezondheid vormen alsook allergische reactie, ademhalingsaandoeningen of kanker veroorzaken.**
 - Tijdens het snijden gebruik stofmaskers om de ademhalingswegen tegen snijstof te beschermen.
 - Gebruik stofafzuig tijdens het snijden van hout.
 - Zorg voor goede ventilatie van het werkplek.
- **Gebruik het elektrogereedschap niet voor het snijden van rioolbuizen.** Het snijden van rioolbuizen veroorzaakt materiele schade of kan elektrocutie met zich meebrengen.
- Alvorens met het werk te beginnen, controleer nauwkeurig het te bewerken materiaal om geen spijkers, bouten of andere harde voorwerpen aan te raken.
- Snij geen materialen waarvan de afmetingen (dikte) groter zijn dan de afmetingen aangegeven in de technische gegevens.
- Grijp het elektrogereedschap met gesloten hand.
- Alvorens de hoofdschakelaar in te drukken, verzeker u zich dat het elektrogereedschap niet aan het materiaal aanraakt.
- Grijp met uw hand geen elementen die bewegen.
- Leg het elektrogereedschap niet neer, indien deze steeds beweegt.
- Het is verboden om het elektrogereedschap aan te zetten, alvorens deze met de hand te grijpen.
- **Het is verboden om het mesblad of het te bewerken materiaal direct na het beëindigen van het werk aan te raken.** Deze elementen kunnen heet zijn en brandwonden veroorzaken.
- Indien het elektrogereedschap ongewoon gedraagt of rare geluiden uitbrengt, zet het onmiddellijk uit en trek de stekker uit het stopcontact.
- Om de juiste koeling te verzekeren, dienen de ventilatieopeningen in de behuizing van het elektrogereedschap niet bedekt te zijn.
- Alvorens het elektrogereedschap op het stopcontact aan te sluiten, verzeker u zich of de netwerkspanning met de spanning op het typeplaatje van het elektrogereedschap overeenkomt.
- Alvorens het elektrogereedschap aan te sluiten, controleer telkens het spanningskabel, bij constatering van beschadigingen laat het door een bevoegde servicedienst vervangen.
- De spanningskabel dient altijd aan de veilige zijde zich bevinden zodat deze niet aan de toevallige beschadiging door het elektrogereedschap raakt.



LET OP! Toestel bestemd alleen voor binnengebruik!

Ondanks toepassing van veilige constructie, gebruik van veiligheidsmiddelen en aanvullende beschermende middelen altijd bestaat er een klein risico van lichaamsletsel tijdens de werkzaamheden.

UITLEG OVER DE GEBRUIKTE PICTOGRAMMEN

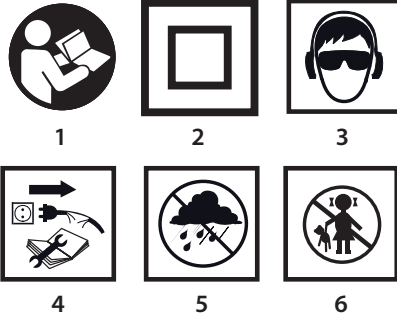

1. Lees de gebruiksaanwijzing, volg de opgenomen waarschuwingen en veiligheidsvoorschriften op.
2. Tweede isolatieklasse.
3. Gebruik persoonlijke beschermingsmiddelen (oog- en gehoorbescherming, stofmasker).
4. Alvorens met de bedienings- en reparatie werkzaamheden te beginnen, trek de stekker uit het stopcontact.
5. Tegen regen beschermen.
6. Laat kinderen niet in de buurt van het toestel komen.

OPBOUW EN TOEPASSING

Sabelzaag is de draagbare elektrische gereedschap met dubbel geïsoleerde behuizing aangedreven door eenfasige collectormotor. Zulk soort elektrogereedschap wordt breed gebruikt voor afscheiden rechthoekig snijden, scheefsnijden en uitsparingen hout en houtachtige materialen, kunststof en metalen (onder voorwaarde van gebruik van het juiste mesblad).

De toepassingsgebieden zijn renovatie- en bouwwerkzaamheden en allerlei amateurmatige werkzaamheden (knutselwerk).

Gebruik het gereedschap alleen in overeenstemming met het beoogde doel!

BESCHRIJVING VAN DE GRAFISCHE PAGINA'S

De onderstaande nummering heeft betrekking op de elementen van het toestel weergegeven op de grafische pagina's van deze gebruiksaanwijzing.

1. Mesblad
2. Mesbladkop
3. Deksel van de koolborstel
4. Blokkadeknop van de hoofdschakelaar
5. Hoofdschakelaar
6. Bevestigingsschroef van de voet
7. Voet
8. Blokkade van het handvat

* Er kunnen verschillen tussen de afbeelding en het product optreden.

OMSCHRIJVING VAN DE GEBRUIKTE GRAFISCHE TEKENS



LET OP!



WAARSCHUWING



MONTAGE/INSTELLINGEN



INFORMATIE

UITRUSTING EN ACCESSOIRES

1. Mesblad - 2 st.
2. Zeskant sleutel - 1 st.

WERKVOORBEREIDING



BEVESTIGING VAN HET MESBLAD

Trek de stekker uit het stopcontact.



Montage en uitwisseling van het mesblad gebeuren zonder gebruik van gereedschap.

- Draai de ring van de mesbladkop (2) om en schuif het mesblad zo ver mogelijk in de kop (afb. A).
- Maak de ring van de mesbladkop (2) vrij (de ring gaat terug naar de uitgangspositie).
- Controleer of het mesblad op een juiste manier bevestigd is door licht aan het mesblad te trekken.



Indien de ring van de mesbladkop niet naar de uitgangspositie teruggaat, draai deze handmatig om.



INSTELLEN VAN DE VOET

Trek de stekker uit het stopcontact.



- Maak de bevestigingsschroeven van de voet (6) los.
- Plaats de voet (7) op de gewenste afstand (afb. B).
- Draai de bevestigingsschroeven van de voet (6) vast.

VERSTELBAAR HANDVAT



Alvorens met het werk te beginnen, kan het meest comfortabele positie van het handvat worden ingesteld. Het handvat kan in 5 standen zich bevinden door deze om 180° rond de as van de behuizing te draaien (90° naar links of rechts ten opzichte van de basispositie).



- Schuif de blokkadeknop van het handvat naar achteren (8) (afb. C).
- Draai het handvat naar de gekozen positie rond de as van de behuizing (afb. D).
- Het handvat gaat automatisch in de gekozen stand blokkeren.

WERK / INSTELLINGEN

AAN- / UITZETTEN



De spanning van het netwerk moet met de spanning aangegeven op het typeplaatje van de zaagmachine overeenkomen.



Aanzetten – druk de hoofdschakelaar in (5).

Uitzetten – maak de hoofdschakelaar los (5).

Blokkadeknop van de hoofdschakelaar (continue werking)

Aanzetten:

- Druk op de hoofdschakelaar (5) en houd ingedrukt.
- Druk de blokkadeknop van de hoofdschakelaar in (4) (afb. E).
- Maak de hoofdschakelaar los (5).

Uitzetten:

- Druk en maak de hoofdschakelaar vrij (5).



INSTELLEN VAN DE WERKSNELHEID

Het bereik van de werksnelheid wordt door de drukkracht op de hoofdschakelaar ingesteld (5).

SNIJDEN



- Plaats het voorste deel van de voet (7) vlak op het te snijden materiaal (afb. F)
- Zet de zaag aan en pas de werksnelheid aan het te snijden materiaal aan.
- Schuif langzaam het mesblad op de eerder aangegeven snijlijn (afb. G).



Voer het snijden gelijkmatig uit en let op zodat de zaag niet overbelast raakt. Te grote druk op het mesblad kan remmend werken wat op een ongewenste manier het snijden kan beïnvloeden.



Tijdens het snijden dient de gehele oppervlakte van de voet op het te bewerken materiaal rusten.

BEDIENING EN ONDERHOUD



Alvorens met enige installatie-, regel-, bedienings- of herstelwerkzaamheden te beginnen, dient de aansluiting met de netspanning te worden onderbroken.

ONDERHOUD EN OPSLAG



- Het is aangeraden om het toestel direct na elk gebruik te reinigen.
- Gebruik geen water of andere vloeistoffen voor reiniging.
- Gebruik geen reinigingsmiddelen noch oplosmiddelen zodat de kunststof onderdelen niet beschadigd raken.
- Het toestel dient met een zacht materiaal of met zacht drukluicht gereinigd te worden.
- Reinig regelmatig de ventilatieopeningen in de behuizing van de motor, zodat het toestel niet oververhit raakt.
- Bij te grote vonkproductie op de commutator dient de controle van de staat van de koolborstels door een vakbekwame medewerker uitgevoerd te worden.
- Bewaar het toestel altijd op een droge plek en buiten bereik van kinderen.

UITWISSELING VAN KOOLBORSTELS



Versleten (korter dan 5 mm), afgebrande of gebarsten koolborstels van de motor dienen onmiddellijk uitgewisseld te worden. Altijd dienen er beide borstels tegelijk uitgewisseld te worden.



- Schuif de blokkadeknop van het handvat naar achteren (8).
- Draai het handvat naar de uiterste stand rond de langas van de behuizing (ten opzichte van de basispositie) zodat de toegang tot de koolborstel ontstaat.
- Draai de deksels van de koolborstels (3) (afb. H) los.
- Neem de versleten koolborstels weg.
- Verwijder het eventuele stof met gebruik van zacht drukluicht.
- Plaats de nieuwe koolborstels, de borstels dienen onbelemmerd in de borstelhouders zitten (afb. I).
- Monteer de deksels van de koolborstels (3).
- Opnieuw schuif de blokkadeknop van het handvat naar achteren (8) en draai het handvat met 180° (ten opzichte van de vorige stand) om.
- Herhaal deze handelingen bij de tweede koolborstel.



Na uitvoering van de uitwisseling van de koolborstels dient de elektrogeveiligheid door ong. 1-2 min. zonder belasting gedraaid te worden zodat de koolborstels zich aan de commutator van de motor aanpassen. Het uitwisseling van de koolborstels dient door een vakbekwame persoon uitgevoerd en met gebruik van originele vervangonderdelen te worden.



Allerlei soorten van stoornissen dienen door een geautoriseerde servicedienst van de producent verwijderd te worden.

TECHNISCHE PARAMETERS

TYPEPLAATJE

Sabelzaag		
Parameter		Waarde
Spanning		230 V AC
Frequentie		50 Hz
Nominale kracht		900 W
Aantal cyclussen van het mesblad (zonder belasting)		0-2600 min ⁻¹
Max. dikte van het gesneden materiaal	Hout	115 mm
	Metaal	8 mm
Sprong van het mesblad		20 mm
Veiligheidsklasse		II
Massa		2,74 kg
Bouwjaar		2021

GEGEVENS BETREFFENDE LAWAAI EN TRILLINGEN

Gegevens betreffende lawaai en trillingen



Het niveau van het geëmitteerde lawaai, zoals akoestische druk niveau L_{p_A} en akoestische kracht niveau L_{w_A} en meetonzekerheid K worden eronder conform de norm EN 60745 aangegeven.

De waarde van trillingen (versnellingswaarde) a_{h_v} en meetonzekerheid K worden eronder conform de norm EN 60745-2-11 aangegeven.

Het in deze gebruiksaanwijzing aangegeven niveau van trillingen werd conform de procedure van de norm EN 60745 gemeten en kan voor vergelijking van elektrogereedschap gebruikt worden. Het kan eveneens voor voorlopige beoordeling van de blootstelling aan trillingen gebruikt worden.

Het aangegeven niveau van trillingen is kenmerkend voor de basis toepassingsgebieden van het elektrogereedschap. Bij toepassing voor andere doeleinden of met andere werkstukken alsook bij gebrek aan onderhoud kan het trillingenniveau veranderen. De bovenstaande omstandigheden kunnen de blootstelling aan trillingen tijdens het werk verhogen.

Om de blootstelling aan trillingen goed te schatten, neem de periodes van zitten van het elektrogereedschap of de periodes van het aanzetten zonder gebruik in acht. Op die manier kan de totale blootstelling aan trillingen aanzienlijk lager zijn.

Voer de extra veiligheidsmaatregelen in om de gebruiker tegen de risico's van trillingen te beschermen, zoals: onderhoud van het elektrogereedschap en werkstukken, verzekering van de juiste temperatuur van de handen, juiste organisatie van het werk.

Akoestische druk niveau: $L_{p_A} = 84,4 \text{ dB(A)}$ $K = 3 \text{ dB(A)}$

Akoestische kracht niveau: $L_{w_A} = 95,4 \text{ dB(A)}$ $K = 3 \text{ dB(A)}$

Waarde van de trillingen versnelling (achterste handgreep)
 $a_{h_B} = 18,856 \text{ m/s}^2$; $K = 1,5 \text{ m/s}^2$

Waarde van de trillingen versnelling (voorste handgreep)
 $a_{h_{WB}} = 16,038 \text{ m/s}^2$; $K = 1,5 \text{ m/s}^2$

MILIEUBESCHERMING

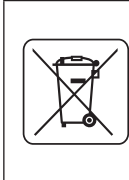

De elektrisch aangedreven producten mogen niet met het huishoudelijk afval worden afgevoerd, maar moeten voor het hergebruik in aangepaste faciliteiten worden gebracht. Nodige informatie kunt u bij de verkoper of plaatselijke autoriteiten verkrijgen. De afgedankte elektrische en elektronische apparatuur bevat stoffen gevaarlijk voor het milieu. De apparatuur die niet aan recycling wordt onderworpen, vormt een potentiële bedreiging voor het milieu en de menselijke gezondheid.

* Wijzigingen voorbehouden.

„Toxep Groep Vennootschap met beperkte aansprakelijkheid (Grupa Toxep Spółka z ograniczoną odpowiedzialnością) Commanditaire Vennootschap (Spółka komandytowa) met zetel te Warszawa, ul. Pogorzniczna 2/4 (verder: „Toxep Groep”) deelt u mede, dat alle auteursrechten op de inhoud van deze gebruiksaanwijzing (verder: „Gebruiksaanwijzing”), waaronder de tekst, geplaatste foto's, schema's, tekeningen, alsook de opbouw aan Toxep Groep behoren en worden op basis van de Wet van 4 februari 1994 inzake auteursrechten en aanverwante rechten (Stb. 2006, Nr. 90, Pos. 631 met latere aanpassingen) beschermd. Kopieëren, bewerken, publiceren en modificeren voor handelsdoeleinden van deze Gebruiksaanwijzing alsook enkele delen ervan zonder schriftelijke toestem



TRADUCTION DE LA NOTICE ORIGINALE

SCIE SABRE FILAIRE 58G971

ATTENTION : AVANT LA MISE EN SERVICE DE L'OUTIL ÉLECTRIQUE, IL FAUT LIRE ATTENTIVEMENT LA PRÉSENTE NOTICE TECHNIQUE ET LA GARDER POUR L'UTILISATION ULTÉRIEURE.

RÈGLES DE SÉCURITÉ DÉTAILLÉES

- **Lors de la réalisation des travaux durant lesquels les outils de travail pourraient prendre contact avec les conduits électriques cachés ou avec son propre conduit d'alimentation, la main ne peut entrer en contact qu'avec la partie isolée de la poignée de l'outil électrique.** Le contact avec le câble de réseau d'alimentation peut entraîner l'apparition de la tension sur les pièces métalliques de l'outil électrique, ce qui pourrait en conséquence causer la commotion électrique.
- **Il faut tenir les mains en distance de sécurité de la zone de découpe. Ne pas placer les mains sous l'objet traité.** Lors du contact avec la lame, il existe le danger de blessure.
- **Après l'achèvement des travaux, il faut débrancher l'outil électrique. Il est possible de retirer la lame de l'objet traité uniquement dans la situation où elle est immobile.** Grâce à cela nous évitons le risque de recul et il est possible de déposer l'outil en toute sécurité.
- **Il faut utiliser uniquement les lames non endommagées, en bon état technique.** Les lames en courbe ou émoussées peuvent casser, en plus, peuvent influencer la ligne de découpe et peuvent également augmenter la possibilité du recul de l'outil.
- **Les poussières de certaines espèces de bois ou certains types de métal peuvent constituer le danger pour la santé, et peuvent également entraîner des réactions allergiques, les pathologies des voies respiratoires ou causer le cancer.**
 - Pendant le coupage, il faut utiliser les masques anti-poussières pour protéger les voies respiratoires contre la poussière.
 - Il faut utiliser un système d'aspiration de la poussière de bois.
 - Il faut toujours veiller à ce que le système de ventilation sur le poste de travail fonctionne correctement.
- **Il est interdit de couper les tuyaux de distribution d'eau à l'aide de l'outil électrique.** La coupure du tuyau entraîne les endommagements matériels ou peut provoquer l'électrocution.
- Pour éviter le coupage des clous, les boulons et d'autres objets durs, avant de commencer le travail, il faut soigneusement vérifier le matériau traité.
- Il est interdit de couper le matériau dont les dimensions (épaisseur) dépassent les valeurs citées dans les données techniques.
- En se servant de l'outil électrique, il faut la tenir avec la main fermée.
- Avant d'appuyer sur l'interrupteur, il faut s'assurer si l'outil électrique ne ne touche pas le matériau traité.
- Il est interdit de toucher avec la main les éléments en mouvement.
- Il est interdit de mettre de côté l'outil électrique qui est toujours en marche.
- Il est interdit de mettre en marche l'outil électrique avant de le tenir dans la main.
- Il est interdit de toucher la lame ou le matériau traité juste après l'achèvement des travaux. Ces éléments peuvent être très chauds et peuvent provoquer la brûlure.
- Lorsque nous constatons le fonctionnement atypique de l'outil électrique ou nous entendons les bruits bizarres, il faut immédiatement débrancher l'appareil et retirer la fiche de la prise de courant électrique.
- Afin d'assurer le refroidissement adéquat, les orifices de ventilation dans le boîtier de l'outil électrique doivent être débloqués.

- Avant de brancher l'outil électrique avec la prise de courant électrique, il faut toujours s'assurer si la tension de réseau est conforme avec la valeur citée sur la plaque signalétique de l'appareil.
- Avant de brancher l'outil électrique, il faut chaque fois vérifier le câble d'alimentation, en cas de défaut constaté, il faut faire remplacer à l'atelier agréé.
- Le câble d'alimentation de l'outil électrique doit se toujours trouver dans un endroit sécurisé, sans provoquer une panne intermittente.

ATTENTION! L'appareil est destiné à l'utilisation interne.

Malgré le fait que la sécurité a été intégrée à la conception de l'appareil, l'application des mesures préventives et des moyens de sécurité supplémentaires, il existe toujours un risque résiduel des accidents pendant le fonctionnement de l'appareil.

DESCRIPTION DES PICTOGRAMMES :

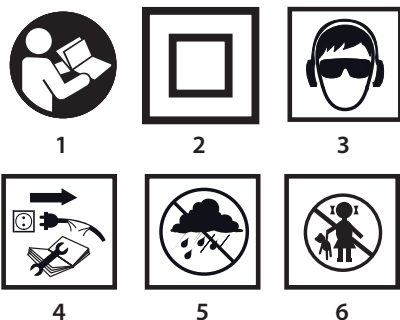

1. Lisez attentivement la notice technique, respectez les avertissements et les consignes de sécurité y afférentes.
2. L'appareil avec isolation de classe 2.
3. Utilisez les moyens de protection individuelle (les lunettes de protection, les bouchons d'oreilles, la masque anti-poussière).
4. Débrancher le câble d'alimentation avant de commencer l'exploitation ou la réparation.
5. Protégez l'appareil contre la pluie.
6. Tenez les enfants éloignés de l'appareil électrique.

CONSTRUCTION DE L'APPAREIL ET SON APPLICATION

La scie sabre filaire est un outil électrique manuel avec l'isolation de classe II. C'est un outil équipé du moteur à collecteur monophasé. L'appareil est destiné à réaliser la coupe simple séparant, la coupe curviligne et les encoches en bois, en matériaux dérivés de bois et en matières plastiques et en métaux (à condition d'employer une lame appropriée). Les domaines de son utilisation, c'est la réalisation des travaux de rénovation et de construction et tous les travaux dans le domaine des pratiques amateurs autonomes (le bricolage).



Il faut absolument utiliser l'outil électrique conformément à sa destination.

DESCRIPTION DES PAGES GRAPHIQUES

La numération ci-dessous se rapporte aux éléments de l'appareil présentés sur les pages graphiques de la présente notice technique.

1. Lame
2. Poignée de la lame
3. Couverture de la broche carbonique
4. Bouton de blocage de l'interrupteur
5. Interrupteur
6. Vis de fixation du pied
7. Pied
8. Verrouillage la poignée principale

* Il peut exister des différences entre la figure et le produit présenté sur celle-ci.

DESCRIPTION DES SYMBOLES GRAPHIQUES UTILISES



ATTENTION



AVERTISSEMENT



MONTAGE/RÉGLAGE



INFORMATION

ÉQUIPEMENT ET ACCESSOIRES

1. Lame - 2 pièces.
2. Clé hexagonale - 1 pièce.

PREPARATION AU TRAVAIL

FIXATION DE LA LAME

Débrancher l'outil électrique de l'alimentation.

Le montage et le remplacement de la lame peuvent être réalisés sans utiliser aucun outil.

- Tourner la bague de la poignée de la lame (2) et insérer la lame au maximum dans la poignée (fig. A).
- Desserrer la bague de la poignée de la lame (2) (la bague prendra automatiquement la position initiale).
- Vérifier si la lame est correctement fixée dans la poignée en tirant légèrement la lame.

Dans le cas où la bague de la poignée de la lame ne prendra pas la position initiale, il faut la tourner manuellement.

RÉGLAGE DU PIED

Débrancher l'outil électrique de l'alimentation.

- Desserrer les vis de fixation du pied (6).
- Régler le pied (7) pour obtenir la distance souhaitée (fig. B).
- Serrer les vis de fixation du pied (6).

POIGNÉE PRINCIPALE RÉGLABLE

Avant de commencer le travail, il est possible de régler la position de la poignée principale de manière qu'elle soit optimale pour une tâche donnée. Il est possible de régler la poignée en 5 positions, en la tournant de 180° autour de l'axe longitudinal du boîtier (après 90° à gauche ou à droite par rapport à la position initiale).

- Déplacer vers l'arrière le bouton de blocage de la poignée principale (8) (fig. C).
- Tourner la poignée principale pour obtenir la position souhaitée autour de l'axe longitudinal du boîtier (fig. D).
- La poignée principale se bloquera automatiquement dans la position souhaitée.

TRAVAIL / RÉGLAGES

MISE EN MARCHÉ / MISE HORS SERVICE

La valeur de la tension doit correspondre à celle citée sur la plaque signalétique de l'appareil.

Mise en marche - appuyer sur le bouton de l'interrupteur (5).

Mise hors circuit - Lâcher l'appui sur le bouton de l'interrupteur (5).

Verrouillage de l'interrupteur (fonctionnement continu)

Mise en marche :

- Appuyer et tenir appuyé le bouton de l'interrupteur (5).
- Appuyer sur le bouton de blocage de l'interrupteur (4) (fig. E).
- Lâcher l'appui sur le bouton de l'interrupteur (5).

Mise hors service :

- Appuyer et lâcher l'appui sur le bouton de l'interrupteur (5).



RÉGLAGE VITESSECI

La plage de vitesse de fonctionnement est réglée par la force d'appui sur le bouton de l'interrupteur (5).



COUPAGE

- Placer la partie avant du pied (7) à plat sur le matériau que nous voulons couper (fig. F)
- Mettre en marche la scie et régler la vitesse de fonctionnement en fonction des propriétés du matériau coupé.
- Déplacer lentement la scie en manoeuvrant la lame sur la ligne de découpe marquée au préalable (fig. G).



Il faut réaliser le coupage d'une manière uniforme, en prenant en considération la surcharge éventuelle de la scie. L'appui excessif sur la lame agira comme frein, ce qui donnera un effet négatif sur l'efficacité du coupage.



Pendant le fonctionnement de l'appareil, toute la surface du pied doit être en contact avec la surface du matériau traité.

ENTRETIEN



Avant d'entreprendre toute démarche d'installation, de réglage de réparation ou de service, il faut retirer la fiche de la prise de courant électrique.

ENTRETIEN ET STOCKAGE



- Il est recommandé de nettoyer l'appareil directement après chaque utilisation.
- Il est interdit d'utiliser l'eau ou d'autres liquides aux fins de nettoyage.
- Il est interdit d'utiliser les agents de nettoyage ou les solvants parce qu'ils peuvent endommager les parties réalisées en matières plastiques.
- Il faut nettoyer l'appareil à l'aide du chiffon sec ou utiliser l'air comprimé à basse pression.
- Il faut régulièrement nettoyer les fentes de ventilation dans le boîtier du moteur pour éviter la surchauffe de l'appareil.
- En cas du jaillissement d'étincelles excessifs sur le commutateur, une personne qualifiée doit vérifier l'état technique des brosses carboniques du moteur.
- L'appareil doit être toujours posé dans un endroit sec, inaccessible pour les enfants.



REMPLACEMENT DES BROSSES

Il faut immédiatement remplacer les brosses carboniques du moteur (la longueur inférieure à 5 mm) usées, brûlées ou cassées. Il faut remplacer toujours les deux brosses carboniques en même temps.



- Déplacer vers l'arrière le bouton de blocage de la poignée principale (8).
- Tourner la poignée principale pour obtenir un des points morts, autour de l'axe longitudinal du boîtier (par rapport à la position initiale) de manière d'accéder à la broche carbonique.
- Enlever la couverture de la broche carbonique (3) (fig. H).
- Retirer la brosse carbonique usée.
- Éventuellement éliminer la poussière carbonique à l'aide d'air comprimé.
- Installer une brosse carbonique neuve. La brosse carbonique doit facilement s'insérer dans la griffe-brosse (fig. I).
- Fixer la couverture de la broche carbonique (3).
- Déplacer à nouveau vers l'arrière le bouton de blocage de la poignée principale (8) et tourner la poignée principale de 180° (par rapport à la position précédente).
- Répéter les actions ci-dessus avec la seconde broche carbonique.



Après le remplacement des brosses carboniques, il faut mettre en marche la scie sans charge et attendre de 1 à 2 minutes, jusqu'à ce que les broches carboniques s'adaptent



au commutateur du moteur. Il est recommandé que seule la personne qualifiée s'occupe du remplacement des brosses carboniques en utilisant uniquement les pièces d'origine.

Les défauts de toute nature doivent être éliminés par le service agréé du fabricant.

PARAMÈTRES TECHNIQUES

CARACTÉRISTIQUE NOMINALE

Scie sabre filaire		
Paramètre	VALEUR	
Tension d'alimentation	230 V AC	
Fréquence d'alimentation	50 Hz	
Puissance nominale	900 W	
Nombre de cycles de la lame (sans charge)	0-2600 min ⁻¹	
Épaisseur maximale du matériau coupé	Bois	115 mm
	Métal	8 mm
Course de la lame	20 mm	
Classe de protection	II	
Poids	2,74 kg	
Année de fabrication	2021	

DONNÉES RELATIVES AU BRUIT ET AUX VIBRATIONS

Informations relatives au bruit et aux vibrations



Les niveaux du bruit émis, tels que le niveau de la pression acoustique L_{p_a} et le niveau de puissance acoustique L_{W_A} et l'incertitude de mesurage K , sont cités dans la présente notice conformément à la norme EN 60745.

Les valeurs de vibrations citées ci-dessous (valeur d'accélération) a_{h_B} et l'incertitude de mesurage K sont désignées conformément à la norme EN 60745-2-11.

Le niveau de vibrations cité dans la présente notice a été mesuré conformément à la procédure de mesure définie par la norme EN 60745 et il peut être utilisé pour la comparaison des outils électriques. Il est possible de l'utiliser pour l'évaluation préliminaire d'expositions aux vibrations.

Le niveau de vibrations cité est représentatif pour des applications essentielles de l'outil électrique. Si un outil électrique sera utilisé pour d'autres applications ou conjointement avec d'autres outils de travail, et également, si cet outil ne sera pas entretenu d'une manière appropriée, le niveau de vibrations peut changer. Les raisons citées ci-dessus peuvent causer l'augmentation de l'exposition aux vibrations pendant toute la période d'utilisation de l'outil.

Afin d'estimer précisément l'exposition aux vibrations, il faut prendre en compte les périodes durant lesquelles un outil électrique est débranché ou les périodes durant lesquelles il est branché mais n'est pas utilisé. Ainsi, l'exposition cumulée aux vibrations peut s'avérer sérieusement inférieure. Il faut mettre en œuvre les moyens de sécurité supplémentaires pour protéger l'utilisateur contre les effets de vibrations, tels que : entretenir l'outil électrique et d'autres outils de travail, assurer la température des mains adéquate, organiser le travail d'une manière adéquate.

Niveaux de pression acoustique : $L_{p_a} = 84,4 \text{ dB(A)}$ $K = 3 \text{ dB(A)}$

Niveau de puissance acoustique : $L_{W_A} = 95,4 \text{ dB(A)}$ $K = 3 \text{ dB(A)}$

Valeur de vibrations (la poignée arrière) : $a_{h_B} = 18,856 \text{ m/s}^2$ $K = 1,5 \text{ m/s}^2$

Valeur de vibrations (la poignée avant) : $a_{h_{WB}} = 16,038 \text{ m/s}^2$ $K = 1,5 \text{ m/s}^2$

PROTECTION DE L'ENVIRONNEMENT



Les produits alimentés électriquement ne peuvent pas être jetés ensemble avec les déchets domestiques, mais ils doivent être soumis au recyclage et à la récupération dans des établissements spécialisés. L'information sur le recyclage du produit sera fournie par le vendeur ou par les autorités des autonomies locales. Un matériel électrique ou électronique usé contient des substances non indifférentes pour le milieu naturel. Un matériel non soumis au recyclage constitue un danger potentiel pour l'environnement et la santé des humains.

* Le constructeur se réserve le droit d'introduire des modifications.

„Grupa Topex Spółka z ograniczoną odpowiedzialnością” Spółka komandytowa z siedzibą w Warszawie, ul. Pograniczna 2/4 (dalej: „Grupa Topex”) informuje, iż wszelkie prawa autorskie do treści niniejszej instrukcji (dalej: „Instrukcja”), w tym m.in. jej tekstu, zamieszczonych fotografii, schematów, rysunków, a także jej kompozycji, należą wyłącznie do Grupy Topex i podlegają ochronie prawnej zgodnie z ustawą z dnia 4 lutego 1994 roku, o prawie autorskim i prawach pokrewnych (tj. Dz. U. 2006 Nr 90 Poz 631 z późn. zm.). Kopiowanie, przetwarzanie, publikowanie, modyfikowanie w celach komercyjnych całości Instrukcji jak i poszczególnych jej elementów, bez zgody Grupy Topex wyrażonej na piśmie, jest surowo zabronione i może spowodować pociągnięcie do odpowiedzialności cywilnej i karnej.



graphite.pl