

# GRAPHITE

- PL** PILARKA UKOSOWA
- GB** MITRE SAW
- DE** SCHRÄGSÄGE
- RU** ТОРЦОВО-УСОВОЧНАЯ ПИЛА
- UA** ПИЛКА-СТУСЛО
- HU** GERFÜRÉSZ
- RO** FRASTRAU OBLIG LEMN
- CZ** POKOSOVÁ PÍLA
- SK** POKOSOVÁ PÍLA
- SI** ZAJERALNA ŽAGA
- LT** SKERSAVIMO PÛKLAS
- LV** LENĶA ŽĀĢIS
- EE** NURGASAAG
- BG** ЦИРКУЛЯР СКОСЯВАЩ
- HR** NAGIBNA PÍLA
- SR** TESTERA ZA ZASECANJE
- GR** ΦΑΛΤΣΟΠΡΙΟΝΟ
- ES** INGLETADORA
- IT** TRONCATRICE RADIALE
- PT** PLAINA INCLINADA
- FR** SCIE À CHANFREINER
- NL** VERSTEKZAAG

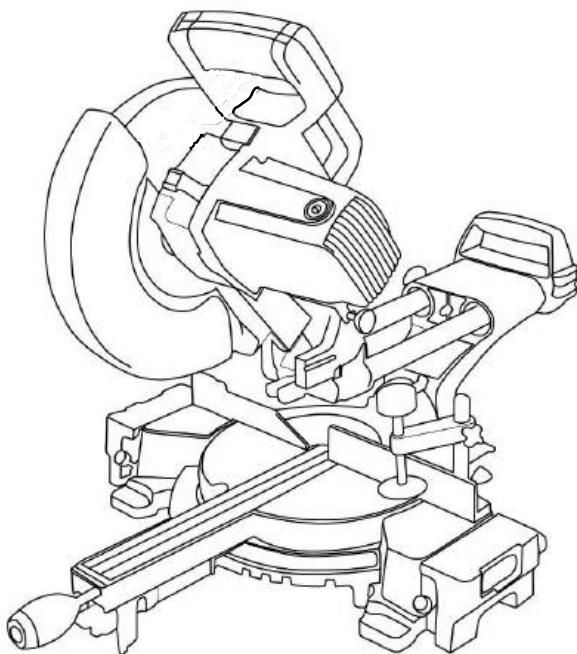

**10\***  
**LAT**  
**DOSTĘPNOŚCI**  
**CZĘŚCI ZAMIENNYCH**

Sprawdź dostępność  
części zamiennych  
do tego produktu

skanując kod QR  
lub wchodząc na  
[gtxservice.pl](http://gtxservice.pl)



**59G806**



<b>PL</b>	INSTRUKCJA OBSŁUGI.....	4
<b>EN</b>	INSTRUCTION MANUAL.....	11
<b>DE</b>	BETRIEBSANLEITUNG.....	15
<b>RU</b>	РУКОВОДСТВО ПО ЭКСПЛУАТАЦИИ.....	21
<b>UA</b>	ІНСТРУКЦІЯ З ЕКСПЛУАТАЦІЇ.....	27
<b>HU</b>	HASZNÁLATI UTASÍTÁS.....	32
<b>RO</b>	INSTRUCTIUNI DE DESERVIRE.....	38
<b>CZ</b>	INSTRUKCE K OBSLUZE.....	43
<b>SK</b>	NÁVOD NA OBSLUHU.....	48
<b>SL</b>	NAVODILA ZA UPORABO.....	53
<b>LT</b>	APTARNAVIMO INSTRUKCIJA.....	58
<b>LV</b>	Lietošanas instrukcija.....	63
<b>EE</b>	KASUTUSJUHEND.....	68
<b>BG</b>	ИНСТРУКЦИЯ ЗА ОБСЛУЖВАНЕ.....	73
<b>HR</b>	UPUTE ZA UPOTREBU.....	78
<b>SR</b>	UPUTSTVO ZA UPOTREBU.....	83
<b>GR</b>	ΟΔΗΓΙΕΣ ΧΡΗΣΗΣ.....	88
<b>ES</b>	INSTRUCCIONES DE USO.....	94
<b>IT</b>	MANUALE PER L'USO.....	100
<b>NL</b>	Gebruiksaanwijzing.....	105
<b>FR</b>	MANUEL D'INSTRUCTION.....	111

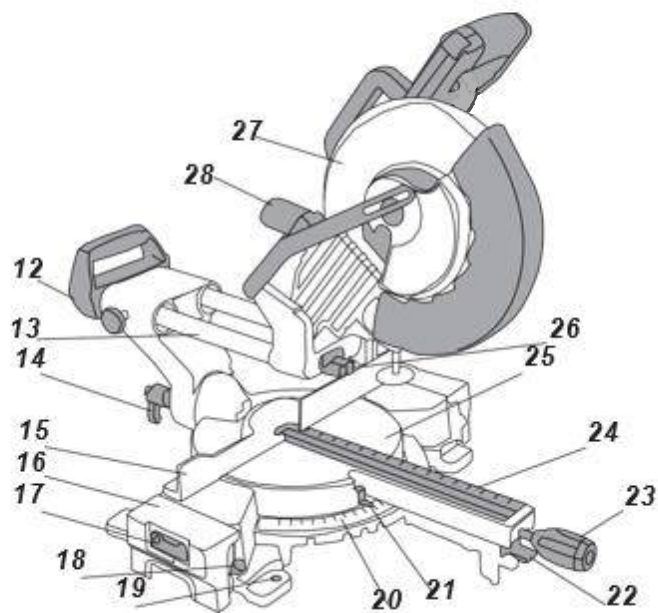
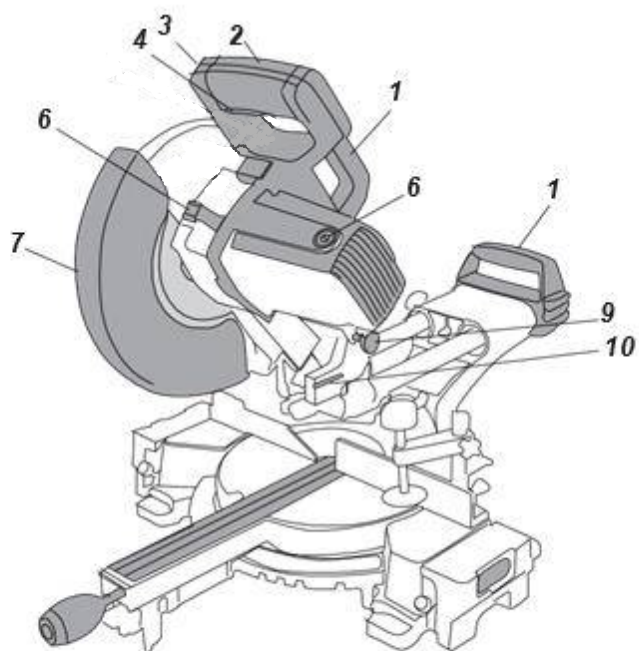

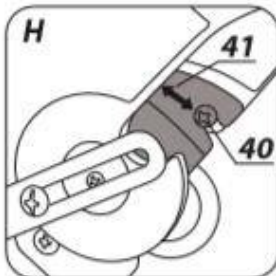
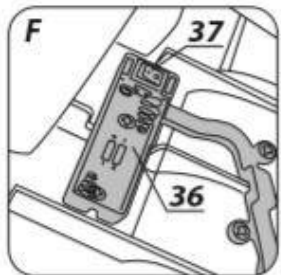
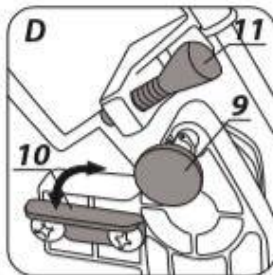
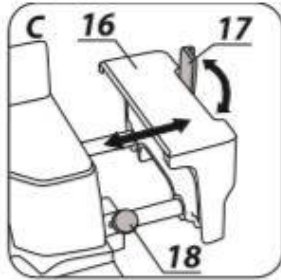
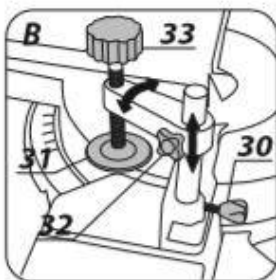
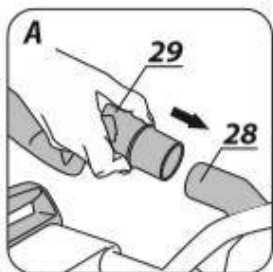

UWAGA: PRZED PRZYSTAPIENIEM DO UŻYTKOWANIA ELEKTRONARZĘDZIA NALEŻY UWAŻNIE PRZECZYTAĆ NINIEJSZĄ INSTRUKCJĘ I ZACHOWAĆ JĄ DO DALSZEGO WYKORZYSTANIA.

### SZCZEGÓŁOWE PRZEPISY BEZPIECZEŃSTWA

Instrukcje bezpieczeństwa dotyczące pilarek do cięcia ukosowego

- a) **Pilarki do cięcia ukosowego są przeznaczone do cięcia drewna lub produktów drewnopochodnych, nie można ich używać ze ściernymi ściernicami do cięcia materiałów żelaznych, takich jak pręty, płaskowniki, szpilki itp.** Pył ścierny blokuje ruchome części, takie jak opuszczana osłona, powodując ich zaklinowanie. Iskry powstałe przy cięciu ściernym mogą uszkodzić opuszczaną osłonę, wkładkę z nacięciem i inne plastikowe części.
- b) **Użyj zacisków, aby przytrzymać obrabiany przedmiot, gdy tylko jest to możliwe. Jeśli przytrzymujesz przedmiot ręcznie, musisz zawsze trzymać rękę w odległości co najmniej 100 mm z każdej strony tarczy. Nie używaj tej piły do cięcia elementów, które są zbyt małe, ponieważ nie można ich bezpiecznie zamocować lub przytrzymać ręcznie.** Jeśli dłoń zostanie umieszczona zbyt blisko tarczy, istnieje zwiększone ryzyko obrażeń na skutek kontaktu z tarczą.
- c) **Obrabiany przedmiot musi być nieruchomy i zaciśnięty lub oparty o listwę oporową i stół. Nie podawaj przedmiotu do ostrza ani nie tnij w żaden sposób „odrecznie”.** Nieoparte lub ruchome elementy mogą być odrzucone z dużą prędkością, powodując obrażenia.
- d) **Popychaj piłę przez obrabiany przedmiot. Nigdy nie ciągnij piły przez obrabiany przedmiot. Aby wykonać cięcie, unieś głowicę piły i wyciągnij ją nad obrabiany przedmiot bez cięcia, uruchom silnik, naciśnij głowicę piły w dół i popchnij piłę przez obrabiany przedmiot.** Cięcie poprzez pociąganie może spowodować, że tarcza wspiną się na obrabiany przedmiot i gwałtownie rzuci zespół ostrza w kierunku operatora.
- e) **Nigdy nie krzyżuj dłoni nad zamierzoną linią cięcia, ani z przodu, ani z tyłu piły.** Podparcie obrabianego przedmiotu „ręką skrzyżowaną”, tj. przytrzymanie obrabianego przedmiotu po prawej stronie tarczy piły lewą ręką lub odwrotnie, jest bardzo niebezpieczne.
- f) **Nie sięgaj do osłony żadną ręką bliżej niż 100 mm z każdej strony tarczy, aby usunąć resztki drewna lub z jakiegokolwiek innego powodu podczas gdy tarcza się obraca.** Bliskość obracającej się tarczy do dłoni może nie być oczywista i spowodować poważne obrażenia.
- g) **Sprawdź obrabiany przedmiot przed cięciem.** Jeśli obrabiany przedmiot jest wygięty lub wypaczony, dociśnij go zewnętrzną, pochyloną powierzchnią w kierunku listwy oporowej. Zawsze upewnij się, że nie ma odstępu między przedmiotem, listwą oporową i stołem wzdłuż linii cięcia. Wygięte lub wypaczone elementy mogą się skręcać lub przesuwają i mogą powodować klinowanie się wirującej tarczy podczas cięcia. W obrabianym elemencie nie powinny znajdować się gwoździe ani inne ciała obce.
- h) **Nie używaj pilarki, dopóki nie usuniesz z jej stołu wszystkich narzędzi, ścinków drewna itp., z wyjątkiem przedmiotu obrabianego.** Małe śmieci, luźne kawałki drewna lub inne przedmioty, które zetkną się z obracającą tarczą, mogą zostać wyrzucone z dużą prędkością.
- i) **Obrabiaj tylko jeden przedmiot naraz.** Wiele przedmiotów ułożonych w stos nie może być odpowiednio zaciśnięte lub usztywnione i może zakleszczyć się na tarczy lub przesunąć podczas cięcia.
- j) **Upewnij się przed użyciem, że pilarka ukosowa jest zamontowana lub ustawiona na poziomej, twardej**

**powierzchni roboczej.** Pozioma i twarda powierzchnia robocza zmniejsza ryzyko niestabilności piły ukosowej.

- k) **Zaplanuj swoją pracę. Za każdym razem, gdy zmieniasz ustawienie kąta głowicy lub kąta stołu, upewnij się, że regulowana część listwy oporowej ustawiona jest prawidłowo, aby podeprzeć obrabiany przedmiot i nie będzie kolidowała z tarczą lub systemem zabezpieczającym.** Bez włączania narzędzia w pozycji „ON” i bez przedmiotu obrabianego na stole, przesunij tarczę przez pełne symulowane cięcie, aby upewnić się, że nie będzie żadnych zakłóceń ani niebezpieczeństwa przecięcia listwy oporowej.
- l) **Zapewnij odpowiednie podparcie, takie jak przedłużenia stołu, piły, itp. dla przedmiotu, który jest szerszy lub dłuższy niż blat stołu roboczego.** Przedmioty obrabiane dłuższe lub szersze niż stół pilarki ukosowej mogą się przechylić, jeśli nie zostaną bezpiecznie podparte. Jeśli odcięty kawałek lub przedmiot obrabiany przechylił się, może podnieść opuszczaną osłonę lub zostać rzucony przez obracającą się tarczę.
- m) **Nie używaj innej osoby jako substytutu przedłużenia stołu lub jako dodatkowego wsparcia.** Niestabilne podparcie przedmiotu obrabianego może spowodować zaklinowanie tarczy lub przesunięcie przedmiotu obrabianego podczas operacji cięcia, wciągając ciebie i pomocnika w wirującą tarczę.
- n) **Odcięty element nie może być zablokowany ani dociśnięty w jakikolwiek sposób do obracającej się tarczy.** W przypadku ograniczenia, tj. przy użyciu ograniczników długości, odcinany odcinek mógłby zostać zaklinowany o tarczę i gwałtownie odrzucony.
- o) **Zawsze używaj zacisku lub uchwytu zaprojektowanego do właściwego podparcia okrągłego materiału, takiego jak pręty lub rurki.** Pręty mają tendencję do toczenia się podczas cięcia, powodując „ugryzienie” przez tarczę i wciągnięcie przedmiotu wraz z dłonią do tarczy.
- p) **Pozwól tarczy osiągnąć pełną prędkość przed dotknięciem do przedmiotu obrabianego.** Zmniejszy to ryzyko wyrzucenia przedmiotu obrabianego.
- q) **Jeśli przedmiot lub tarcza zakleszczy się, wyłącz pilarkę ukosową. Poczekaj, aż wszystkie ruchome części się zatrzymają i odłącz wtyczkę od źródła zasilania i / lub wyjmij akumulator.** Następnie uwolnij zablokowany materiał. Dalsze pilowanie z zablokowanym przedmiotem może spowodować utratę kontroli lub uszkodzenie piły ukośnej.
- r) **Po zakończeniu cięcia zwolnij łącznik, przytrzymaj głowicę pilarki w dole i poczekaj, aż ostrze zatrzyma się, zanim wyjmiesz odcinany element.** Zbliżenie dłoni do obracającej się jeszcze tarczy jest niebezpieczne.
- s) **Trzymaj mocno uchwyt podczas wykonywania niepełnego cięcia lub zwalniania łącznika, zanim głowica piły znajdzie się całkowicie w dolnym położeniu.** Hamowanie piły może spowodować gwałtowne pociągnięcie głowicy w dół, co grozi obrażeniami.

**UWAGA! Urządzenie służy do pracy wewnątrz pomieszczeń.**

Mimo zastosowania konstrukcji bezpiecznej z samego założenia, stosowania środków zabezpieczających i dodatkowych środków ochronnych, zawsze istnieje ryzyko szczałkowe doznania urazów podczas pracy.

### OBJAŚNIENIE ZASTOSOWANYCH PIKTOGRAMÓW

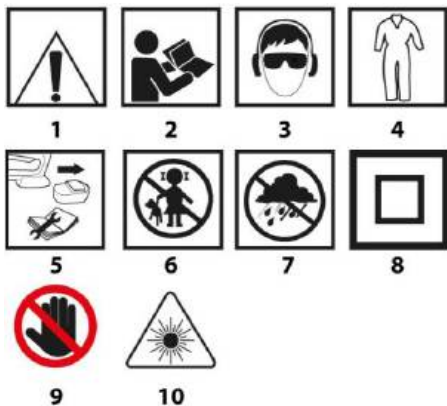

1. Uwaga! Zachowaj szczególne środki ostrożności
2. OSTRZEŻENIE Przeczytaj instrukcję obsługi
3. Używaj środki ochrony osobistej (gogle ochronne, ochronniki słuchu, maskę przeciwpyłową)
4. Używaj odzieży ochronnej
5. Odłącz przewód zasilający przed rozpoczęciem czynności obsługowych lub naprawczych
6. Nie dopuszczać dzieci do narzędzia
7. Chron urządzenie przed wilgocią
8. Druga klasa ochronności
9. Niebezpieczeństwo! Uwważ na dłonie
10. Uwaga promieniowanie laserowe! Nie patrzeć w promień lasera.



Stół roboczy po każdej stronie tarczy powinien być oznaczony znakiem

## BUDOWA I ZASTOSOWANIE

Pilarka ukosowa to urządzenie wyposażone w podstawę z możliwością zmiany kąta przymocowanej do niej głowicy tnącej. Dodatkowo głowica pilarki ukosowej, w zależności od konstrukcji, może pochylać się pod kątem oraz być wysuwana dla zwiększenia funkcjonalności i długości cięcia.

Pilarka ukosowa przeznaczona jest do przecinania kawałków drewna, pasujących do wielkości urządzenia. Nie należy stosować jej do przecinania drewna opałowego. Pilarkę należy stosować wyłącznie zgodnie z jej przeznaczeniem. Próby użycia pilarki do innych celów niż podano będzie traktowane jako użytkowanie niewłaściwe. Pilarkę należy wykorzystywać wyłącznie z odpowiednimi tarczami tnącymi, z zębami z nakładkami z węglików spiekanych. Pilarka ukosowa to urządzenie do stosowania zarówno przy pracach warsztatowych stolarskich jak i konstrukcyjnych ciesielskich. **Nie wolno stosować urządzenia niezgodnie z jego przeznaczeniem!**

## OPIS STRON GRAFICZNYCH

Poniższa numeracja odnosi się do elementów urządzenia przedstawionych na stronach graficznych niniejszej instrukcji.

\* Mogą występować różnice między rysunkiem a wyrobem.

## WYPOSAŻENIE I AKCESORIA

- |                      |         |
|----------------------|---------|
| 1. Worek na pył      | - 1 szt |
| 2. Kluczek specjalny | - 1 szt |
| 3. Docisk pionowy    | - 1 szt |

## PRZYGOTOWANIE DO PRACY

Przed przystąpieniem do jakichkolwiek czynności montażowych lub regulacyjnych przy pilarkę ukosowej należy upewnić się, że została ona odłączona od zasilania.

## PRZENOSZENIE PILARKI UKOSOWEJ

- Przy przenoszeniu pilarki należy mieć pewność, że jej głowica została zabezpieczona w skrajnym dolnym położeniu.
- Sprawdź czy pokrętko blokady stołu roboczego, dźwignia blokady głowicy i inne elementy zabezpieczające są pewnie dokręcone.

## MONTOWANIE PILARKI UKOSOWEJ NA STOLE WARSZTATOWYM

Zaleca się, aby pilarka była zamocowana do stołu warsztatowego lub stojaka wykorzystując przewidziane do tego otwory montażowe (19) w podstawie pilarki, co gwarantuje bezpieczne jej działanie i eliminuje ryzyko niepożądaných przemieszczeń urządzenia w czasie pracy. Otwory montażowe pozwalają na zastosowanie śrub o średnicy 8 mm z łbem zamkowym lub sześciokątnym.

Podczas montażu pilarki do blatu stołu warsztatowego należy upewnić się czy:

- Powierzchnia blatu stołu warsztatowego jest płaska i czysta.
- Śruby są dokręcone równo i nie z nadmierną siłą (śruby mocujące należy dokręcać tak, aby nie nastąpiło naprężenie albo odkształcenie podstawy). W przypadku nadmiernego naprężenia istnieje niebezpieczeństwo pęknięcia podstawy.

## ODPROWADZANIE PYŁU

Aby zapobiec gromadzeniu się pyłu i zapewnić maksymalną wydajność pracy można podłączyć pilarkę do odkurzacza przemysłowego, wykorzystując króciec odprowadzania pyłu (28). Alternatywnie zbieranie pyłu jest możliwe do worka na pył (w dostawie) po jego zamocowaniu do króćca odprowadzania pyłu. Montaż przeprowadza się poprzez nałożenie worka na pył (29) na króciec odprowadzania pyłu (28) (rys. A). Aby opróżnić worek na pył należy zdjąć go z króćca odprowadzania pyłu i otworzyć zamek błyskawiczny, pozwalający na pełny dostęp do wnętrza worka. **Aby uzyskać optymalne odprowadzenie pyłu należy worek na pył opróżnić, gdy zostanie wypełniony w 2/3 swojej objętości.**

## OPEROWANIE RAMIENIEM WYSIĘGNIKOWYM (GŁOWICĄ)

Ramię wysięgnikowe ma dwa położenia górne i dolne. Aby zwolnić ramię wysięgnikowe z zablokowanego położenia dolnego należy:

- Nacisnąć ramię wysięgnikowe i trzymać przyciśnięte ku dołowi.
- Odciągnąć sworzeń blokady głowicy (9).
- Podtrzymać ramię wysięgnikowe w miarę jak podnosi się ono do swego położenia górnego.
- Aby zablokować ramię wysięgnikowe w dolnym położeniu należy:
- Nacisnąć i przytrzymać dźwignię osłony tarczy (5).
- Wyrzucić nacisk w dół na ramię wysięgnikowe do momentu aż znajdzie się ono w położeniu dolnym.

- Zablokować ramię wysięgnikowe w tym położeniu, wsuwając trzpień sworzni blokady głowicy (9).

## DOCISK PIONOWY

Docisk pionowy (rys. B) może być montowany w podstawie pilarki po obu stronach stołu roboczego i daje się w pełni przystosować do wielkości materiału przecinanego. Nie wolno pracować pilarką, jeśli nie został użyty docisk pionowy.

- Poluzować pokrętko mocujące docisk pionowy (30) do podstawy po stronie po której będzie montowany docisk pionowy.
- Zamontować docisk pionowy poprzez wsunięcie go w otwór w podstawie pilarki i dokręcić pokrętko mocujące docisk pionowy (30) do podstawy pilarki.
- Po dostosowaniu pozycji ramienia docisku pionowego (31) do obrabianego materiału dokręcić pokrętko blokady ramienia docisku pionowego (32) i pokrętko mocowania materiału (33).
- Sprawdzić czy materiał jest stabilnie zamontowany.

## PRACA / USTAWIENIA

Przed przystąpieniem do jakichkolwiek czynności regulacyjnych przy pilarcie trzeba się upewnić, że została ona odłączona od sieci zasilającej. Aby zapewnić sobie bezpieczne, dokładne i wydajne działanie pilarki, należy wszystkie procedury regulacyjne wykonywać w całości.

Po zakończeniu wszystkich czynności regulacyjnych i nastawczych należy upewnić się, że zostały zabrane wszystkie klucze. Sprawdzić czy wszystkie gwintowane elementy łączące są odpowiednio dokręcone.

Dokonując czynności regulacyjnych sprawdzić czy wszystkie elementy zewnętrzne działają prawidłowo i są w dobrym stanie. Jakakolwiek część zużyta czy uszkodzona powinna zostać wymieniona przez wykwalifikowany personel przed rozpoczęciem użytkowania pilarki.

## WŁĄCZANIE / WYŁĄCZANIE

Napięcie sieci musi odpowiadać wielkości napięcia podanego na tabliczce znamionowej pilarki.

Pilarkę można włączyć tylko wtedy, gdy tarcza tnąca jest odsunięta od materiału przewidzianego do obróbki.

Pilarka ukosowa posiada przycisk blokady włącznika (3), zabezpieczający przed przypadkowym uruchomieniem.

### Włączanie

- Wcisnąć przycisk blokady włącznika (3).
- Wcisnąć i przytrzymać przycisk włącznika (4).

### Wyłączanie

- Zwolnić nacisk na przycisk włącznika (4).

## OBSŁUGA PRZEDŁUŻACZY STOŁU

- Przedłużacze stołu (16) znajdują się po obu stronach podstawy pilarki.
- Odblokować pokrętki blokady przedłużacza stołu (18) (rys. C).
- Wyregulować długość przedłużaczy stołu.
- Zamocować za pomocą pokręteł blokady przedłużacza stołu (18).
- W razie potrzeby można skorzystać z odchylanych ograniczników krańcowych (17) ułatwiających cięcie na wymiar.

## OBSŁUGA OGRANICZNIKA GŁĘBOKOŚCI CIĘCIA

Ogranicznik głębokości cięcia może być użyty w przypadku gdy zaistnieje konieczność wykonania wpustu w materiale. Odbywa się to poprzez nacięcie powierzchniowe

obrabianego materiału gdy tarcza nie pracuje pełną możliwą głębokością.

- Zablokować dźwignię blokady głowicy (14).
- Poluzować pokrętko blokady prowadnicy (12) i przesunąć głowicę do tyłu.
- Dokręcić pokrętko blokady prowadnicy (12).
- Przekręcić ogranicznik głębokości cięcia (10) w ustawienie do pracy z ograniczoną głębokością cięcia (rys. D).
- Opuścić w dół ramię wysięgnikowe i trzymać je w położeniu dolnym, oparte o ogranicznik głębokości przecinania.
- Pokręcać (w lewo lub w prawo) śrubą ogranicznika głębokości cięcia (11) (rys. D) do uzyskania pożądanego zagłębienia tarczy tnącej.
- Poluzować pokrętko blokady prowadnicy (12).
- Wykonać planowane cięcia na zadaną głębokość.
- Aby powrócić do cięcia na pełną głębokość należy przekręcić ogranicznik głębokości cięcia (10) w pozycję w której po opuszczeniu w dół ramienia wysięgnikowego śruba ogranicznika głębokości cięcia (11) nie styka się z ogranicznikiem głębokości cięcia (10).

## USTAWIENIE STOŁU ROBOCZEGO DLA OPERACJI PRZECINANIA POD KĄTEM

Obrotowe ramię wysięgnikowe pozwala na przecinanie materiału pod dowolnym kątem od położenia prostopadłego do 45° w lewo lub w prawo.

- Odciągnąć sworzeń blokady głowicy (9) zezwalając, aby ramię wysięgnikowe powoli uniosło się do położenia górnego.
- Poluzować pokrętko blokady stołu roboczego (23).
- Wcisnąć i przytrzymać dźwignię automatycznego ustalania (22) i obrócić ramię wysięgnikowe w lewo lub w prawo, do osiągnięcia wskazania pożądanego kąta na podziałce kątovej stołu roboczego (20).
- Zablokować dokręcając pokrętko blokady stołu roboczego (23).

Podziałka kątowa stołu roboczego (20) ma szereg zaznaczonych położen w których następuje wstępne automatyczne ustalenie obrotowego ramienia wysięgnikowego. Może to mieć miejsce tylko gdy podczas obrotu ramienia wysięgnikowego dźwignia automatycznej ustalania (22) nie jest przytrzymywana w pozycji wciśniętej i może się zablokować w tych wytypowanych fabrycznie położeniach. Są to najczęściej stosowane kąty przecinania (15°, 22,5°, 30°, 45° w lewo / prawo). Ustawienie dowolnego kąta można dokładnie wyregulować, korzystając z podziałki kątovej stołu roboczego (20) wyskalowanej, co jeden stopień. Mimo, że podziałka jest wystarczająco dokładna dla większości wykonywanych prac, to jednak zaleca się sprawdzenie ustawienia kąta przecinania za pomocą kątomierza lub innego przyrządu do mierzenia kątów.

## SPRAWDZENIE I REGULACJA PROSTOPADŁEGO USTAWIENIA TARCZY TNĄCEJ WZGLĘDEM STOŁU ROBOCZEGO.

- Poluzować dźwignię blokady głowicy (14).
  - Ustawić głowicę w położeniu 0° (prostokątym w stosunku do stołu roboczego) i dokręcić dźwignię blokady głowicy (14).
  - Poluzować pokrętko blokady stołu roboczego (23), wcisnąć i przytrzymać dźwignię automatycznego ustalania (22).
  - Ustawić stół roboczy w położenie 0°, zwolnić dźwignię automatycznego ustalania i dokręcić pokrętko blokady stołu roboczego (23).
  - Nacisnąć dźwignię osłony tarczy tnącej (5) i opuścić głowicę pilarki do skrajnego położenia dolnego.
  - Sprawdzić (za pomocą przyrządu) prostokątność ustawienia tarczy tnącej względem stołu roboczego.
- Podczas dokonywania pomiarów należy upewnić się, aby przyrząd pomiarowy nie dotykał do zęba tarczy tnącej gdyż

## ze względu na grubość nakładki z węgla spiekane go pomiar może być niedokładny.

Jeśli zmierzony kąt nie wynosi  $90^\circ$  to konieczna jest regulacja, którą przeprowadza się następująco:

- Poluzować nakrętkę zabezpieczającą i obracać śrubę regulacyjną kąta  $0^\circ$  (42) (rys. E) w prawo lub w lewo, aby zwiększyć lub zmniejszyć kąt nachylenia tarczy tnącej.
- Po ustawieniu prostopadłego położenia tarczy tnącej względem stołu roboczego zezwolić głowicy na powrót do położenia górnego.
- Przytrzymując śrubę regulacyjną kąta  $0^\circ$  (42) dokręcić nakrętkę zabezpieczającą.
- Opuścić głowicę w dół i ponownie sprawdzić czy ustawiony kąt odpowiada wskaźnikom na podziałce kątowej nachylenia głowicy (34), jeśli trzeba - dokończ regulacji usytuowania wskaźnika kąta nachylenia głowicy (35) (rys. E).
- Podobną regulację należy przeprowadzić dla kąta  $45^\circ$  przechyłu głowicy dla cięcia ukosowego wykorzystując śrubę regulacyjną kąta  $45^\circ$  (43) (rys. E).

## SPRAWDZENIE I REGULACJA PROSTOPADŁEGO USTAWIENIA TARCZY TNAJĄcej WZGLĘDEM LISTWY OPOROWEJ.

Tę procedurę należy wykonywać zawsze w przypadku, gdy listwa oporowa była demontowana lub wymieniana. Ta regulacja może być wykonana dopiero po prostopadłym ustawieniu tarczy tnącej względem stołu roboczego. Listwa oporowa służy jako ogranicznik dla materiału przecinanego.

- Poluzować pokrętkę blokady stołu roboczego (23), wcisnąć i przytrzymać dźwignię automatycznego ustalania (22) i ustawić stół roboczy w położenie  $0^\circ$ .
- Opuścić głowicę pilarki do skrajnego położenia dolnego.
- Przyłożyć do tarczy tnącej kątomierz lub inny przyrząd do mierzenia kątów.
- Dosunąć przyrząd do mierzenia kątów do listwy oporowej (15).
- Pomiar powinien wykazać  $90^\circ$ .
- Jeśli zachodzi potrzeba regulacji należy:
- Poluzować śruby mocujące listwę oporową (15) do podstawy.
- Wyregulować położenie listwy oporowej (15) tak, aby była prostopadła do tarczy tnącej.
- Dokręcić śruby mocujące listwę oporową.

## USTAWIENIE RAMIENIA WYSIĘGNIKOWEGO (GŁOWICY) DLA OPERACJI PRZECINANIA UKOSOWEGO

Ramię wysięgnikowe może być nachylane pod dowolnym kątem w zakresie od  $0^\circ$  do  $45^\circ$  - dla przecinania ukosowego (rys. E).

- Odciągnąć sworzeń blokady głowicy (9) zwalniając ramię wysięgnikowe i zezwalając, aby ramię wysięgnikowe powoli uniosło się do położenia górnego.
  - Poluzować dźwignię blokady głowicy (14).
  - Nachylić ramię wysięgnikowe w lewo pod pożądanym kątem, który można odczytać na podziałce kątowej nachylenia głowicy (34) wykorzystując wskaźnik kąta nachylenia głowicy (35) (rys. E).
  - Dokręcić dźwignię blokady głowicy (14).
- Jeśli zachodzi potrzeba wyregulowania ustawienia obu kątów (w obu płaszczyznach, poziomej i pionowej), dla przecinania kombinowanego, to zawsze w pierwszej kolejności należy ustawić kąt przecinania ukosowego.

## SPRAWDZENIE DZIAŁANIA LASERA

Zespół urządzenia laserowego wysyła wiązkę światła laserowego pokazującą linię na materiale, po której będzie przebiegało przecinanie tarczą tnącą. Odpowiednie ustawienie linii padania wiązki laserowej zostało wyregulowane podczas procesu produkcyjnego. Niemniej przy pracach precyzyjnych ustawienie powinno zostać sprawdzone przed przystąpieniem do operacji cięcia.

- Umieścić baterie w zasobniku na baterie (36) (rys. F) upewniając się, że zachowana jest właściwa biegunowość.
- Ustawić stół roboczy w położeniu, dla którego wskaźnik kąta stołu roboczego (21) pokrywa się z punktem  $0^\circ$  na podziałce kątowej stołu roboczego (20), a wskaźnik kąta nachylenia głowicy (35) (rys. E) pokrywa się z punktem  $0^\circ$  na podziałce kątowej nachylenia głowicy (34) (rys. E).
- Zamocować na stole roboczym (25) odpowiedni kawałek materiału odpadowego i wykonać cięcie.
- Zwolnić ramię wysięgnikowe i pozostawić materiał odpadowy zamocowany na stole roboczym pilarki.
- Ustawić przycisk włącznika lasera (37) w położenie włączony „I” (oznakowane).
- Rzutowana wiązka światła powinna być równoległa do rzazu po cięciu.

## REGULACJA LASERA

Przy ustawianiu wiązki prowadzącej lasera nie wolno patrzeć bezpośrednio na wiązkę lub jej odbicie na powierzchni lustrzanej. Zespół urządzenia laserowego należy wyłączać, jeśli laser nie jest wykorzystywany.

Jeśli wiązka światła lasera nie jest równoległa do rzazu po cięciu należy:

- Delikatnie obrócić w lewo lub prawo laser (38) (rys. G) w obudowie modułu laserowego (26) do momentu uzyskania równoległego położenia wiązki światła laserowego. Nie należy obracać modułu laserowego na siłę i więcej niż kilka stopni.
  - W przypadku, gdy zachodzi konieczność regulacji poprzecznej poluzować śruby mocujące moduł laserowy (39) i przesunąć moduł laserowy w lewo lub prawo, aż do uzyskania równoległości linii laserowej do rzazu po cięciu.
- Pył powstały przy cięciu może przytłumić światło lasera, dlatego też, co jakiś czas trzeba oczyścić soczewkę projektora lasera.**

## URUCHOMIENIE PILARKI

Przed naciśnięciem przycisku włącznika należy upewnić się czy pilarka została właściwie zmontowana i wyregulowana, zgodnie ze wskazówkami podanymi w niniejszej instrukcji.

Opisywana pilarka została zaprojektowana dla osób praworęcznych.

- Wcisnąć przycisk blokady włącznika (3).
- Nacisnąć przycisk włącznika (4).
- Zezwolić, aby silnik pilarki osiągnął pełną prędkość obrotową.
- Nacisnąć dźwignię osłony tarczy tnącej (5).
- Obniżyć ramię wysięgnikowe ku materiałowi obrabianemu.
- Zwolnić nacisk na dźwignię osłony tarczy tnącej (5).
- Wykonać cięcie.

## ZATRZYMANIE PILARKI

- Zwolnić nacisk na przycisk włącznika (4) i odczekać, aż tarcza całkowicie przestanie się obracać.
- Unieść ramię wysięgnikowe pilarki, odsuwając je od materiału przecinanego.

**Chwilowe iskrzenie szczołek we wnętrzu silnika elektrycznego jest zjawiskiem normalnym w czasie uruchamiania i zatrzymywania się pilarki. Nie wolno**



zatrzymywać tarczy tnącej pilarki wywierając na nią nacisk boczny.

## CIĘCIE PILARKĄ

Należy tak mocować materiał przecinany, aby nie przeszkadzało to w posługiwaniu się pilarką. Przed włączeniem pilarki przesunąć jej głowicę w położenie dolne w celu upewnienia się, że głowica pilarki i osłona tarczy tnącej mają pełną swobodę ruchu. Upewnić się czy osłona tarczy tnącej w swoim ruchu dochodzi do położenia skrajnego.

Przed przystąpieniem do cięcia upewnić się czy pokrętko blokady stołu roboczego (23) oraz dźwignia blokady głowicy (14) pilarki są dokręcone w sposób pewny.

- Podłączyć pilarkę do sieci.
- Upewnić się, że przewód zasilający jest z dala od tarczy tnącej i podstawy urządzenia.
- Umieścić materiał na stole roboczym i upewnić się, że jest on pewnie zamocowany, aby nie mógł poruszyć się w czasie cięcia.
- Przesunąć głowicę pilarki w skrajne tylne położenie i zablokować prowadnicę (13) pokrętłem blokady prowadnicy (12).
- Odblokować głowicę i osłonę tarczy tnącej.
- Nacisnąć przycisk blokady włącznika i uruchomić pilarkę włącznikiem (odczekać, aż tarcza tnąca pilarki osiągnie swoją maksymalną prędkość obrotową).
- Powoli opuszczać głowicę pilarki.
- Rozpocząć przecinanie wywierając umiarkowaną siłę na głowicę podczas cięcia.

Niedostateczne dokręcenie pokręteł blokady może spowodować niespodziewane przesunięcie się tarczy tnącej na górną powierzchnię materiału, co zagraża operatorowi niebezpiecznym uderzeniem kawałkiem materiału.

## PRZECINANIE Z PRZESUWEM RAMIENIA WYSIĘGNIKOWEGO (GŁOWICY) PILARKI

Przesuw ramienia wysięgnikowego pilarki umożliwi ruch tarczy tnącej do przodu i do tyłu pozwalając na przecinanie szerszych kawałków materiału.

- Ustawić ramię wysięgnikowe w górnym położeniu.
- Poluzować pokrętko blokady prowadnicy (12).
- Przed włączeniem pilarki pociągnąć ramię wysięgnikowe ku sobie, trzymając je w górnym położeniu.
- Nacisnąć przycisk blokady włącznika (3) i uruchomić pilarkę.
- Zwolnić ramię wysięgnikowe i odczekać aż tarcza tnąca osiągnie swoją prędkość maksymalną.
- Uwolnić osłonę tarczy tnącej.
- Obniżyć ramię wysięgnikowe i rozpocząć cięcie.
- Podczas cięcia przesuwać ramię wysięgnikowe do tyłu (od siebie).
- Po przecięciu materiału zwolnić nacisk na przycisk włącznika i odczekać aż tarcza tnąca przestanie się obracać przed uniesieniem ramienia wysięgnikowego do górnego położenia. **Nigdy nie wolno dokonywać cięcia przesuując głowicę pilarki ku sobie.** Tarcza tnąca pilarki mogłaby niespodziewanie wspiąć się na materiał przecinany, co zagraża operatorowi niebezpiecznym zjawiskiem odbicia.

## OBŚLUGA I KONSERWACJA

Przed przystąpieniem do jakichkolwiek czynności związanych z instalowaniem, regulacją, naprawą lub obsługą należy wyjąć wtyczkę przewodu zasilającego z gniazdkła sieciowego.

## CZYSZCZENIE

- Po zakończeniu pracy starannie usunąć wszelkie kawałki materiału, wióry i pył z wkładki stołu roboczego oraz obszaru wokół tarczy tnącej i jej osłony.
- Upewnić się, że szczeliny wentylacyjne obudowy silnika są drożne i nie ma w nich wiórów czy pyłu.
- Oczyszczyć prowadnice i pokryć je cienką warstwą smaru stałego.
- Utrzymywać w stanie czystym wszystkie rękojeści i pokręta.
- Pędzikiem oczyścić czyszawkę projektora laserowego.

## WYMIANA TARCZY TNĄCEJ

- Nacisnąć dźwignię osłony tarczy tnącej (5).
- Unieść osłonę tarczy tnącej (7) i wykręcić śrubę mocowania płyty centralnej (40) (rys. H).
- Odsunąć płytę centralną (41) w lewo tak, aby zapewnić dostęp do śruby mocującej tarczę tnącą.
- Nacisnąć przycisk blokady wrzeczona (6) i obracać tarczę tnącą, aż do jej zablokowania.
- Posługując się kluczem specjalnym (w dostawie) poluzować i wykręcić śrubę mocującą tarczę tnącą.
- Zdjąć podkładkę zewnętrzną i wyjąć tarczę tnącą (zwracając uwagę na pierścien redukcyjny jeśli występuje).
- Usunąć wszelkie zanieczyszczenia z wrzeczona i podkładek mocujących tarczę tnącą.
- Zamontować nową tarczę tnącą wykonując opisane czynności w kolejności odwrotnej.
- Po zakończeniu należy upewnić się czy wszystkie klucze i narzędzia regulacyjne zostały usunięte i czy wszystkie śruby, pokręta i wkręty są pewnie dokręcone.

**Śruba zabezpieczająca tarczę tnącą ma lewy gwint. Należy zachować szczególną uwagę przy chwytaniu tarczy tnącej. Trzeba korzystać z rękawic ochronnych w celu zapewnienia ochrony rękóm, przed kontaktem z ostrymi zębami tarczy tnącej.**

## WYMIANA BATERII W MODULE LASEROWYM

Moduł laserowy zasilany jest przez dwie baterie 1,5 V typu AAA.

- Otworzyć pokrywę zasobnika na baterie (36) (rys. F).
- Usunąć zużyte baterie.
- Włożyć nowe baterie, upewniając się czy zachowana jest właściwa biegunowość.
- Zamontować pokrywę zasobnika na baterie.

## WYMIANA SZCZOTEK WĘGLOWYCH

Zużyte (krótsze niż 5 mm), spalone lub pęknięte szczotki węglowe silnika należy natychmiast wymienić. Zawsze dokonuje się jednocześnie wymiany obu szczotek.

- Odkręcić pokrywę szczotek węglowych (8).
- Wyjąć zużyte szczotki.
- Usunąć ewentualny pył węglowy, za pomocą sprężonego powietrza.
- Włożyć nowe szczotki węglowe (szczotki powinny swobodnie wsunąć się do szczotkotrzymaczy).
- Zamontować pokrywę szczotek węglowych (8).

Po wykonaniu czynności wymiany szczotek węglowych należy uruchomić elektronarzędzie bez obciążenia i odczekać 1-2 min, aż szczotki węglowe dopasują się do komutatora silnika. Czynność wymiany szczotek węglowych należy powierzyć wyłącznie osobie wykwalifikowanej wykorzystując części oryginalne. Wszelkiego rodzaju usterki powinny być usuwane przez autoryzowany serwis producenta.

## PARAMETRY TECHNICZNE

### DANE ZNAMIONOWE

Pilarka ukosowa

Parametr	Wartość	
Napięcie zasilania	230V~	
Częstotliwość zasilania	50Hz	
Moc znamionowa	1800W	
Prędkość obrotowa wrzeciona bez obciążenia	4800min <sup>-1</sup>	
Zakres cięcia kąтового	± 45°	
Zakres cięcia ukosowego	0° + 45°	
Średnica zewnętrzna tarczy tnącej	210mm	
Średnica otworu tarczy tnącej	30mm	
Wymiary przecinanego materiału pod kątem / pod skosem	0° x 0°	65 x 260mm
	45° x 0°	65 x 170mm
	45° x 45°	35 x 170mm
	0° x 45°	35 x 260mm
Długość prowadnicy	185mm	
Klasa lasera	2	
Moc lasera	< 1mW	
Długość fali lasera	λ = 650nm	
Klasa ochronności	II	
Masa	13,4 kg	
Rok produkcji	2020	

Ul. Pograniczna 2/4

fax.+48 22 573 03 83

02-285 Warszawa

e-mail [service@gtxservice.pl](mailto:service@gtxservice.pl)

Sieć Punktów Serwisowych do napraw gwarancyjnych i pogwarancyjnych dostępna na platformie internetowej **gtxservice.pl**

GRAPHITE zapewnia dostępność części zamiennych oraz materiałów eksploatacyjnych dla urządzeń i elektronarzędzi. Pełna oferta na platformie internetowej **gtxservice.pl**

Zeskanuj QR kod i wejdź na **gtxservice.pl**



#### DANE DOTYCZĄCE HAŁASU I DRGAŃ

Poziom ciśnienia akustycznego:  $L_{pA} = 95,2 \text{ dB(A)}$   $K = 3 \text{ dB(A)}$

Poziom mocy akustycznej:  $L_{WA} = 108,2 \text{ dB(A)}$   $K = 3 \text{ dB(A)}$

Wartość ważona przyspieszenia drgań:  $a_h = 2,936 \text{ m/s}^2$   $K = 1,5 \text{ m/s}^2$

#### OCHRONA ŚRODOWISKA



Produktów zasilanych elektrycznie nie należy wyrzucać wraz z domowymi odpadkami, lecz oddać je do utylizacji w odpowiednich zakładach. Informacji na temat utylizacji udzieli sprzedawca produktu lub miejscowe władze. Zużyty sprzęt elektryczny i elektroniczny zawiera substancje niebezpieczne dla środowiska naturalnego. Sprzęt nie poddany recyklingowi stanowi potencjalne zagrożenie dla środowiska i zdrowia ludzi.

\* Zastrzega się prawo dokonywania zmian.

„Grupa Topex Spółka z ograniczoną odpowiedzialnością” Spółka komandytowa z siedzibą w Warszawie, ul. Pograniczna 2/4 (dalej: „Grupa Topex”) informuje, iż wszelkie prawa autorskie do treści niniejszej instrukcji (dalej: „Instrukcja”), w tym m.in. jej tekstu, zamieszczonych fotografii, schematów, rysunków, a także jej kompozycji, należą wyłącznie do Grupy Topex i podlegają ochronie prawnej zgodnie z ustawą z dnia 4 lutego 1994 roku, o prawie autorskim i prawach pokrewnych (tj. Dz. U. 2006 Nr 90 Poz 631 z późn. zm.). Kopiowanie, przetwarzanie, publikowanie, modyfikowanie w celach komercyjnych całości Instrukcji jak i poszczególnych jej elementów, bez zgody Grupy Topex wyrażonej na piśmie, jest surowo zabronione i może spowodować pociągnięcie do odpowiedzialności cywilnej i karnej.

#### GWARANCJA I SERWIS



Warunki gwarancji oraz opis postępowania w przypadku reklamacji zawarte są w załączonej Karcie Gwarancyjnej.

Serwis Centralny

GTX Service

tel. +48 22 573 03 85



**Deklaracja Zgodności WE**  
/EC Declaration of Conformity//Megfelelőségi Nyilatkozat EK/  
/ES vyhlášení o zhode// Prohlášení o shodě ES/

PL EN HU SK CS

<b>Producent</b> /Manufacturer//Gyártó//Výrobca//Výrobce/	Grupa TopeX Sp. z o.o. Sp.k. ul. Pograniczna 2/4, 02-285 Warszawa
<b>Wyrób</b> /Product//Termék/ /Produkt//Produkt/	Pilarka ukosowa /Mitre saw/ /Gérfűrész/ /Miter vide/! /Pokosová píla/
<b>Model</b> /Model//Modell//Model//Model/	59G806
<b>Nazwa handlowa</b> /Commercial name//Kereskedelmi név/ /Obchodný názov//Obchodního názvu/	GRAPHITE
<b>Numer serijny</b> /Serial number//Sorszám//Poradové číslo//Výrobního čísla/	00001 + 99999

Opisany wyżej wyrób jest zgodny z następującymi dokumentami:  
/The above listed product is in conformity with the following UE Directives://A fent jelzett termék megfelel az alábbi irányelveknek/  
/Vyššie popísaný výrobok je v zhode s nasledujúcimi dokumentmi://Výše popsaný výrobek splňuje následující dokumenty:/

Dyrektywa Maszynowa 2006/42/WE /Machinery Directive 2006/42/EC/ /2006/42/EK Gépék/ /Smernica Európskeho Parlamentu a Rady 2006/42/ES/ /Směrnice Evropského Parlamentu a Rady 2006/42/ES/	Dyrektywa o Kompatybilności Elektromagnetycznej 2014/30/UE /EMC Directive 2014/30/EU/ /2014/30/EU Elektromágnesség összeférhetőség/ /EMC Smernica Európskeho Parlamentu a Rady 2014/30/EU/ /EMC Směrnice Evropského Parlamentu a Rady 2014/30/EU/
Dyrektywa RoHS 2011/65/UE zmieniona Dyrektywą 2015/863/UE /RoHS Directive 2011/65/EU as amended by Directive 2015/863/EU/ /A 2015/863/EU irányelvvvel módosított 2011/65/EU RoHS irányelv/ /Smernica RoHS 2011/65/EU zmenená a doplnená 2015/863/EU/ /Směrnice RoHS 2011/65/EU upravená a doplněná 2015/863/EU/	

oraz spełnia wymagania norm:  
/and fulfils requirements of the following Standards://valamint megfelel az alábbi szabványoknak://a splnía požiadavky://a splňuje požadavky norem/

EN 62841-1:2015; EN 62841-3-9:2015;  
EN 55014-1:2017; EN 55014-2:2015; EN IEC 61000-3-2:2019; EN 61000-3-11:2000;  
EN 62321:2009

Jednostka notyfikowana: /Notified body//Bejelentett szervezet// /Notifikovaný orgán// /Notifikovaný orgán/

Certyfikat badania typu WE numer: /Number of EC type certificate/  
/Az EK típusú bizonyítványtanúsítvány//Certifikát počet typu osvědčení  
ES://Číslo certifikátu EU přezkoušení typu/

No. 0123; TÜV SÜD Product Service GmbH, Ridlerstraße 65, 80339 München, Germany	MBA 18 04 44390 01135
--	-----------------------

Deklaracja ta odnosi się wyłącznie do maszyny w stanie, w jakim została wprowadzona do obrotu i nie obejmuje części składowych dodanych przez użytkownika końcowego lub przeprowadzonych przez niego późniejszych działań. /This declaration relates exclusively to the machinery in the state in which it was placed on the market, and excludes components which are added and/or operations carried out subsequently by the final user. /Ez a nyilatkozat a gépnék kizárólag arra az állapotrtra vonatkozik, amelyben forgalomba hozták, és kizár minden olyan alkatrészt, amelyet hozzáadnak, és/vagy olyan műveletet, amit a végső felhasználó ezt követően végez rajta. /Toto vyhlášení sa vzťahuje výlučne na strojové zariadenie v stave, v akom sa uvádza na trh, a nezahŕňa pridané komponenty a/alebo činnosti vykonávané následne koncovým používateľom. /Toto prohlášení se vztahuje výlučně na strojní zařízení ve stavu, v jakém bylo uvedeno na trh, a nevztahuje se na součásti, které byly následně přidány konečným uživatelem, nebo následně provedené zásahy konečného uživatele./

Nazwisko i adres osoby mającej miejsce zamieszkania lub siedzibę w UE upoważnionej do przygotowania dokumentacji technicznej:

/Name and address of the person who established in the Community and authorized to compile the technical file://A műszaki dokumentáció összeállítására felhatalmazott, a közösség területén lakóhellyel vagy székhellyel rendelkező személy neve és címe://Meno a adresa osoby alebo bydliska v EU poverená zostavením technickej dokumentácie.// Jméno a adresu osoby pověřené sestavením technické dokumentace, přičemž tato osoba musí být usazena ve Společenství./

*Pavel Kowalski*

Podpisano w imieniu:  
/Signed for and on behalf of/  
/A tanúsítványt a következő nevében és megbízásából írták alá/  
/Podpisané v mene/  
/Podpisáno jménem/  
Grupa TopeX Sp. z o.o. Sp.k.  
ul. Pograniczna 2/4  
02-285 Warszawa

Pavel Kowalski  
Pełnomocnik ds. jakości firmy GRUPA TOPEX  
/GRUPA TOPEX Quality Agent/  
/A GRUPA TOPEX Minőségügyi meghatalmazott képviselője/  
/Spinomocnenc Kvalita TOPEX GROUP/  
/Zástupce pro Kvalitu TOPEX GROUP/  
Warszawa, 2020-06-15



**NOTE: BEFORE THE POWER TOOL IS USED FOR THE FIRST TIME, READ THIS INSTRUCTION MANUAL AND KEEP IT FOR FUTURE REFERENCE.**

**DETAILED SAFETY REGULATIONS****Safety instructions for mitre saws**

- a) Mitre saws are intended to cut wood or wood-like products, they cannot be used with abrasive cut-off wheels for cutting ferrous material such as bars, rods, studs, etc. Abrasive dust causes moving parts such as the lower guard to jam. Sparks from abrasive cutting will burn the lower guard, the kerf insert and other plastic parts.
- b) Use clamps to support the workpiece whenever possible. If supporting the workpiece by hand, you must always keep your hand at least 100 mm from either side of the saw blade. Do not use this saw to cut pieces that are too small to be securely clamped or held by hand. If your hand is placed too close to the saw blade, there is an increased risk of injury from blade contact.
- c) The workpiece must be stationary and clamped or held against both the fence and the table. Do not feed the workpiece into the blade or cut "freehand" in any way. Unrestrained or moving workpieces could be thrown at high speeds, causing injury.
- d) Push the saw through the workpiece. Do not pull the saw through the workpiece. To make a cut, raise the saw head and pull it out over the workpiece without cutting, start the motor, press the saw head down and push the saw through the workpiece. Cutting on the pull stroke is likely to cause the saw blade to climb on top of the workpiece and violently throw the blade assembly towards the operator.
- e) Never cross your hand over the intended line of cutting either in front or behind the saw blade. Supporting the workpiece "cross handed" i.e. holding the workpiece to the right of the saw blade with your left hand or vice versa is very dangerous.
- f) Do not reach behind the fence with either hand closer than 100 mm from either side of the saw blade, to remove wood scraps, or for any other reason while the blade is spinning. The proximity of the spinning saw blade to your hand may not be obvious and you may be seriously injured.
- g) Inspect your workpiece before cutting. If the workpiece is bowed or warped, clamp it with the outside bowed face toward the fence. Always make certain that there is no gap between the workpiece, fence and table along the line of the cut. Bent or warped workpieces can twist or shift and may cause binding on the spinning saw blade while cutting. There should be no nails or foreign objects in the workpiece.
- h) Do not use the saw until the table is clear of all tools, wood scraps, etc., except for the workpiece. Small debris or loose pieces of wood or other objects that contact the revolving blade can be thrown with high speed.
- i) Cut only one workpiece at a time. Stacked multiple workpieces cannot be adequately clamped or braced and may bind on the blade or shift during cutting.
- j) Ensure the mitre saw is mounted or placed on a level, firm work surface before use. A level and firm work surface reduces the risk of the mitre saw becoming unstable.
- k) Plan your work. Every time you change the bevel or mitre angle setting, make sure the adjustable fence is set correctly to support the workpiece and will not interfere with the blade or the guarding system. Without turning the tool "ON" and with no workpiece on the table, move the saw blade through a complete simulated cut to assure there will be no interference or danger of cutting the fence.
- l) Provide adequate support such as table extensions, saw horses, etc. for a workpiece that is wider or longer than the table top. Workpieces longer or wider than the mitre saw table can tip if not securely supported. If the cut-off piece or workpiece

tips, it can lift the lower guard or be thrown by the spinning blade.

- m) Do not use another person as a substitute for a table extension or as additional support. Unstable support for the workpiece can cause the blade to bind or the workpiece to shift during the cutting operation pulling you and the helper into the spinning blade.
- n) The cut-off piece must not be jammed or pressed by any means against the spinning saw blade. If confined, i.e. using length stops, the cut-off piece could get wedged against the blade and thrown violently.
- o) Always use a clamp or a fixture designed to properly support round material such as rods or tubing. Rods have a tendency to roll while being cut, causing the blade to "bite" and pull the work with your hand into the blade.
- p) Let the blade reach full speed before contacting the workpiece. This will reduce the risk of the workpiece being thrown.
- q) If the workpiece or blade becomes jammed, turn the mitre saw off. Wait for all moving parts to stop and disconnect the plug from the power source and/or remove the battery pack. Then work to free the jammed material. Continued sawing with a jammed workpiece could cause loss of control or damage to the mitre saw.
- r) After finishing the cut, release the switch, hold the saw head down and wait for the blade to stop before removing the cut-off piece. Reaching with your hand near the coasting blade is dangerous.
- s) Hold the handle firmly when making an incomplete cut or when releasing the switch before the saw head is completely in the down position. The braking action of the saw may cause the saw head to be suddenly pulled downward, causing a risk of injury.

**WARNING! The device is used for indoor work.**

Despite the use of a safe structure by design, the use of protective measures and additional protective measures, there is always a residual risk of injury during work.

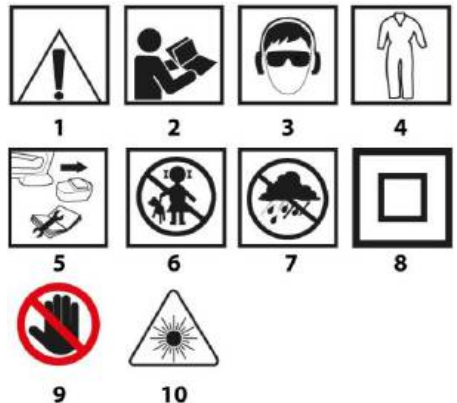
**EXPLANATION OF THE PICTOGRAMS USE**

1. Attention! Take special precautions
2. WARNING! Read the instruction manual
3. Use personal protective equipment (safety goggles, hearing protectors, dust mask)
4. Use protective clothing
5. Unplug the power cord before servicing or repair
6. Keep children away from tools
7. Protect the device against moisture
8. Second protection class
9. Danger! Watch your hands
10. Attention laser radiation! Do not look into the laser beam.



9

The work table on each side of the blade should be marked with

## CONSTRUCTION AND APPLICATION

The mitre saw is a device equipped with the base that provides the possibility to change the angle of the cutting head attached to it. In addition, depending on a design, the mitre saw head can be tilted at an angle or slid out to increase the functionality and cutting length.

The mitre saw is designed for cutting wooden pieces that match with the tool size. Do not use the saw for cutting firewood. Use the mitre saw accordingly to its purpose only. Attempts to use the mitre saw for purposes other than specified will be considered an improper use. Use the mitre saw only with appropriate cutting discs with teeth with sintered carbide inserts. The mitre saw is designed for carpentry works in workshops and for joinery works.

**The power tool should be used according to its purpose!**

## DESCRIPTION OF GRAPHIC PAGES

The below list refers to device components shown in the graphic pages of this instruction manual.

1. Transport handle	23. Working table locking knob
2. Handle grip	24. Table insert
3. Switch lock button	25. Working table
4. Switch	26. Laser unit
5. Cutting disc guard lever	27. Fixed guard
6. Spindle lock button	28. Dust extraction connector
7. Cutting disc guard	29. Dust bag
8. Carbon brush cover	30. Vertical clamp locking knob
9. Head locking pin	31. Vertical clamp arm
10. Cutting depth limiter	32. Vertical clamp arm locking knob
11. Cutting depth limiter bolt	33. Workpiece fixing knob
12. Guide locking knob	34. Head tilt angle scale
13. Guide	35. Head tilt angle indicator
14. Head locking lever	36. Battery compartment
15. Fence	37. Laser switch button
16. Table extension	38. Laser
17. Limiter	39. Laser unit mounting bolts
18. Table extension locking knob	40. Centre plate mounting bolt
19. Mounting hole	41. Centre plate
20. Working table angle scale	42. Adjusting bolt for 0° angle
21. Working table angle indicator	43. Adjusting bolt for 45° angle
22. Automatic adjustment lever	

\* There can be differences between the drawing and real product.

## EQUIPMENT AND ACCESSORIES

1. Dust bag	- 1 pcs
2. Socket wrench	- 1 pcs
3. Vertical clamp	- 1 pcs

## PREPARATION FOR WORK

Make sure the mitre saw is disconnected from power supply, before any adjusting or mo-unting works are commenced.

## HANDLING THE MITRE SAW

- Make sure the head is locked in the lowest position when carrying the mitre saw.
- Make sure that the work table locking knob, head locking lever, and other safety parts are tightened firmly.

## INSTALLING THE MITRE SAW ON A WORKSHOP BENCH

It is recommended to fix the mitre saw to a workbench or a stand with the use of mounting holes (19) designed for such purpose. They are located on the mitre saw base and guarantee safe operation and eliminate risk of unwanted

machine shifts during operation. The holes allow to use bolts with hexagonal head and 8 mm in diameter.

When fixing the mitre saw to a workbench ensure that:

- The workbench top surface is flat and clean.
- Screws and bolts are tightened equally and moderately (mounting bolts must be tightened so the base is not stressed or deformed). In case of over-stress there is danger of breaking the base.

## DUST EXTRACTION

To prevent dust accumulation and provide maximum efficiency, you can connect the mitre saw to an industrial vacuum cleaner using the dust extraction connector (28) Alternatively, you can collect the dust in the dust-bag (included) after installing it onto the dust extraction connector. To install, put the dust bag (29) onto the dust extraction connector (28) (fig. A). To empty the dust bag, remove it from the dust extraction outlet and open the zip-fastener that allows to access inside the bag.

**To achieve optimal dust extraction empty the bag when it is 2/3 full.**

## USING THE EXTENSION ARM (HEAD)

There are two positions of the extension arm – upper and lower. To release the extension arm from locked lower position, do as follows:

- Press and hold down the extension arm.
- Pull the head locking pin (9).
- Hold the extension arm as it raises to its upper position.

To lock the extension arm in the lower position, do as follows:

- Press and hold the disc guard lever (5).
- Release the pressure downwards onto the extension arm until it is located in its lower position.
- Lock the extension arm in this position, sliding the head locking pin in (9).

## VERTICAL CLAMP

The vertical clamp (fig. B) can be installed in the saw base at either side of the work table and is fully adjustable to size of the workpiece to be cut. Do not use the saw without using the vertical clamp.

- Loosen the vertical clamp mounting knob (30) to the base on the side, which the vertical clamp will be installed.
- Install the vertical clamp by sliding it into the hole in the mitre saw base and tighten the vertical clamp mounting knob (30) to the mitre saw base.
- Once the vertical clamp arm position is adjusted (31) to the workpiece, tighten the vertical clamp arm locking knob (32) and workpiece mounting knob (33).
- Make sure the workpiece is secured.

## OPERATION / ADJUSTMENTS

**Make sure the mitre saw is disconnected from power supply, before any adjusting or mounting works are commenced. To ensure safe, precise and efficient operation of the mitre saw, proceed with all adjustment procedures as a whole.**

**After finishing all the setting and adjustment procedures, ensure that all spanners are collected. Check that all threaded connections are properly tightened.**

**When making adjustments, ensure that all external parts work properly and are in good condition. Any worn or damaged part must be replaced by qualified personnel before starting to use the mitre saw.**

## SWITCHING ON /SWITCHING OFF

**The mains voltage must correspond to the value specified on the mitre saw nameplate.**

**Switch on the mitre saw only when the cutting disc is away from the workpiece to be cut.**

The mitre saw features the switch lock button (3) that protects against accidental starting.

### Switching ON

- Press the switch lock button (3).
- Press and hold the switch button (4).

### Switching OFF

- Release pressure on the switch button (4).

### OPERATION OF THE TABLE EXTENSIONS

- The table extensions (16) are located on both sides of the mitre saw base.
- Unlock the locking knobs of the table extension (18) (fig. C).
- Adjust the length of the table extensions.
- Fasten the table extension using the locking knobs (18).
- If needed, the tilting limiters can be used (17) to facilitate cutting to size.

### OPERATION OF THE CUTTING DEPTH LIMITER

The cutting depth limiter can be used, when it is necessary to make a key in the workpiece. It is performed by making a surface cut in the workpiece, when the disc does not operate at full possible depth.

- Lock the head locking lever (14).
- Loosen the guide locking knob (12) and move the head backwards.
- Tighten the guide locking knob (12).
- Rotate the cutting depth limiter (10) to the setting for operation with limited cutting depth (fig. D).
- Lower the extension arm and hold it in the lower position leaning against the cutting depth limiter.
- Rotate (to the left or right) the cutting depth limiter bolt (11) (fig. D) to obtain the required depth of the cutting disc.
- Loosen the guide locking knob (12).
- Make the cuts to the set depth.
- In order to return to the full cutting depth, rotate the cutting depth limiter (10) to the position, in which the cutting depth limiter bolt (11) does not contact the cutting depth limiter (10), once the extension arm is lowered.

### SETTING THE WORKING TABLE FOR MITRE CUTTING

The rotary extension arm allows for cutting the workpiece at any angle in the range of 45° left or right from the perpendicular position.

- Pull the head locking pin (9) and allow the extension arm to rise slowly to the upper position.
- Loosen the working table locking knob (23).
- Press and hold the automatic setting lever (22) and rotate the extension arm to the left or right so the required value is shown on the angle scale of the working table (20).
- Lock the working table locking knob (23).

The angle scale of the working table (20) has a number of marked positions, in which the preliminary automatic setting of the rotary extension arm is made. This can be done only when the automatic setting lever (22) is not held in the pressed position and it can be locked in factory-marked positions during the rotation of the extension arm. These are the most frequently used mitre sawing angles (15°, 22,5°, 30°, 45° to the left / right). The setting of any angle can be precisely adjusted using the angle scale of the working table (20) with the scale every single degree. Even though the scale is accurate enough for a majority of performed tasks, it is recommended to

double-check the cutting angle with a protractor or other device for angle measurements.

### CHECKING AND ADJUSTING THE PERPENDICULAR POSITION OF THE CUTTING DISC AND WORKING TABLE

- Loosen the head locking lever (14).
- Set the head in the position of 0° (perpendicular to the working table) and tighten the head locking lever (14).
- Loosen the working table locking knob (23), and press and hold the automatic setting lever (22).
- Set the working table in the position of 0°, release the automatic setting lever and tighten the working table lock knob (23).
- Press the cutting disc guard lever (5) and lower the saw head to the extreme lower position.
- Use the tool to check perpendicularity of the cutting disc in relation to the working table.

**When making measurements make sure that measurement instrument does not touch any cutting disc tooth, otherwise the measurement may be inaccurate due to the thickness of the sintered carbide insert.**

If the measured angle is not 90°, then the following adjustment is necessary:

- Loosen the retaining nut and rotate the 0° (42) angle adjusting bolt (fig. E) to the right or left in order to increase or decrease the cutting disc tilt angle.
- Once the perpendicular position of the cutting disc and working table is set, allow the head to return to its upper position.
- Holding the 0° (42) angle adjusting bolt, tighten the retaining nut.
- Lower the head and make sure that the set angle corresponds to indications on the head tilt angle scale (34), if necessary, adjust the head tilt angle indication (35) (fig. E). Similar adjustment should be made for the angle of 45° of the head for mitre sawing by means of the 45° (43) (fig. E) angle adjusting bolt.

### CHECKING AND ADJUSTING THE PERPENDICULAR POSITION OF THE CUTTING DISC IN RELATION TO THE FENCE

**Perform this procedure each time the fence is removed or replaced. Proceed with the adjustment only after the perpendicularity of the cutting disc in relation to the working table is set. The fence is used as a stop for workpiece.**

- Loosen the working table locking knob (23), and press and hold the automatic setting lever (22) and set the working table to the position of 0°.
- Lower the saw head to the extreme lower position.
- Put a protractor or any other angle measurement tool to the cutting disc.
- Move the angle measurement tool to the fence (15).
- The measurement should indicate 90°.
- If it is necessary to adjust the angle, proceed as follows:
  - Loosen the fence mounting bolts (15) to the base.
  - Adjust the position of the fence (15) so that it is perpendicular to the cutting disc.
- Tighten the fence mounting bolts.

### SETTING THE EXTENSION ARM (HEAD) FOR MITRE CUTTING

- The extension arm can be tilted at any angle ranging from 0° to 45° – for mitre sawing (fig. E).
- Pull the head locking pin (9) and release and allow the extension arm to rise slowly to the upper position.
- Loosen the head locking lever (14).

- Tilt the extension arm to the left at the required angle, which you can read on the head tilt angle scale (34) using the head tilt angle indicator (35) (fig. E).
  - Tighten the head locking lever (14).
- If it is necessary to adjust both angles (in both planes, horizontal and vertical) for combination sawing, always set the mitre sawing angle first.

## CHECKING OPERATION OF THE LASER

The laser unit emits a laser beam that projects the line on a workpiece that indicates how the workpiece will be cut. The proper adjustment of the laser line projection has been adjusted during the production process. Nevertheless, for precision works, check this adjustment before starting to saw.

- Place batteries in the battery compartment (36) (fig. F) paying attention to polarity.
- Set the working table in the position, where the working table angle indicator (21) is aligned with the point of 0° on the angle scale of the working table (20), while the head tilt angle indicator (35) (fig. E) is aligned with the point of 0° on the head tilt angle scale (34) (fig. E).
- Fasten a piece of waste material to the working table (25) and make a cut.
- Release the extension arm and leave waste material fixed to the working table of the saw.
- Set the laser switch button (37) to the ON position „I“ (marked).
- The projected light beam should be parallel to the previously made cut.

## LASER ADJUSTMENT

**When the laser guiding beam is adjusted, do not look at the source of the laser beam or its reflection on a reflective surface. Always switch off the laser unit, when the laser is not used.**

Whenever the projected light beam is not parallel to the previously made cut, proceed as follows:

- Slightly rotate the laser to the left or right (38) (fig. G) in the laser unit housing (26), until the laser beam is position in parallel. Do not rotate the laser unit using force and by more than a few degrees.
- When any lateral adjustment is necessary, loosen the laser unit mounting bolts (39) and move the laser unit to the left or right, until the red line is parallel to the cut
- Dust arising from cutting may suppress laser light, therefore it is necessary to clean the laser lens occasionally.

## STARTING THE SAW

**Before the switch button is pressed, ensure that the mitre saw is assembled and adjusted properly and accordingly to instructions in this manual.**

- The described mitre saw is designed for the right-handed.
- Press the switch lock button (3).
- Press the switch button (4).
- Allow the saw motor to reach its full rotational speed.
- Press the cutting disc guard lever (5).
- Lower the extension arm towards a workpiece.
- Release pressure on the cutting disc guard lever (5).
- Make a cut.

## STOPPING THE SAW

- Release pressure on the switch button (4) and wait until the cutting disc comes to full stop.
- Raise the extension arm of the saw by putting it aside from the workpiece.

**Temporary sparking of brushes inside the electric motor is normal when the mitre saw stops. Do not stop the cutting disc by applying lateral pressure.**

## CUTTING WITH THE SAW

**The workpiece should be fastened so it does not impede using the mitre saw. Before switching the saw on, move its head to the lower position to ensure that the saw head and cutting disc guard are free to move. Make sure the cutting disc guard can reach its extreme position.**

Before the cut is commenced, make sure the working table locking knob (23) and the head locking lever (14) of the mitre saw are tightened and secured.

- Connect the mitre saw to the power mains.
  - Make sure the power cord is away from the cutting disc and base of the device.
  - Place the workpiece onto the working table and make sure it is secured so as it cannot move during the cut.
  - Move the mitre saw head to the extreme rear position and lock the guide (13) using the guide locking knob (12).
  - Unlock the head and cutting disc guard.
  - Press the switch lock button and start the saw with the switch (wait until the cutting disc reaches its maximum rotational speed).
  - Slowly lower the saw head.
  - Start cutting by moderately pressing the head down.
- Insufficient tightening of the locking knobs may cause unexpected movement of the cutting disc to the upper surface of the workpiece. It puts an operator to danger of being hit with a piece of material.**

## CUTTING WITH THE MOVEMENT OF THE SAW EXTENSION ARM (HEAD) OF THE MITRE SAW

The feeding of the saw extension arm allows forward and backward movement of the cutting disc to cut wider workpieces.

- Set the extension arm in the upper position.
  - Loosen the guide locking knob (12).
  - Before switching on the saw, pull the extension arm to yourself while holding it in the upper position.
  - Press the switch lock button (3) and start the saw.
  - Release the extension arm and wait until the cutting disc reaches its maximum speed.
  - Release the cutting disc guard.
  - Lower the extension arm and start cutting.
  - When cutting, move the extension arm to the back (away from yourself).
  - Once the workpiece has been cut, release pressure on the switch button, and before you lift the saw arm to the upper position, wait until the cutting disc stops rotating.
- Never cut by moving the saw head towards yourself. Otherwise, the cutting disc might catch the work piece, which puts the operator in danger of recoil.**

## OPERATION AND MAINTENANCE

Before any operations related to installation, adjustment, repairs or maintenance are commenced, the plug of the power cord should be disconnected from the socket.

## CLEANING

- When the work is completed, remove thoroughly all pieces of material, chips and dust from the working table insert, area around the cutting disc and its guard.
- Ensure the ventilation holes of the motor casing are clean, there are no chips or dust.
- Clean guides and apply thin layer of solid grease.
- All handles and knobs should be kept clean.
- Clean the laser projector lens with a brush.

## REPLACING THE CUTTING DISC

- Press the cutting disc guard lever (5).
- Raise the cutting disc guard (7) and loosen the central plate mounting bolt (40) (fig. H).
- Move the central plate (41) to the left to provide access to the cutting disc mounting bolt.
- Press the spindle lock button (6) and rotate the cutting disc until it locks.
- Using the special spanner (included), loosen and unscrew the cutting disc mounting bolt.
- Remove the external washer and remove the cutting disc (paying attention to the reducer ring, if provided).
- Remove all impurities from the spindle and cutting disc mounting washers.
- Mount a new cutting disc by performing the described activities in a reverse order.
- Once completed, make sure all spanner and adjusting tools are removed and all bolts, knobs and screws are tightened and secured.

**The cutting disc locking bolt has left-hand thread. Exercise utmost attention when gripping the cutting disc. Use protective gloves to provide protection for your hands against sharp teeth of the cutting disc.**

## REPLACING BATTERIES IN THE LASER UNIT

The laser unit is powered with two AAA batteries, 1.5 V.

- Open the battery compartment lid (36) (fig. F).
- Removed used batteries.
- Insert new batteries. Observe the polarity.
- Installed the battery compartment lid.

## REPLACING THE CARBON BRUSHES

Worn (shorter than 5 mm), burnt or cracked motor carbon brushes should be immediately replaced. Both carbon brushes should be always replaced at the same time.

- Loosen the covers of the carbon brushes (3).
- Remove the worn carbon brushes.
- Remove any carbon dust using compressed air.
- Insert new carbon brushes (brushes should easily slide into the brush holders).
- Fasten the covers of the carbon brushes (8).

**After the carbon brushes are replaced, switch on the tool with no load and wait for 1-2 minutes to make the carbon brushes fit the motor commutator. Carbon brushes should be replaced by a qualified person using original spare parts only.**

All types of faults and defects should be eliminated by an authorised service of the manufacturer.

## SPECIFICATIONS

### RATED DATA

Mitre saw	
Parameter	Value
Power supply voltage	230V~
Power supply frequency	50Hz
Rated power	1800W
No load spindle speed:	4800min <sup>-1</sup>
Angle sawing range	± 45°
Mitre sawing range	0° + 45°
Outside diameter of cutting disc	210mm

Hole diameter of cutting disc	30mm	
Workpiece dimensions angle/mitre	0° x 0°	65 x 260mm
	45° x 0°	65 x 170mm
	45° x 45°	35 x 170mm
	0° x 45°	35 x 260mm
Guide length	185mm	
Laser class	2	
Laser power	< 1mW	
Laser wavelength	λ = 650nm	
Protection class	II	
Weight	13,4 kg	
Year of manufacture	2020	

## NOISE AND VIBRATION DATA

Acoustic pressure level: LpA = 95,2 dB(A) K = 3 dB(A)

Acoustic power level: LwA = 108,2 dB(A) K = 3 dB(A)

Vibration acceleration value: ah = 2,936 m/s<sup>2</sup> K = 1,5 m/s<sup>2</sup>

## ENVIRONMENTAL PROTECTION



Electrical equipment must not be disposed off with household waste and, instead, should be utilized at appropriate facilities. Information on utilization can be provided by the product vendor or the local authorities. Waste electrical and electronic equipment contains substances that are not neutral to the natural environment. Equipment that is not recycled constitutes a potential hazard to the environment and to human health.

\* Right to introduce changes is reserved.

"Grupa Topex Spółka z ograniczoną odpowiedzialnością" Spółka komandytowa with seat in Warsaw at ul. Pograniczna 2/4 (hereinafter Grupa Topex) informs, that all copyrights to this instruction (hereinafter Instruction), including, but not limited to, text, photographs, schemes, drawings and layout of the instruction, belong to Grupa Topex exclusively and are protected by laws accordingly to Copyright and Related Rights Act of 4 February 2004 (ustawa o prawie autorskim i prawach pokrewnych, Dz. U. 2006 No 90 item 631 with later amendments). Copying, processing, publishing, modifications for commercial purposes of the entire instruction or its parts without written permission of Grupa Topex are strictly forbidden and may cause civil and legal liability.

## ÜBERSETZUNG DER ORIGINALBETRIEBSANLEITUNG GERHUNGSSÄGE 59G806

**HINWEIS: Bevor das Netzteil zum ersten Mal verwendet wird, lesen Sie diese Bedienungsanleitung und bewahren Sie sie für zukünftige Referenzen auf.**

## DETAILLIERTE SICHERHEITSVORSCHRIFTEN

### Sicherheitshinweise für Gehrung Sägen

- Gehrungssägen sind zum Schneiden von Holz oder holzähnlichen Produkten vorgesehen. Sie können nicht mit Schleifscheiben zum Schneiden von Eisenmaterial wie Stangen, Stangen, Bolzen usw. verwendet werden. Schleifstaub verursacht bewegliche Teile wie den unteren Schutz Marmelade. Funken vom Schleifschneiden verbrennen den unteren Schutz, den Schnittfugeneinsatz und andere Kunststoffteile.
- Verwenden Sie nach Möglichkeit Klammern, um das Werkstück zu stützen. Wenn Sie das Werkstück von Hand stützen, müssen Sie Ihre Hand immer mindestens 100 mm von beiden Seiten des Sägeblattes entfernt halten. Verwenden Sie diese Säge nicht zum Schneiden von Teilen, die zu klein sind, um sicher geklemmt oder von Hand gehalten zu werden. *Wenn Ihre Hand*



zu nahe am Sägeblatt liegt, besteht ein erhöhtes Verletzungsrisiko durch Kontakt mit dem Sägeblatt.

- c) Das Werkstück muss stationär sein und sowohl gegen den Zaun als auch gegen den Tisch geklemmt oder gedrückt werden. Führen Sie das Werkstück nicht in die Klinge ein und schneiden Sie es in keiner Weise „freihändig“. Ungebremste oder sich bewegende Werkstücke können mit hoher Geschwindigkeit geworfen werden und Verletzungen verursachen.
- d) Schieben Sie die Säge durch das Werkstück. Ziehen Sie die Säge nicht durch das Werkstück. Um einen Schnitt auszuführen, heben Sie den Sägekopf an und ziehen Sie ihn ohne Schneiden über das Werkstück heraus, starten Sie den Motor, drücken Sie den Sägekopf nach unten und schieben Sie die Säge durch das Werkstück. Das Schneiden des Zughubs führt wahrscheinlich dazu, dass das Sägeblatt auf das Werkstück klettert und die Sägeblattbaugruppe heftig in Richtung Bediener wirft.
- e) Kreuzen Sie niemals Ihre Hand über die vorgesehene Schnittlinie vor oder hinter dem Sägeblatt. Es ist sehr gefährlich, das Werkstück „mit gekreuzten Händen“ zu stützen, dh das Werkstück mit der linken Hand rechts vom Sägeblatt zu halten oder umgekehrt.
- f) Greifen Sie nicht mit einer Hand näher als 100 mm von beiden Seiten des Sägeblattes hinter den Zaun, um Holzreste zu entfernen, oder aus anderen Gründen, während sich das Sägeblatt dreht. Die Nähe des sich drehenden Sägeblattes zu Ihrer Hand ist möglicherweise nicht offensichtlich und Sie können ernsthaft verletzt werden.
- g) Überprüfen Sie Ihr Werkstück vor dem Schneiden. Wenn das Werkstück gebogen oder verzogen ist, klemmen Sie es mit der gebogenen Außenseite zum Zaun. Stellen Sie immer sicher, dass zwischen Werkstück, Zaun und Tisch entlang der Schnittlinie kein Spalt vorhanden ist. Verbogene oder verzogene Werkstücke können sich verdrehen oder verschieben und beim Schneiden eine Bindung am sich drehenden Sägeblatt verursachen. Das Werkstück darf keine Nägel oder Fremdkörper enthalten.
- h) Verwenden Sie die Säge erst, wenn der Tisch frei von allen Werkzeugen, Holzabfällen usw. ist, mit Ausnahme des Werkstücks. Kleine Fremdkörper oder lose Holzstücke oder andere Gegenstände, die die rotierende Klinge berühren, können mit hoher Geschwindigkeit geworfen werden.
- i) Schneiden Sie jeweils nur ein Werkstück. Mehrere gestapelte Werkstücke können nicht ausreichend geklemmt oder verspannt werden und können sich beim Schneiden an der Klinge festsetzen oder verschieben.
- j) Stellen Sie vor dem Gebrauch sicher, dass die Gehrungssäge auf einer ebenen, festen Arbeitsfläche montiert oder platziert ist. Eine ebene und feste Arbeitsfläche verringert das Risiko, dass die Gehrungssäge instabil wird.
- k) Planen Sie Ihre Arbeit. Stellen Sie bei jeder Änderung der Einstellung des Absträgungs- oder Gehrungswinkels sicher, dass der einstellbare Zaun richtig eingestellt ist, um das Werkstück zu stützen, und die Klinge oder das Schutzsystem nicht beeinträchtigt. Bewegen Sie das Sägeblatt ohne Einschalten des Werkzeugs und ohne Werkstück auf dem Tisch durch einen vollständigen simulierten Schnitt, um sicherzustellen, dass keine Interferenzen oder Gefahren beim Schneiden des Zauns auftreten.
- l) Sorgen Sie für eine angemessene Unterstützung wie Tischverlängerungen, Sägepferde usw. für ein Werkstück, das breiter oder länger als die Tischplatte ist. Werkstücke, die länger oder breiter als der Gehrungssäge-Tisch sind, können kippen, wenn sie nicht sicher abgestützt sind. Wenn das Trennstück oder das Werkstück kippt, kann es den unteren Schutz anheben oder von der sich drehenden Klinge geworfen werden.
- m) Verwenden Sie keine andere Person als Ersatz für eine Tabellenerweiterung oder als zusätzliche Unterstützung. Eine instabile Unterstützung des Werkstücks kann dazu führen, dass sich die Klinge bindet oder sich das Werkstück während des

Schneidvorgangs verschiebt und Sie und den Helfer in die sich drehende Klinge ziehen.

- n) Das Trennstück darf nicht eingeklemmt oder auf irgendeine Weise gegen das sich drehende Sägeblatt gedrückt werden. Wenn es begrenzt ist, dh wenn Längenstopps verwendet werden, kann das abgeschnittene Stück gegen die Klinge geklemmt und heftig geworfen werden.
- o) Verwenden Sie immer eine Klemme oder eine Befestigung, um rundes Material wie Stangen oder Schläuche richtig zu stützen. Stangen neigen dazu, beim Schneiden zu rollen, was dazu führt, dass die Klinge „beißt“ und die Arbeit mit der Hand in die Klinge zieht.
- p) Lassen Sie die Klinge ihre volle Geschwindigkeit erreichen, bevor Sie das Werkstück berühren. Dies verringert das Risiko, dass das Werkstück geworfen wird.
- q) Wenn sich das Werkstück oder die Klinge verklemt, schalten Sie die Gehrungssäge aus. Warten Sie, bis alle beweglichen Teile angehalten haben, und ziehen Sie den Stecker aus der Steckdose und / oder entfernen Sie den Akku. Arbeiten Sie dann daran, das gestaute Material zu befreien. Weiteres Sägen mit einem verklemtten Werkstück kann zu Kontrollverlust oder Beschädigung der Gehrungssäge führen.
- r) Lassen Sie nach Abschluss des Schnitts den Schalter los, halten Sie den Sägekopf gedrückt und warten Sie, bis das Sägeblatt stoppt, bevor Sie das Trennstück entfernen. Es ist gefährlich, mit der Hand in die Nähe der Ausrollklinge zu gelangen.
- s) Halten Sie den Griff fest, wenn Sie einen unvollständigen Schnitt ausführen oder den Schalter loslassen, bevor sich der Sägekopf vollständig in der unteren Position befindet. Die Bremswirkung der Säge kann dazu führen, dass der Sägekopf plötzlich nach unten gezogen wird, was zu Verletzungen führen kann.

**WARNUNG! Das Gerät wird für Arbeiten in Innenräumen verwendet.**

**Trotz der konstruktiven Verwendung einer sicheren Struktur, der Anwendung von Schutzmaßnahmen und zusätzlichen Schutzmaßnahmen besteht immer ein Restverletzungsrisiko während der Arbeit.**

#### EXP LANATION DER BENUTZUNG DER BILDER

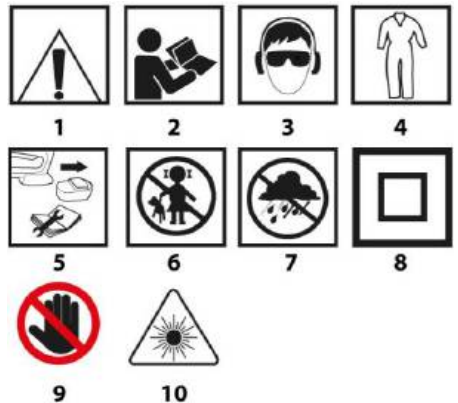

1. Achtung! Treffen Sie besondere Vorsichtsmaßnahmen
2. WARNUNG Lesen Sie die Bedienungsanleitung
3. Verwenden Sie persönliche Schutzausrüstung (Schutzbrille, Gehörschutz, Staubmaske).
4. Schutzkleidung verwenden
5. Ziehen Sie das Netzkabel ab, bevor Sie es warten oder reparieren
6. Halten Sie Kinder von Werkzeugen fern

7. Schützen Sie das Gerät vor Feuchtigkeit
8. Zweite Schutzklasse
9. Gefahr! Pass auf deine Hände auf
10. Achtung Laserstrahlung! Schauen Sie nicht in den Laserstrahl.



9

Der Arbeitstisch auf jeder Seite der Klinge sollte mit gekennzeichnet sein

## AUFBAU UND ANWENDUNG

Die Gehrungssäge ist mit einem Gestell ausgestattet, das die Winklereinstellung des daran montierten Schneidkopfes ermöglicht. Zusätzlich kann der Kopf der Gehrungssäge, je nach Konstruktion, geneigt und zur Steigerung der Funktionalität und zur Erhöhung der Schnittlänge ausgefahren werden.

Die Gehrungssäge ist für das Durchschneiden von Holzblöcken entsprechend der Größe des Gerätes bestimmt. Verwenden Sie das Gerät nicht zum Schneiden von Brennholz. Setzen Sie die Gehrungssäge nur bestimmungsgemäß ein. Sämtliche Versuche, die Gehrungssäge zu anderen Zwecken als angegeben zu verwenden, gelten als der bestimmungsgemäße Gebrauch des Gerätes. Verwenden Sie die Gehrungssäge nur mit geeigneten Schneidscheiben, mit Verzahnung mit HM-Kappe. Die Gehrungssäge ist sowohl für Tischlerarbeiten in der Werkstatt, als auch Zimmerarbeiten vor Ort ausgelegt. **Nichtbestimmungsgemäße Verwendung des Elektrowerkzeugs ist nicht zugelassen!**

## BESCHREIBUNG DER SEITEN MIT GRAPHIKEN

Die unten angeführte Nummerierung bezieht sich auf die Elemente des Gerätes, die auf den Seiten mit Graphiken dargestellt werden.

- |   |  |
|---|--|
| 1. Transporthabegriff                         | 23. Regler der Tischverriegelung                                 |
| 2. Habegriff                                  | 24. Tischverriegelung  |
| 3. Taste für Schalterverriegelung             | 25. Arbeitstisch   |
| 4. Hauptschalter                              | 26. Lasermodul   |
| 5. Hebel für Schneidscheibenabdeckung         | 27. Feste Abdeckung  |
| 6. Taste der Spindelverriegelung              | 28. Staubabsaugstutzen   |
| 7. Abdeckung der Schneidscheibe               | 29. Staubbeutel  |
| 8. Abdeckung der Kahlbürste                   | 30. Befestigungsdrehknopf für Vertikaldruckstück                 |
| 9. Bolzen für Kopferverriegelung              | 31. Schenkel des Vertikaldruckstücks                             |
| 10. Schrittliebenanschlag                     | 32. Verriegelungsregler für den Schenkel des Vertikaldruckstücks |
| 11. Schraube für Schrittliebenanschlag        | 33. Befestigungsdrehknopf zur Werkstückspannung                  |
| 12. Regler der Führungsverriegelung           | 34. Winkelteilung für Kopferverriegelung                         |
| 13. Führung                                   | 35. Anzeige des Kopferverriegelungswinkels                       |
| 14. Hebel für Kopferverriegelung              | 36. Batteriewahl   |
| 15. Anschlusskabel                            | 37. Laser-Einschalttaste   |
| 16. Tischverlängerung                         | 38. Laser  |
| 17. Endanschlag                               | 39. Befestigungsschrauben für Lasermodul                         |
| 18. Verriegelungsregler für Tischverlängerung | 40. Befestigungsschrauben für Zentrierglatte                     |
| 19. Montageöffnung                            | 41. Zentrierglatte   |
| 20. Winkelteilung des Arbeitstisches          | 42. Einstellschraube 0°  |
| 21. Winkelanzeige für Arbeitstisch            | 43. Einstellschraube 45°   |
| 22. Automatischer Führungshebel               |  |

\* Es können Unterschiede zwischen der Abbildung und dem Produkt auftreten.

## AUSSTATTUNG UND ZUBEHÖR

- |                       |         |
|-----------------------|---------|
| 1. Staubbeutel        | - 1 St. |
| 2. Sonderschlüssel    | - 1 St. |
| 3. Vertikaldruckstück | - 1 St. |

**Bevor Sie mit jeglichen Montag- bzw. Einstellarbeiten an der Gehrungssäge anfangen, stellen Sie sicher, dass das Gerät von der Stromversorgung getrennt ist.**

## GEHRUNGSSÄGE TRAGEN

- Beim Tragen der Gehrungssäge stellen Sie sicher, dass der Kopf in der unteren Endposition gesichert worden ist.
- Stellen Sie sicher, dass der Hebel der Arbeitstischverriegelung, der Regler für Kopferverriegelung und andere Sicherheitselemente fest angezogen sind.

## GEHRUNGSSÄGE AUF DEM WERKSTATTTISCH MONTIEREN

Es wird empfohlen, dass die Gehrungssäge auf dem Werkstatttisch oder Gestell fest montiert wird, wobei dazu die Montageöffnungen (19) im Gestell der Gehrungssäge verwendet werden, dadurch wird der sichere Betrieb gewährleistet und unerwünschte Verschiebung beim Betrieb vermieden. Für diese Montageöffnungen werden Flachrund- bzw. Sechskantschrauben mit dem Durchmesser von 8 mm verwendet.

Bei der Montage der Gehrungssäge auf dem Werkstatttisch stellen Sie sicher, dass:

- die Oberfläche des Werkstatttisches flach und sauber ist.
- die Schrauben gleichmäßig und mit korrektem Anzugmoment angezogen werden (die Montage-schrauben so zugeschraubt sind, dass es nicht zur Spannung oder Verformung des Gestells kommt). Bei einer übermäßigen Spannung kann es zum Brechen des Gestells kommen.

## STAUBABFÜHRUNG

Um das Staubansammeln zu verhindern und die maximale Arbeitsleistung zu gewährleisten, kann man die Gehrungssäge an einen Industriestaubsauger mit dem Staubabsaugstutzen (28) anschließen. Alternativ kann Staub in den (mitgelieferten) am Staubabsaugstutzen angebrachten Staubbeutel gesammelt werden. Der Staubbeutel (29) ist auf den Staubabsaugstutzen (28) (Abb. A) aufzuschieben. Um den Staubbeutel zu entleeren, nehmen Sie ihn vom Staubaustrittstutzen ab und öffnen den Reißverschluss, der den vollen Zugang zum Inneren des Beutels gewährt.

**Um eine optimale Staubabführung zu gewährleisten, entleeren Sie den Staubbeutel, wenn er bis zu 2/3 seines Volumens voll ist.**

## AUSLEGERARM (KOPF) BEDIENEN

Der Auslegerarm hat eine obere und eine untere Position. Um den Auslegerarm aus der verriegelten unteren Position freizugeben, gehen Sie wie folgt vor:

- Den Auslegerarm drücken und nach unten gedrückt halten.
- Den Verriegelungsbolzen drücken (9).
- Den Auslegerarm festhalten bis er in seine obere Position kommt.
- Um den Auslegerarm in der unteren Position zu verriegeln, gehen Sie wie folgt vor:
  - Den Hebel der Scheibenabdeckung (5) drücken und gedrückt halten.
  - Den Auslegerarm nach unten drücken bis er in seine untere Position kommt.
  - Den Auslegerarm in dieser Position verriegeln, dabei den Verriegelungsbolzen (9) einschieben.

## VERTIKALDRUCKSTÜCK

Der Vertikaldruckstück (Abb. B) kann am Maschinengestell auf den beiden Seiten des Arbeitstisches montiert werden und lässt sich völlig an die Größe des Werkstücks anpassen. Die Gehrungssäge darf nicht ohne Vertikaldruckstück verwendet werden.

- Den Befestigungsdrehknopf für Vertikaldruckstück (30) an der Seite, an der das Vertikaldruckstück montiert wird, lösen.
- Das Vertikaldruckstück durch das Einschieben in die Öffnung am Gestell der Gehrungssäge montieren und den Befestigungsdrehknopf für Vertikaldruckstück (30) am Gestell der Gehrungssäge anschrauben.
- Nach der Anpassung der Position des Schenkels des Vertikaldruckstücks (31) an das zu verarbeitende Werkstück den Verriegelungsregler für den Schenkel des Vertikaldruckstücks (32) sowie den Befestigungsdrehknopf zur Werkstückspannung (33) anschrauben
- Überprüfen, ob das Werkstück stabil montiert ist.

## BETRIEB / EINSTELLUNGEN

Bevor Sie mit irgendwelchen Einstellarbeiten an der Gehrungssäge anfangen, stellen Sie sicher, dass das Gerät von der Stromversorgung getrennt ist. Um einen sicheren, präzisen und effizienten Betrieb der Gehrungssäge zu gewährleisten, führen Sie alle Regulierungsprozeduren komplett durch.

Nach der Ausführung aller Regulierungs- und Einstellarbeiten stellen Sie sicher, dass alle Schlüssel gesammelt worden sind. Prüfen Sie, ob alle Gewindeelemente entsprechend zugeordnet sind.

Bei der Ausführung von Einstellarbeiten prüfen Sie, ob alle externen Elemente richtig funktionieren und in gutem Zustand sind. Abgenutzte oder beschädigte Teile müssen sofort von der Fachkraft vor dem weiteren Gebrauch der Gehrungssäge ausgetauscht werden.

### EIN-/AUSSCHALTEN

Die Netzspannung muss dem Spannungswert entsprechen, der im Typenschild der Gehrungssäge angegeben worden ist.

Die Gehrungssäge darf nur dann eingeschaltet werden, wenn die Schneidescheibe von dem zu bearbeitenden Material weggezogen ist.

Die Gehrungssäge ist mit der Taste der Schalterverriegelung (3) ausgestattet, die vor einem versehentlichen Start des Werkzeugs schützt.

#### Einschalten

- Die Taste der Schalterverriegelung (3) drücken.
- Die Taste des Schalters (4) drücken und gedrückt halten.

#### Ausschalten

- Die Taste des Sicherheitsschalters (4) loslassen.

### TISCHVERLÄNGERUNGEN BEDIENEN

- Die Tischverlängerungen (16) befinden sich auf den beiden Seiten des Maschinengestells.
- Die Verriegelungsregler für Tischverlängerung (18) (Abb. C) entriegeln.
- Regulieren Sie die Länge der Tischverlängerungen.
- Mit den Verriegelungsreglern (18) montieren.
- Ggf. die neigbaren Endanschläge (17), die das Maßschneiden erleichtern, verwenden.

### SCHNITTITIEFENANSCHLAG BEDIENEN

Der Schnitttiefenanschlag kann verwendet werden, falls eine Nut im Werkstück auszuführen ist. Die Nut wird durch das Anschneiden der Oberfläche des Werkstücks bei der max. möglichen Tiefe der Schneidescheibe ausgeführt.

- Den Hebel für Kopfverriegelung (14) verriegeln.
- Den Regler der Führungsverriegelung (12) lösen und den Kopf nach hinten verschieben.

- Den Regler der Führungsverriegelung (12) zudrehen.
- Den Schnitttiefenanschlag (10) in die Position für den Betrieb mit eingeschränkter Schnitttiefe (Abb. D) drehen.
- Den Auslegerarm nach unten bringen und in der unteren Position, angelehnt an den Schnitttiefenanschlag, halten.
- Mir der Schraube des Schnitttiefenanschlags (11) (Abb. D) (nach links bzw. rechts) drehen, bis die gewünschte Eintiefung der Schneidescheibe erreicht wird.
- Den Regler der Führungsverriegelung (12) lösen.
- Die geplanten Schnitte auf die gewünschte Tiefe ausführen.
- Um mit der max. Schnitttiefe zu schneiden, den Schnitttiefenanschlag (10) in die Position bringen, in der nach dem Senken des Auslegerarms die Schraube des Schnitttiefenanschlags (11) den Schnitttiefenanschlag (10) nicht berührt.

### ARBEITSTISCH FÜR DEN GEHRUNGSSCHNITT EINSTELLEN

Der schwenkbare Auslegerarm lässt das Material beliebig unter dem beliebigen Winkel im Bereich von der senkrechten Position bis zum Winkel von 45° links oder rechts schneiden.

- Den Bolzen für Kopfverriegelung (9) zurückziehen, dabei den Auslegerarm loslassen und abwarten, bis der Auslegerarm in die obere Position gebracht wird.
  - Den Regler der Tischverriegelung (23) lösen.
  - Den automatischen Fixierungshebel (22) drücken und gedrückt halten, den Auslegerarm nach links oder rechts drehen, bis der gewünschte Winkel in der Winkelteilung des Arbeitstisches (20) erreicht wird.
  - In dieser Position durch Zudrehen des Reglers der Tischverriegelung (23) verriegeln.
- Die Winkelteilung des Arbeitstisches (20) hat viele markierte Stellen, in den eine automatische Fixierung des rotierenden Auslegerarms erfolgt. Es ist nur dann möglich, wenn beim Drehen des Auslegerarms der automatische Fixierungshebel (22) in der gedrückten Position nicht gehalten wird und in den werksseitig markierten Stellen verriegeln kann. Es sind jene Schnittwinkel, die am häufigsten eingesetzt werden (15°, 22,5°, 30°, 45° links/rechts). Die Einstellung eines beliebigen Winkels kann präzise ausführen, indem man die Winkelteilung am Arbeitstisch (20) mit der 1-Grad-Skalierung in Anspruch nimmt. Obwohl die Winkelteilung für die meisten Anwendungen ausreichend ist, wird es empfohlen, die Winkelseinstellung mit einem Winkelmesser oder einem anderen Instrument zur Winkelmessung zu messen.

### SENKRECHTE EINSTELLUNG DER SCHNEIDESCHEIBE ZUM ARBEITSTISCH PRÜFEN UND REGULIEREN

- Den Hebel für Kopfverriegelung (14) lösen.
  - Den Kopf in die Position 0° (senkrecht zum Arbeitstisch) bringen und den Hebel für Kopfverriegelung (14) zudrehen.
  - Den Regler der Tischverriegelung (23) lösen, den automatischen Fixierungshebel (22) drücken und gedrückt halten.
  - Den Arbeitstisch in die Stellung 0° bringen, den automatischen Fixierungshebel lösen und den Regler der Tischverriegelung (23) zudrehen.
  - Den Hebel für Schneidescheibenabdeckung (5) drücken und den Kopf der Gehrungssäge in die untere Endlage bringen.
  - Die senkrechte Lage (mit einer Messlehre) der Schneidescheibe zum Arbeitstisch kontrollieren.
- Beim Messen stellen Sie sicher, dass das Messgerät die Verzahnung der Schneidescheibe nicht berührt, denn sonst kann die Messung wegen der Stärke des Aufsatzes aus Hartmetall nicht genau ausfallen.

Falls der gemessene Winkel nicht 90° beträgt, ist die Regulierung notwendig, die folgendermaßen auszuführen ist:

- Die Kontermutter lösen und die Einstellschraube 0° (42) (Abb. E) um den Neigungswinkel der Schneidescheibe zu erhöhen oder zu reduzieren.
- Nach der senkrechten Einstellung der Schneidescheibe zum Arbeitstisch abwarten bis der Kopf in die obere Position gebracht wird.
- Die Einstellschraube 0° (42) gegenhalten und die Kontermutter anziehen.
- Den Kopf nach unten bringen und sicherstellen, dass der eingestellte Winkel der Anzeige auf der Winkelteilung der Kopfneigung (34), entspricht, (ggf. die Lage der Anzeige (35) (Abb. E) regulieren).
- Führen Sie eine ähnliche Regulierung für den Kopfwinkel 45° zum Gehrungsschnitt durch. Dazu verwenden Sie die Einstellschraube 45° (43) (Abb. E).

## SENKRECHTE EINSTELLUNG DER SCHNEIDESCHEIBE ZUR ANSCHLAGLEISTE PRÜFEN UND REGULIEREN

Diese Prozedur ist immer dann anzuwenden, wenn die Anschlagleiste abgebaut bzw. ausgewechselt worden war. Diese Regulierung kann erst dann vorgenommen werden, wenn die Schneidescheibe senkrecht zum Arbeitstisch eingestellt ist. Die Anschlagleiste gilt als Anschlag für den zu schneidenden Stoff.

- Den Regler der Tischverriegelung (23) lösen, den automatischen Fixierungshebel (22) drücken und gedrückt halten und den Arbeitstisch in die Stellung 0° bringen.
- Den Kopf in die untere Endstellung bringen.
- An die Schneidescheibe einen Winkelmessgerät oder eine andere Winkelmessgerät anlegen.
- Das Winkelmessgerät an die Anschlagleiste (15) zustellen.
- Das Messergebnis soll 90° betragen.
- Nehmen Sie ggf. die Regulierung folgendermaßen vor:
- Die Montageschrauben, die die Anschlagleiste (15) am Gestell fixieren, lösen.
- Die Lage der Anschlagleiste (15) so regulieren, dass sie senkrecht zur Schneidescheibe steht.
- Die Montageschrauben der Anschlagleiste anziehen.

## DEN AUSLEGERARM (KOPF) FÜR DEN GEHRUNGSSCHNITT EINSTELLEN

- Der Auslegerarm kann unter einem beliebigen Winkel im Bereich von 0° bis 45° - für den Gehrungsschnitt (Abb. E).
  - Den Bolzen für Kopfverriegelung (9) zurückziehen, dabei den Auslegerarm loslassen und abwarten, bis der Auslegerarm in die obere Position gebracht wird.
  - Den Hebel für Kopfverriegelung (14) lösen.
  - Den Auslegerarm nach links unter dem gewünschten Winkel, den man auf der Winkelteilung der Schneidescheibe (34) ablesen kann, neigen. Hierzu die Anzeige des Kopfneigungswinkels (35) (Abb. E) verwenden.
  - Den Hebel für Kopfverriegelung (14) zudrehen.
- Falls es nötig ist, die Einstellung beider Winkel (horizontal und vertikal) für das kombinierte Schneiden zu regulieren, stellen Sie stets zuerst den Winkel für den Gehrungsschnitt ein.

## LASERFUNKTION PRÜFEN

Das Lasermodul sendet ein Laserlichtbündel, die als eine Linie auf dem zu bearbeitenden Material zu sehen ist. Nach dieser Linie wird die Schneidescheibe beim Schneiden geführt. Eine entsprechende Einstellung des Laserlichtbündels wurde werkseitig reguliert. Bei präzisen Arbeiten soll man jedoch die Einstellung vor dem Schneiden prüfen.

- Die Batterien in den Batteriefach (36) (Abb. F) hineinlegen und dabei auf die richtige Polarität achten.

- Den Arbeitstisch in die Position bringen, in der die Winkelanzeige für Arbeitstisch (21) sich mit dem Punkt 0° auf der Winkelteilung des Arbeitstisches (20), und die Kopfneigungsanzeige (35) (Abb. E) mit dem Punkt 0° der Anzeige des Kopfneigungswinkels (34) (Abb. E) deckt.
- Auf dem Arbeitstisch (25) ein geeignetes Abfallstück befestigen und einen Schnitt ausführen.
- Den Auslegerarm loslassen und das befestigte Abfallmaterial auf dem Tisch der Gehrungssäge liegen lassen.
- Den Laserschalter (37) in die eingeschaltete Position „I“ (Kennzeichnung) bringen.
- Das geworfene Lichtbündel soll parallel an die zu schneidende Linie verlaufen.

## LASER REGULIEREN

Beim Einstellen des Laserstrahls darf man nicht direkt in den Laserstrahl oder sein Widerspiegelung schauen. Schalten Sie das Lasermodul aus, falls der Laserstrahl nicht verwendet wird.

Falls das geworfene Lichtbündel an der zu schneidenden Linie nicht parallel verläuft, soll man:

- Den Laser (38) (Abb. G) im Gehäuse des Lasermoduls (26) links oder rechts drehen, bis das Lichtbündel parallel verläuft. Das Lasermodul nicht mehr als um einige Grade und nicht gewaltsam drehen.
  - Falls eine Regulierung in der Querebene notwendig ist, die Befestigungsschrauben des Lasermoduls (39) lösen und das Lasermodul links oder rechts verschieben, bis das Lichtbündel parallel verläuft.
- Der beim Schneiden entstehende Staub kann das Laserlicht dämpfen. Deswegen sollen Sie ab und zu die Linse des Projektors am Lasergerät reinigen.

## GEHRUNGSSÄGE BETÄTIGEN

Bevor Sie den Hauptschalter betätigen, stellen Sie sicher, dass die Gehrungssäge richtig angebracht und gemäß den o. g. Anweisungen eingestellt ist.

- Die beschriebene Gehrungssäge wurde für rechtshändige Bediener entworfen.
- Die Taste der Schalterverriegelung (3) drücken.
- Die Taste des Schalters (4) drücken.
- Abwarten, bis der Motor der Gehrungssäge die volle Drehzahl erreicht.
- Den Hebel für Schneidescheibenabdeckung (5) drücken.
- Den Auslegerarm nach unten zu dem zu bearbeitenden Material bringen.
- Den Hebel für Schneidescheibenabdeckung (5) loslassen.
- Den Schnitt ausführen.

## GEHRUNGSSÄGE STOPPEN

- Den Druckknopf des Schalters (4) loslassen und abwarten, bis die Schneidescheibe komplett zum Stillstand kommt.
- Den Auslegerarm der Gehrungssäge nach oben weg vom Material bringen.

Momentane Funkenbildung im Inneren des Elektromotors ist eine normale Erscheinung beim Betätigen und Stoppen der Gehrungssäge. Die Schneidescheibe der Gehrungssäge darf nie durch einen seitlichen Druck angehalten werden.

## MIT DER GEHRUNGSSÄGE SCHNEIDEN

Das Werkstück ist so zu spannen, dass es die Bedienung der Gehrungssäge nicht verhindert. Vor dem Einschalten schieben Sie den Kopf des Gerätes in die untere Position und stellen Sie sicher, dass der Kopf des Gerätes und die Schneidescheibenabdeckung sich völlig frei bewegen können. Stellen Sie sicher, dass die Schneidescheibenabdeckung bis zur Endstellung kommt.

Vor dem Schneiden stellen Sie stets sicher, dass der Regler der Tischverriegelung (23) und Regler für Kopfverriegelung (14) fest zuge dreht sind.

- Schließen Sie die Gehrungssäge ans Netz an.
- Stellen Sie sicher, dass das Netzkabel fern von der Schneidescheibe und dem Maschinengestell verläuft.
- Legen Sie das Werkstück auf den Arbeitstisch und prüfen Sie, ob es sicher gespannt ist, damit es sich beim Schneiden nicht bewegt.
- Den Kopf des Gerätes in die hintere Endposition schieben und die Führung (13) mit dem Regler der Führungsverriegelung (12) verriegeln.
- Entriegeln Sie den Kopf des Gerätes und die Schneidescheibenabdeckung.
- Drücken Sie die Taste der Schalterverriegelung und betätigen Sie die Gehrungssäge (warten Sie ab, bis die Schneidescheibe ihre maximale Drehzahl erreicht).
- Senken Sie langsam den Kopf des Gerätes.
- Fangen Sie mit dem Schneiden an, indem Sie mäßig auf den Kopf des Gerätes beim Schneiden andrücken.

**Falls die Verriegelungsregler nicht ausreichend zuge dreht sind, kann die Schneidescheibe aus Versehen auf die Werkstückoberfläche verschoben werden, was eine Gefahr für den Bediener darstellt, denn er kann mit einem Materialstück gestoßen werden.**

#### DURCHSCHNEIDEN MIT DER VERSCHIEBUNG DES AUSLEGERARMS (KOPFES) DER GEHRUNGSSÄGE

Die Verschiebung des Auslegerarms der Gehrungssäge ermöglicht, die Schneidescheibe nach hinten und vorne zu bewegen und somit breitere Materialstücke zu schneiden.

- Den Auslegerarm in die obere Position bringen.
- Den Regler der Führungsverriegelung (12) lösen.
- Vor der Betätigung der Gehrungssäge den Auslegerarm in der oberen Position zum Bediener ziehen.
- Die Taste der Schalterverriegelung (3) und die Gehrungssäge einschalten.
- Den Auslegerarm frei geben und abwarten, bis die Schneidescheibe ihre maximale Drehzahl erreicht.
- Die Schneidescheibenabdeckung frei lassen.
- Den Auslegerarm nach unten bringen und mit dem Schneiden anfangen.
- Beim Schneiden den Auslegerarm nach hinten (vom Bediener weg) verschieben.
- Nach dem Durchschneiden den Schalter freigeben und abwarten, bis die Schneidescheibe zum Stillstand kommt, bevor der Auslegerarm in die obere Position gebracht wird.

**Beim Schneiden führen Sie den Kopf des Gerätes nie zu sich. Die Schneidescheibe kann sich über das Werkstück erheben, wodurch es zu einem Rückschlag kommen und den Bediener in Gefahr bringen kann.**

### BEDIENUNG UND WARTUNG

Vor allen Montage-, Einstellungs-, Reparatur- oder Bedienungsarbeiten trennen Sie den Stecker der Versorgungsleitung aus der Netzsteckdose.

#### REINIGUNG

- Nach der Beendigung der Arbeit entfernen Sie alle Reste des Materials, Späne und den Staub aus dem Tisch und aus dem Bereich um die Schneidescheibe und derer Abdeckung.
- Stellen Sie sicher, dass die Lüftungsschlitze des Motorgehäuses nicht gestopft sind und keine Späne und keinen Staub enthalten.
- Reinigen Sie die Führungen und schmieren Sie dünn mit einem festen Schmierstoff.
- Halten Sie alle Haltegriffe und Regler sauber.
- Reinigen Sie mit einem Pinsel die Linse des Projektors am Lasergerät.

#### AUSTAUSCH DER SCHNEIDESCHEIBE

- Den Hebel für Schneidescheibenabdeckung (5) drücken.
- Die Schneidescheibenabdeckung (7) anheben und die Schraube zur Montage der Zentralplatte (40) (Abb. H) herausdrehen.
- Die Zentralplatte (41) nach links verschieben, um den Zugang zur Montageschraube für Schneidescheibe zu bekommen.
- Die Taste der Spindelarretierung (6) betätigen und die Schneidescheibe drehen, bis sie verriegelt wird.
- Mit dem mitgelieferten Spezialschlüssel die Befestigungsschraube für Schneidescheibe lösen und herausdrehen.
- Die äußere Unterlage entfernen, die Schneidescheibe herausnehmen (dabei auf den Reduktionsring, falls vorhanden, achten).
- Jegliche Verunreinigungen von der Spindel und den Unterlagen der Schneidescheibe entfernen.
- Eine neue Schneidescheibe montieren, in dem Sie die beschriebenen Schritte in umgekehrter Reihenfolge ausführen.
- Zum Abschluss sicherstellen, dass alle Schlüssel und Einstellwerkzeuge entfernt worden und alle Schrauben und Regler fest angezogen sind.

**Die Konterschraube für Schneidescheibe hat ein linkes Gewinde. Beim Greifen nach der Schneidescheibe gehen Sie besonders vorsichtig vor. Verwenden Sie Schutzhandschuhe, um Ihre Hände vor der scharfen Verzahnung der Schneidescheibe zu schützen.**

#### AUSTAUSCH VON BATTERIEN IM LASERMODUL

Das Lasermodul wird mit zwei Batterien 1,5 V vom Typ AAA betrieben.

- Die Abdeckung des Batteriefachs (36) (Abb. F) entfernen.
- Alte Batterien entfernen.
- Legen Sie neue Batterien ein und stellen Sie sicher, dass die richtige Polarität vorliegt.
- Montieren Sie die Abdeckung des Batteriefachs wieder.

#### KOHLBÜRSTEN AUSTAUSCHEN

Die abgenutzten (kürzer als 5 mm), verbrannten oder gerissenen Kohlebürsten des Motors sind sofort auszutauschen. Es werden immer gleichzeitig beide Kohlebürsten ausgetauscht.

- Die Bürstenabdeckungen (8) herauserschrauben.
- Abgenutzte Bürsten abnehmen.
- Mit Druckluft den eventuellen Kohlenstaub entfernen.
- Neue Kohlebürsten einsetzen (die Kohlebürsten sollen sich frei in die Bürstenaufnahmen einschieben lassen).
- Die Bürstenabdeckungen (8) wieder montieren.

**Nach dem Austausch von Bürsten das Gerät mit Leerlaufdrehzahl betätigen und 1-2 Minuten abwarten, bis sich die Bürsten an den Motorkommutator anpassen. Lassen Sie die Kohlebürsten ausschließlich von qualifiziertem Fachpersonal unter Verwendung von Originalersatzteilen austauschen.**

Alle Störungen sind durch den autorisierten Kundendienst des Herstellers zu beheben.

### TECHNISCHE PARAMETER

#### NENNWERTE

Gehrungssäge	
Parameter	Wert
Versorgungsspannung	230V~

Воружаюча частота	50Гц	
Номинальная мощность	1800W	
Пустая скорость вращения шпинделя	4800min <sup>-1</sup>	
Угловая зона реза	± 45°	
Угловая зона пропила	0° + 45°	
Внешний диаметр диска	210мм	
Диаметр отверстия диска	30мм	
Измерения обрезанного материала Угловой реза / Проходной реза	0° x 0°	65 x 260мм
	45° x 0°	65 x 170мм
	45° x 45°	35 x 170мм
	0° x 45°	35 x 260мм
Длина хода	185мм	
Класс лазера	2	
Лазерная мощность	< 1мВт	
Лазерная длина волны	λ = 650нм	
Класс защиты	II	
Вес	13,4 кг	
Год выпуска	2019	

## ЛЮДЬСКО-И ВОЗДЕЙСТВИЕ НА СРЕДУ

Уровень шума: L<sub>pA</sub> = 95,2 дБ(А) K = 3 дБ(А)  
 Уровнь звукового давления: L<sub>WA</sub> = 108,2 дБ(А) K = 3 дБ(А)  
 Значение ускорения вибрации: a<sub>h</sub> = 2,936 м/с<sup>2</sup> K = 1,5 м/с<sup>2</sup>

## ОХРАНА ОКРУЖАЮЩЕЙ СРЕДЫ

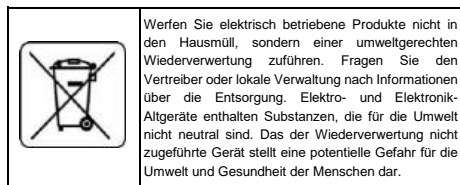

\* Изменения vorbehalten.

„Grupa Topex Spółka z ograniczoną odpowiedzialnością“ Spółka komandytowa с местом в Варшаве, ул. Pograniczna 2/4 (наследующий: „Grupa Topex“) делит, что все права на содержание информации, содержащейся в руководстве (наследующий: „Руководство“), а также, а. дерер Текст, Рисунки, Схематические рисунки, а также Расположение, исключительно Grupa Topex принадлежат и loudly Gesetz über das Urheberrecht и родственные права от 4. февраля 1994 (ГБЛ. 2006 Nr. 90 Pos. 631 с последующими изменениями) юридически защищены. Это Копирование, обработка, публикация а также Модификация дер gesamten Betriebsanleitung bzw. дерер Einzelteile für kommerzielle Zwecke ohne Einwilligung от Grupa Topex в Schriftform ist streng verboten и kann zivil- и strafrechtlich verfolgt werden.



Перевод оригинальной инструкции  
 Торцовочная пила  
 59G806

**ПРИМЕЧАНИЕ: ПЕРЕД ИСПОЛЬЗОВАНИЕМ ЭЛЕКТРОИНСТРУМЕНТА ВПЕРВЫЕ, ПРОЧИТАЙТЕ НАСТОЯЩЕЕ РУКОВОДСТВО ПО ЭКСПЛУАТАЦИИ И СОХРАНИТЕ ЕГО НА БУДУЩЕЕ.**

## ДЕТАЛЬНЫЕ ПРАВИЛА ТЕХНИКИ БЕЗОПАСНОСТИ

Инструкции по технике безопасности для торцовочных пил

- торцовочные пилы предназначены для реза дерева или изделий из дерева, их нельзя использовать с отрезными абразивными дисками для реза черных металлов, таких как прутки, прутки, шпильки и т. д. Из-за абразивной пыли движущиеся детали, такие как нижняя защита, варенье. Искры от абразивной резы сожгут нижнюю защиту, пропил и другие пластиковые детали.
- Используйте зажимы для поддержки заготовки, когда это возможно. Если вы поддерживаете заготовку рукой, вы всегда должны держать руку на расстоянии не менее 100 мм от каждой стороны пыльного диска. Не используйте эту пилу для реза слишком маленьких кусков, чтобы их можно было надежно зажать или держать руками. Если ваша рука находится слишком близко к пыльному полотну, существует повышенный риск получения травмы от контакта с пыльным полотном.
- Заготовка должна быть неподвижной и зажатой или удерживаться как на заборе, так и на столе. Не подавать заготовку в лезвие и не резать каким-либо образом от руки. Неограниченные или движущиеся детали могут быть брошены на высоких скоростях, что может привести к травме.
- Протолкните пилу через заготовку. Не протягивайте пилу через заготовку. Чтобы сделать разрез, поднимите пыльную головку и вытяните ее над заготовкой без резы, запустите двигатель, нажмите на головку пилы и протолкните пилу через заготовку. Срезание хода может привести к тому, что лезвие пилы поднимется на вершину заготовки и сильно выбрасывает диск в направлении оператора.
- Никогда не скрепляйте руку над предполагаемой линией резы ни перед, ни за пыльным диском. Поддерживать заготовку «поперечно», то есть удерживать заготовку правой рукой от лезвия пилы левой рукой или наоборот, очень опасно.
- Запрещается тянуть за забор рукой, находящейся ближе, чем на 100 мм от любой стороны пыльного диска, для удаления древесных отходов или по любой другой причине, пока диск вращается. Близость вращающегося пыльного диска к руке может быть неочевидной, и вы можете получить серьезную травму.
- Проверьте свою заготовку перед резой. Если заготовка изогнута или деформирована, зажмите ее наружной изогнутой стороной к забору. Всегда следите за тем, чтобы между заготовкой, ограждением и столом не было зазора вдоль линии реза. Изогнутые или деформированные заготовки могут скручиваться или сдвигаться и могут привести к заеданию на вращающемся пыльном полотне во время резы. В заготовке не должно быть гвоздей или посторонних предметов.
- Не используйте пилу до тех пор, пока на столе не останется никаких инструментов, деревянных отходов и т. д., кроме заготовки. Небольшие обломки или куски дерева или другие предметы, которые соприкасаются с вращающимся лезвием, могут быть выброшены с высокой скоростью.
- Резать только одну заготовку за раз. Сложенные несколько заготовок не могут быть надлежащим образом зажаты или скреплены и могут связываться с лезвием или сдвигаться во время резы.
- Убедитесь, что торцовочная пила установлена или установлена на ровной, твердой рабочей поверхности перед использованием. Ровная и твердая рабочая поверхность снижает риск нестабильности торцовочной пилы.
- Планируйте свою работу. Каждый раз, когда вы изменяете конический или митру настройку угла, убедитесь, что регулируемое ограждение установлено правильно, чтобы поддержать заготовку и не будет мешать с лезвием или охраняя систему. Не поворачивая инструмент «ВКЛ» и не оставляя заготовки на столе, проведите лезвие пилы через полный смоделированный разрез, чтобы убедиться,

что не будет никаких помех или опасности резки ограждения.

- l) Обеспечьте достаточную поддержку, например, удлинители стола, конские пилы и т. д. для заготовки, которая шире или длиннее столешницы. *Заготовки длиннее или шире, чем стол для резки под углом, могут опрокинуться, если они не надежно поддерживаются. Если отрезанная деталь или заготовка кончилась, она может подняться нижней защитой или быть отброшена вращающимся лезвием.*
- m) Не используйте другого человека в качестве замены для расширения стола или в качестве дополнительной поддержки. *Нестабильная опора для заготовки может привести к сгибанию лезвия или смещению заготовки во время операции резки, затягивая вас и помощника в вращающееся лезвие.*
- n) Отрезанный элемент не должен быть зажат или прижат каким-либо образом к лезвию вращающейся пилы. *При ограничении, то есть с использованием ограничителей длины, отрезанный элемент может застрять в лезвии и сильно ударить.*
- o) Всегда используйте зажим или приспособление, предназначенное для правильной поддержки круглого материала, такого как стержни или трубы. *Стержни имеют тенденцию катиться во время резки, в результате чего лезвие «кусается» и затягивает работу рукой в лезвие.*
- p) Дайте лезвию разогнаться до полной скорости, прежде чем касаться заготовки. *Это уменьшит риск отбрасывания заготовки.*
- q) Если заготовка или лезвие заклинило, выключите торцовочную пилу. *Дождитесь остановки всех движущихся частей, отсоедините вилку от источника питания и / или извлеките аккумулятор. Затем работайте, чтобы освободить застрявший материал. Продолжение распиловки с застрявшей заготовкой может привести к потере контроля или повреждению торцовочной пилы.*
- r) После завершения резки отпустите выключатель, удерживайте головку пилы и дождитесь остановки лезвия, прежде чем снимать отрезанный кусок. *Дотянуться рукой до берегового клинка опасно.*
- s) Крепко держите рукоятку при выполнении неполного реза или при отпуске переключателя до того, как пыльная головка полностью опустится. *Тормозное действие пилы может привести к внезапному падению головки пилы, что может привести к травме.*

**ПРЕДУПРЕЖДЕНИЕ!** Устройство используется для внутренних работ.

Несмотря на использование безопасной конструкции по конструкции, использование защитных мер и дополнительных защитных мер, всегда существует остаточный риск получения травмы во время работы.

## EXP LANATION пиктограмм ИСПОЛЬЗОВАНИЯ

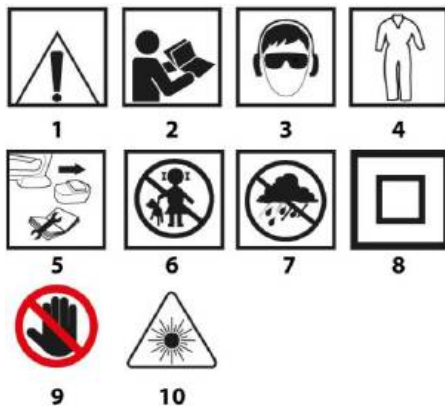

1. Внимание! Принять особые меры предосторожности
2. ВНИМАНИЕ! Прочтите инструкцию
3. Используйте средства индивидуальной защиты (защитные очки, средства защиты органов слуха, респиратор)
4. Используйте защитную одежду
5. Отключите шнур питания перед обслуживанием или ремонтом.
6. Держите детей подальше от инструментов
7. Защищайте устройство от влаги.
8. Второй класс защиты
9. Опасность! Следите за своими руками
10. Внимание, лазерное излучение! Не смотрите в лазерный луч.



**Рабочий стол на каждой стороне лезвия должен быть отмечен**

## КОНСТРУКЦИЯ И ПРИМЕНЕНИЕ

Торцовочная пила представляет собой пыльную головку, закрепленную над рабочим столом, с возможностью изменения угла ее наклона. Дополнительно, в зависимости от конструкции, пыльную головку торцовочной пилы можно наклонять под определенным углом, а также выдвигать для увеличения функциональности и длины пропила.

Торцовочная пила предназначена для распиливания заготовок из древесины, размеры которых соответствуют размеру пилы. Запрещается использовать пилу для распила дров. Запрещается применять пилу не по назначению. Попытки использования пилы для целей, не рекомендованных в данной инструкции, считаются применением инструмента не по назначению. Пила должна использоваться исключительно с соответствующими пыльными дисками с твердосплавными напайками. Пила предназначена для легких столярных и плотницких работ в мастерской.

**Запрещается применять электроинструмент не по назначению!**

## ОПИСАНИЕ К ГРАФИЧЕСКИМ ИЗОБРАЖЕНИЯМ

Перечисленная ниже нумерация касается элементов инструмента, представленных на страницах с графическими изображениями.

1. Ручка для переноски	23. Блокировочный болт рабочего стола
2. Рукоятка	24. Выходная стопа
3. Блокатор кнопки включения	25. Рабочий стол
4. Кнопка включения	26. Лазерный модуль
5. Рычаг заданного кожука пильного диска	27. Неподвижный кожух
6. Кнопка блокировки спусковой	28. Патрубок отвода пыли
7. Защитный кожух пильного диска	29. Пылесборник
8. Крышка угловой цапфы	30. Крепежный винт вертикального зажима
9. Стержень фиксации пильной головки	31. Плечо вертикального зажима
10. Стержень глубины распила	32. Блокировочный болт плеча вертикального зажима
11. Винт ограничения глубины распила	33. Фиксатор заготовки
12. Блокировочный болт направленной	34. Шкала угла наклона пильной головки
13. Направленная	35. Индикатор угла наклона пильной головки
14. Рычаг блокировки пильной головки	36. Слой батареи
15. Пылеуловитель	37. Кнопка включения лазера
16. Удлинитель стопа	38. Лазер
17. Стержень	39. Крепежные винты лазерного модуля
18. Блокировочный болт удлинителя стопа	40. Крепежные винты центральных пластины
19. Механизм отсечки	41. Центральная пластина
20. Шкала угла наклона рабочего стопа	42. Регулировочный винт угла $\alpha^{\circ}$
21. Индикатор угла рабочего стопа	43. Регулировочный винт угла $45^{\circ}$
22. Рычаг автоматической настройки	

\* Внешний вид приобретенного электроинструмента может незначительно отличаться от изображенного на рисунке

## ОСНАЩЕНИЕ И ДОПОЛНИТЕЛЬНЫЕ ПРИНАДЛЕЖНОСТИ

1. Пылесборник - 1 шт.
2. Специальный ключ - 1 шт.
3. Вертикальный зажим - 1 шт.

### ПОДГОТОВКА К РАБОТЕ

Приступая к любым монтажным или регулировочным работам, убедитесь, что торцовочная пила отключена от сети.

#### ПЕРЕМЕЩЕНИЕ ПИЛЫ

- Планируя перенести пилу с места на место, убедитесь, что пильная головка инструмента зафиксирована в крайнем нижнем положении.
- Убедитесь, что блокировочный болт рабочего стола, рычаг блокировки пильной головки и другие крепежные элементы надежно затянуты.

#### МОНТАЖ ПИЛЫ НА РАБОЧЕМ СТОЛЕ

Рекомендуется надежно крепить пилу к рабочему столу или стойке, используя монтажные отверстия (19), предусмотренные для этого в основании пилы, что гарантирует безопасную работу электроинструмента и предотвращает перемещение пилы во время работы. Отверстия позволяют использовать замковые болты с грибовидной головкой или болты с шестигранной головкой.

Перед креплением пилы к рабочему столу убедитесь в том, что:

- Поверхность рабочего стола ровная и чистая.
- Крепежные болты затянуты равномерно, без чрезмерного усилия (крепежные болты следует затягивать так, чтобы не произошла деформация основания). При чрезмерной затяжке болтов в основании пилы может образоваться трещина.

#### УДАЛЕНИЕ ПЫЛИ

Для сохранения рабочего места в чистоте и обеспечения максимальной производительности, пилу можно подключить к промышленному пылесосу с помощью патрубка для отвода пыли (28). Можно также собирать пыль в пылесборник (входит в комплект пилы), закрепив его на патрубке. Для этого наденьте пылесборник (29) на патрубок для отвода пыли (28) (рис. А). Чтобы очистить пылесборник, снимите его с патрубка для отвода пыли, откройте замок-молнию и очистите от содержимого.

Для оптимального удаления пыли пылесборник очищайте после наполнения 2/3 его объема.

## УПРАВЛЕНИЕ ПЛЕЧОМ ПИЛЫ (ПЫЛЬНОЙ ГОЛОВКОЙ)

Плечо можно фиксировать в двух положениях – верхнем и нижнем. Чтобы разблокировать плечо, находящееся в нижнем положении, следует:

- Нажать на плечо и придержать в нижнем положении.
- Оттянуть стержень фиксации пильной головки (9).
- Придерживая плечо во время его подъема в верхнее положение.
- Чтобы заблокировать плечо, находящееся в нижнем положении, следует:
- Нажать и придержать рычаг кожуха диска (5).
- Нажимать на плечо до тех пор, пока оно не окажется в нижнем положении.
- Заблокировать плечо в этом положении, вставляя стержень блокировки пильной головки (9).

## ВЕРТИКАЛЬНЫЙ ЗАЖИМ

Вертикальный зажим (рис. В) можно крепить к основанию пилы, с двух сторон рабочего стола и регулировать в зависимости от размеров распиливаемой заготовки. Запрещается работать с пилой без зажима.

- Отвинтите крепежный винт вертикального зажима (30) с той стороны основания, с которой планируете закрепить вертикальный зажим.
- Установите вертикальный зажим, вставляя его в отверстие в основании пилы и ввинчивая крепежный винт вертикального зажима (30) в основание пилы.
- После подгонки плеча вертикального зажима (31) к обрабатываемому материалу, затяните блокировочный болт плеча вертикального зажима (32) и фиксатор заготовки (33).
- Убедитесь, что заготовка прочно закреплена.

### РАБОТА/НАСТРОЙКА

Приступая к каким-либо действиям, связанным с регулировкой, убедитесь, что пила отключена от сети. Для обеспечения безопасной, точной и эффективной работы регулировку выполняйте в полном объеме.

После завершения настройки/регулировки убедитесь, что все гаечные ключи убраны из рабочей зоны. Проверьте затяжку всех крепежных элементов.

Во время наладочных работ убедитесь в правильной работе всех внешних элементов пилы, проверьте их техническое состояние. Поврежденные или изношенные элементы должны быть заменены перед началом эксплуатации пилы.

## ВКЛЮЧЕНИЕ/ВЫКЛЮЧЕНИЕ

Напряжение сети должно соответствовать напряжению, указанному в паспортной табличке пилы. Пилу можно включить при условии, что пильный диск не прикасается к заготовке, предназначенной для распиливания.

Торцовочная пила имеет блокиратор кнопки включения (3), предохраняющий от непреднамеренного включения.

#### Включение

- Нажмите кнопку блокиратора (3).
- Нажмите и придержите кнопку включения (4).

#### Выключение



- Отпустите кнопку включения (4).

## ОБСЛУЖИВАНИЕ УДЛИНИТЕЛЕЙ СТОЛА

- Удлинитель стола (16) расположен с двух сторон основания пилы.
- Разблокируйте блокировочные болты удлинителей стола (18) (рис. С).
- Отрегулируйте длину удлинителей стола.
- Закрепите с помощью блокировочных болтов удлинителей стола (18).
- Если требуется, можно воспользоваться откидными ограничителями (17), облегчающими резку заготовки на куски определенной длины.

## ОБСЛУЖИВАНИЕ ОГРАНИЧИТЕЛЯ ГЛУБИНЫ РАСПИЛА

**Ограничителем глубины распила можно воспользоваться в случае, когда необходимо сделать паз в материале. Для этого на поверхности обрабатываемого материала делается надрез, при этом пильный диск не работает на полную глубину.**

- Заблокируйте рычаг блокировки пильной головки (14).
- Ослабьте блокировочный болт направляющей (12) и отодвиньте пильную головку назад.
- Затяните блокировочный болт направляющей (12).
- Поверните ограничитель глубины распила (10) в положение для работы с ограниченной глубиной распила (рис. D).
- Опустите вниз плечо и придержите в нижнем положении, оперев об ограничитель глубины распила.
- Поворачивая (в левую или в правую сторону) винт ограничителя глубины распила (10) (рис. D), настройте необходимую рабочую глубину пильного диска.
- Ослабьте блокировочный болт направляющей (12).
- Сделайте пропил на требуемую глубину.
- Чтобы вернуться к распиливанию на полную рабочую глубину пильного диска, следует повернуть ограничитель глубины распила (10) в положение, в котором после того, как плечо будет опущено, винт ограничителя глубины распила (11) не будет соприкасаться с ограничителем глубины распила (10).

## УСТАНОВКА РАБОЧЕГО СТОЛА ДЛЯ РАСПИЛА ПОД УГЛОМ

- Поворотное плечо дает возможность распиливать материал под произвольным углом влево или вправо, в диапазоне от перпендикулярного положения до 45°.
- Оттяните и поверните стержень фиксации пильной головки (9), позволяя плечу постепенно подняться в верхнее положение.
- Ослабьте блокировочный болт рабочего стола (23).
- Нажмите и придержите рычаг автоматической настройки (22), поверните плечо влево или вправо, т.е. отрегулируйте необходимый угол на шкале рабочего стола (20).
- Заблокируйте, затягивая блокировочный болт рабочего стола (23).

У шкалы угла наклона рабочего стола (20) есть несколько положений, в которых происходит предварительная автоматическая настройка плеча. Это может происходить только в случае, если во время поворачивания плеча рычаг автоматической настройки (22) не будет нажат и может заблокироваться в этих фабрично заданных положениях. Это чаще всего применяемые углы распила (15°, 22,5°, 30°, 45° влево/вправо). Каждый угол можно точно отрегулировать с помощью шкалы угла наклона рабочего стола (20) с шагом в один градус. Несмотря на то, что точность шкалы достаточна для большинства работ,

рекомендуем проверять настройку угла распила с помощью угломера либо другого инструмента, служащего для измерения угла.

## ПРОВЕРКА И УСТАНОВКА ПИЛЬНОГО ДИСКА ПЕРПЕНДИКУЛЯРНО РАБОЧЕМУ СТОЛУ

- Ослабьте рычаг блокировки пильной головки (14).
- Поставьте пильную головку в положение 0° (перпендикулярно по отношению к рабочему столу) и затяните рычаг блокировки пильной головки (14).
- Ослабьте блокировочный болт рабочего стола (23), нажимая и придерживая рычаг автоматической настройки (22).
- Установите рабочий стол в положение 0°, отпустите рычаг автоматической настройки и затяните блокировочный болт рабочего стола (23).
- Нажмите на рычаг защитного кожуха пильного диска (5) и опустите пильную головку в крайнее нижнее положение.
- Проверьте (с помощью измерительного инструмента) перпендикулярность пильного диска по отношению к рабочему столу.

**Во время проверки измерительный инструмент не должен касаться зубьев диска, так как из-за толщины твердосплавных напаяек результат измерения может быть неточным.**

Если полученный угол не равен 90°, его необходимо отрегулировать следующим образом:

- Ослабьте предохранительную гайку и поворачивайте регулировочный винт угла 0° (42) (рис. E) вправо или влево, чтобы увеличить или уменьшить угол наклона пильного диска.
  - Отрегулировав перпендикулярное положение пильного диска относительно рабочего стола, позвольте пильной головке вернуться в верхнее положение.
  - Придерживая регулировочный винт угла 0° (42) затяните предохранительную гайку.
  - Опустите пильную головку вниз и еще раз проверьте соответствие установленного угла показаниям шкалы угла наклона пильной головки (34), если требуется – отрегулируйте положение индикатора угла наклона пильной головки (35) (рис. E).
  - Аналогичным способом отрегулируйте угол наклона пильной головки 45° для распиливания под углом, с помощью регулировочного винта угла 45° (43) (рис. E).
- ## ПРОВЕРКА И УСТАНОВКА ПИЛЬНОГО ДИСКА ПЕРПЕНДИКУЛЯРНО ПЛАНКЕ-ОГРАНИЧИТЕЛЮ.

**Данную процедуру выполняйте в случае демонтажа или замены планки-ограничителя, только после перпендикулярной установки пильного диска относительно рабочего стола. Планка-ограничитель служит упором для обрабатываемого материала.**

- Ослабьте блокировочный болт рабочего стола (23), нажимая и придерживая рычаг автоматической настройки (22), поставьте рабочий стол в положение 0°.
- Опустите пильную головку в крайнее нижнее положение.
- Приставьте угломер или другой измерительный инструмент к пильному диску.
- Придвиньте измерительный инструмент к планке-ограничителю (15).
- Результат должен быть равен 90°.
- Если требуется регулировка, в этом случае следует:
- Ослабить крепежные винты планки-ограничителя (15).
- Отрегулировать положение планки-ограничителя (15) так, чтобы она располагалась перпендикулярно пильному диску.
- Затянуть крепежные винты планки-ограничителя.

## УСТАНОВКА ПЛЕЧА (ГОЛОВКИ) ДЛЯ НАКЛОННОГО РАСПИЛА

Для распиливания под углом плечо можно наклонять под произвольным углом в диапазоне от 0° до 45° (рис. Е).

- Оттяните стержень фиксации пыльной головки (9), отпуская плечо и позволяя ему постепенно подняться в верхнее положение.
- Ослабьте рычаг блокировки пыльной головки (14).
- Наклоните плечо влево, устанавливая под нужным углом, который отображается на шкале угла наклона пыльной головки (34), используя индикатор угла наклона пыльной головки (35) (рис. Е).
- Затяните рычаг блокировки пыльной головки (14).

**Если регулировки требуют оба угла для комбинированного распила (в вертикальной и горизонтальной плоскостях), в первую очередь необходимо отрегулировать угол наклонного распила.**

## ПРОВЕРКА РАБОТЫ ЛАЗЕРА

Лазерное устройство генерирует лазерный луч, намечающий линию на заготовке, по которой будет идти пыльный диск во время распила. Лазерное устройство отрегулировано фабрично. Однако в случае прецизионного распила перед началом работы следует проверить данную настройку.

- Вставьте батареи в отсек для батареек (36) (рис. F), с соблюдением полярности.
- Установите рабочий стол в положение, при котором индикатор угла наклона рабочего стола (21) совпадает с отметкой 0° на шкале угла наклона рабочего стола (20), а индикатор угла наклона пыльной головки (35) (рис. Е) совпадает с отметкой 0° на шкале угла наклона пыльной головки (34) (рис. Е).
- Закрепите на рабочем столе (25) ненужный кусок материала для тестирования и выполните пробный распил.
- Отпустите плечо и оставьте кусок материала на рабочем столе пилы.
- Переключите кнопку включения лазера (37) в положение „включено” – „I” (в соответствии с отметкой).
- Генерируемый лазерный луч должен проходить параллельно выполненному пропилу.

## РЕГУЛИРОВКА ЛАЗЕРА

**Во время регулировки лазерного луча запрещается смотреть на лазерный луч или его отражение в зеркальной поверхности. Следует выключать лазерное устройство, если оно не используется.**

Если лазерный луч не будет параллелен выполненному пропилу, следует:

- Слегка повернуть лазер влево или вправо (38) (рис. G) в корпусе лазерного модуля (26), отрегулировав параллельное положение лазерного луча. Не следует сильно поворачивать лазерный модуль на больше, чем несколько градусов.
  - Если требуется поперечная регулировка, ослабьте крепежные винты лазерного модуля (39) и переместите лазерный модуль влево или вправо, чтобы лазерный луч был параллелен выполненному пропилу.
- Пыль, образующаяся во время распиливания, может снизить яркость лазерного луча, поэтому линзу проектора необходимо периодически очищать.**

## ВКЛЮЧЕНИЕ ПИЛЫ

Перед нажатием кнопки включения убедитесь, что пила надежно закреплена и отрегулирована в соответствии с указаниями, приведенными в данной инструкции.

Пила предназначена для праворуких пользователей.

- Нажмите блокиратор кнопки включения (3).
- Нажмите кнопку включения (4).
- Дайте двигателю набрать полную скорость вращения.
- Нажмите на рычаг защитного кожуха пыльного диска (5).
- Приблизьте плечо пилы к заготовке.
- Отпустите рычаг защитного кожуха пыльного диска (5).
- Приступите к распиливанию.

## ОСТАНОВКА ПИЛЫ

- Перестаньте нажимать на кнопку включения (4) и подождите, чтобы пыльный диск полностью перестал вращаться.
- Поднимите плечо пилы, отодвигая его от обрабатываемой заготовки.

**Кратковременное искрение щеток внутри двигателя является нормальным явлением во время включения и остановки пилы. Запрещается останавливать пыльный диск, нажимая на него сбоку.**

## РАБОТА С ПИЛОЙ

**Заготовку закрепляйте таким образом, чтобы это не мешало работе с пилой. Перед включением пилы переместите пыльную головку в нижнее положение и убедитесь, что пыльная головка и защитный кожух пыльного диска имеют свободу движения. Убедитесь, что во время движения защитный кожух пыльного диска опускается до самого нижнего положения.**

Приступая к работе, убедитесь в надежной затяжке блокировочного болта рабочего стола (23) и рычага блокировки пыльной головки (14).

- Включите пилу в сеть.
  - Убедитесь, что шнур питания находится в безопасном расстоянии от пыльного диска.
  - Положите заголовку на рабочий стол и проверьте надежное крепление заготовки, чтобы она не перемещалась во время распиливания.
  - Переместите пыльную головку в крайнее заднее положение, заблокируйте направляющую (13) с помощью блокировочного болта направляющей (12).
  - Разблокируйте пыльную головку и защитный кожух пыльного диска.
  - Нажмите на блокиратор кнопки включения, включите пилу кнопкой включения (дайте пыльному диску набрать максимальную скорость вращения).
  - Медленно опустите пыльную головку.
  - Начиная распиливать материал, умеренно наживая на головку во время распиливания.
- Неадекватная затяжка фиксирующих винтов может вызвать выход пыльного диска на поверхность заготовки, а оператор может получить телесные повреждения в результате удара обрабатываемой заготовкой.**

## РАСПИЛ С ПЕРЕМЕЩЕНИЕМ ПЛЕЧА (ГОЛОВКИ) ПИЛЫ

Возможность перемещения плеча обеспечивает движение пыльного диска назад и вперед для распиливания более широких заготовок.

- Установите плечо в верхнем положении.
- Ослабьте блокировочный болт направляющей (12).
- Перед включением пилы потяните плечо на себя, придерживая его в верхнем положении.

- Нажмите на блокиратор кнопки включения (3) и включите пилу.
- Отпустите плечо, дайте пильному диску набрать максимальную скорость вращения.
- Освободите защитный кожух пильного диска.
- Опустите плечо и приступите к распиливанию.
- Во время работы ведите плечо назад (от себя).
- Завершив работу, отпустить кнопку включения и дождитесь полной остановки пильного диска, а затем поднимите плечо в верхнее положение.

**Запрещается во время работы вести пильную головку на себя. Пильный диск может внезапно выскочить из заготовки и вызвать обратный удар, что очень опасно для оператора.**

## ОБСЛУЖИВАНИЕ И КОНСЕРВАЦИЯ

Приступая к установке, регулировке или ремонтно-обслуживающим работам, необходимо вынуть вилку шнура питания пилы из розетки.

### ЧИСТКА

- После завершения работы удалите все куски материала, очистите вкладыш рабочего стола, область вокруг пильного диска и кожух пильного диска от стружки и пыли.
- Убедитесь, что вентиляционные отверстия корпуса двигателя не закупорены пылью и стружкой.
- Очистите направляющие и покройте слоем твердой смазки.
- Все рукоятки, блокираторы и фиксаторы сохраняйте в чистоте.
- Линзу проектора лазерного устройства очищайте кисточкой.

### ЗАМЕНА ПИЛЬНОГО ДИСКА

- Нажмите на рычаг защитного кожуха пильного диска (5).
- Поднимите защитный кожух пильного диска (7) и отвинтите крепежный винт центральной пластины (40) (рис. Н).
- Отодвиньте центральную пластину (41) влево так, чтобы получить доступ к крепежному винту пильного диска.
- Нажмите на блокиратор шпинделя (6) и поверните пильный диск, чтобы заблокировать его.
- С помощью специального ключа (входит в комплект пилы) ослабьте и выньте крепежный винт пильного диска.
- Снимите внешнюю шайбу, выньте пильный диск (обращая внимание на переходное кольцо, если имеется).
- Очистите шпиндель и крепежные шайбы пильного диска от всех загрязнений.
- Закрепите новый диск, выполняя перечисленные выше действия в обратной последовательности.
- Завершив замену диска, убедитесь, что все ключи и прочий регулировочный инструмент убран, проверьте затяжку винтов, болтов и фиксаторов.

**Предохранительный винт пильного диска имеет левую резьбу. Прикасаясь к пильному диску, соблюдайте предельную осторожность. Пользуйтесь защитными перчатками, чтобы защитить руки от контакта с острыми зубьями пильного диска.**

### ЗАМЕНА БАТАРЕЙ В ЛАЗЕРНОМ УСТРОЙСТВЕ

Лазерный модуль питается от двух батареек 1,5 В типа ААА.

- Откройте крышку отсека для батарей (36) (рис. F).
- Выньте использованные батареи.
- Вставьте новые батареи, соблюдая полярность.
- Закройте крышку отсека для батарей.

### ЗАМЕНА УГОЛЬНЫХ ЩЕТОК

Изношенные (длиной менее 5 мм), обгоревшие или треснувшие угольные щетки следует немедленно заменить. Заменить следует обе щетки одновременно.

- Отвинтите крышки угольных щеток (8).
- Выньте изношенные щетки.
- Удалите угольную пыль сжатым воздухом под небольшим давлением.
- Вставьте новые угольные щетки (щетки должны свободно перемещаться в щеткодержателях).
- Закрепите крышки угольных щеток (8).

**После замены угольных щеток следует дать пиле поработать на холостом ходу для подгонки рабочей части щеток к коллектору двигателя. Замену угольных щеток поручайте квалифицированному персоналу, использующему только оригинальные запасные части.**

Все неполадки должны устраняться уполномоченной сервисной службой производителя.

## ТЕХНИЧЕСКИЕ ХАРАКТЕРИСТИКИ

### НОМИНАЛЬНЫЕ ДАННЫЕ

Торцово-усовочная пила		
Параметр	Значение	
Напряжение питания	230 В~	
Частота тока питания	50 Гц	
Номинальная мощность	1800 Вт	
Номинальная частота вращения шпинделя без нагрузки	4800 мин <sup>-1</sup>	
Диапазон распила под углом	± 45°	
Диапазон наклонного распила	0° + 45°	
Внешний диаметр пильного диска	210 мм	
Диаметр посадочного отверстия пильного диска	30 мм	
Размеры заготовки при распиливании под углом / наклоном	0° x 0°	65 x 260 мм
	45° x 0°	65 x 170 мм
	45° x 45°	35 x 170 мм
	0° x 45°	35 x 260 мм
Длина направляющей	185 мм	
Класс лазерного устройства	2	
Мощность лазера	< 1 мВт	
Длина лазерной волны	λ = 650 нм	
Класс защиты	II	
Масса	13,4 кг	
Год выпуска	2020	

### ИНФОРМАЦИЯ ОБ УРОВНЕ ШУМА И ВИБРАЦИИ

Уровень звукового давления: L<sub>pA</sub> = 95,2 дБ(А) K = 3 дБ(А)  
 Уровень звуковой мощности: L<sub>WA</sub> = 108,2 дБ(А) K = 3 дБ(А)  
 Виброускорение: a<sub>h</sub> = 2,936 м/с<sup>2</sup> K = 1,5 м/с<sup>2</sup>

## ЗАЩИТА ОКРУЖАЮЩЕЙ СРЕДЫ



Электророботы не следует выбрасывать вместе с домашними отходами. Их следует передать в специальный пункт утилизации. Информацию на тему утилизации может предоставить продавец изделия или местные власти. Электронное и электрическое оборудование, отработавшее свой срок эксплуатации, содержит опасные для окружающей среды вещества. Неутилизированное оборудование представляет потенциальную угрозу для окружающей среды и здоровья людей.

\* Оставляем за собой право вводить изменения.

Компания „Grupa Toxeh Spółka z ograniczoną odpowiedzialnością” Komandytowa, расположенная в Варшаве по адресу: ul. Pograniczna 2/4 (далее „Grupa Toxeh”) сообщает, что все авторские права на содержание настоящей инструкции (далее „Инструкция”), в т.ч. текст, фотографии, схемы, рисунки и чертежи, а также компоновка, принадлежат исключительно компании Grupa Toxeh и защищены законом от 4 февраля 1994 года об авторском праве и смежных правах (Вестник законодательных актов RP № 90 поз. 631 с послед. изм). Копирование, воспроизведение, публикация, изменение элементов инструкции без письменного согласия компании Grupa Toxeh строго запрещено и может повлечь за собой гражданскую и уголовную ответственность. Информация о дате изготовления указана в серийном номере, который находится на изделии.

### Информация о дате изготовления указана в серийном номере, который находится на изделии

Порядок расшифровки информации

2XXXYYG\*\*\*\*

где

2XXX – год изготовления,

YY – месяц изготовления

G- код торговой марки (первая буква)

\*\*\*\* - порядковый номер изделия

Изготовлено в КНР для GRUPA TOXEH Sp. z o.o. Sp. k., ul. Pograniczna 2/4, 02-285 Warszawa, Польша



ПЕРЕКЛАД ОРИГІНАЛЬНОЇ ІНСТРУКЦІЇ  
ТОРЦІВАЛЬНА ПИЛА  
59G806

**ПРИМІТКА: ДО ПЕРШОГО ЧАСУ ВИКОРИСТОВУЄМО ІНСТРУМЕНТУ, ПРОЧИТАЙТЕ ЦЕ РУКОВОДСТВО З ІНСТРУКЦІЇ І ДЕРЖАЙТЕ ДЛЯ МАЙБУТНЬОЇ ДОВІДКИ.**

### Детальні правила безпеки

Інструкції по техніці безпеки для торцювальних пил

- Торцювальні пили призначені для різання дерева або з дерева, як продукти, вони не можуть бути використані з абразивним відрізним для різання кольорових матеріалів, таких як бари, стрижні, шпильки і т.д. *абразивного пилу причини рухомих частин, таких як нижній охоронець варення. Іскри від абразивного різання обпалюють нижню частину щитка, вкладиш kerf та інші пластикові деталі.*
- Використовуйте затискачі для підтримки деталі, коли це можливо. Якщо ви підтримуєте заготовку вручну, ви завжди повинні тримати руку не менше 100 мм від будь-якої сторони від пилки. Не використовуйте цю пилку для різання занадто малих шматків, щоб їх надійно затискати або тримати вручну. *Якщо ваша рука розміщена занадто близько до пилки, підвищений ризик травмування від контакту леза.*
- Заготовка повинна бути нерухомою і затиснутою або притиснутою як до огорожі, так і до столу. Не вводьте заготовку в лезо і не різайте «вільно». *Нестримні або*

*рухомі заготовки можна кидати з великою швидкістю, спричиняючи травми.*

- Просуньте пилку через заготовку. Не тягніть пилку через заготовку. Щоб зробити надріз, підніміть головку пилки і витягніть її над заготовкою без різання, запустіть мотор, натисніть на головку пилки вниз і просуньте пилу через заготовку. *Вирізання ходу тяги, ймовірно, призведе до того, що пилка підніметься на верхню частину заготовки та насильно перекине деталь у напрямку до оператора.*
- Ніколи не схрещуйте руку над передбачуваною лінією різання ні спереду, ні позаду пилки. *Підтримувати заготовку «хрестоподібно», тобто утримувати заготовку праворуч від пилки лівою рукою або навпаки, дуже небезпечно.*
- Не досягайте за огорожею будь-якою рукою ближче 100 мм з будь-якої сторони від пилки, щоб видалити обрізки деревини або з будь-якої іншої причини, поки лезо крутиться. *Близькість обертової пилки до вашої руки може бути не очевидною, і ви можете отримати серйозні травми.*
- Перевірте вашу заготовку перед різанням. Якщо заготовка схилена або вигнута, затисніть її зовнішню похиленим обличчям до огорожі. Завжди переконайтеся, що між заготовкою, огорожею та столом по лінії розрізу немає зазору. *Зігнуті або вигнуті заготовки можуть крутитися або зміщуватися і можуть спричинити прив'язку на прядильній пилі під час різання. У заготовці не повинно бути ні цвяхів, ні сторонніх предметів.*
- Не використовуйте пилу, доки стіл не очиститься від усіх інструментів, деревних обрізків тощо, крім заготовки. *Дрібне сміття або силучі шматочки дерева або інші предмети, які стикаються з обертовим лезом, можна викидати з великою швидкістю.*
- Виріжте за один раз лише одну заготовку. *Укладені кілька заготовок не можуть бути адекватно затиснутими або закріпленими і можуть прикріплюватися до леза або зміщуватися під час різання.*
- Переконайтеся, що пила пила встановлений або встановлений на рівні, тверду робочу поверхню перед використанням. *Поверхня рівня і фірма роботи знижує ризик скоса пилки стає нестійкою.*
- Плануйте свою роботу. Кожен раз, коли ви змінюєте налаштування кута нахилу або заглибки, переконайтеся, що регульована огорожа встановлена правильно, щоб підтримувати заготовку, і не буде перешкоди леза або охоронна система. *Не викидаючи інструмент "УВІМКНЕНО" і не заготовлюючи на столі, перемістіть полотно пилки через повний імітаційний розріз, щоб переконатися, що не буде перешкод чи небезпекі перерізати огорожу.*
- Забезпечте належну підтримку, наприклад, розширення столу, пилки для коней тощо для деталі, яка ширша або довшя, ніж стільниця. *Заготовки довші або ширші, ніж столовий піломітерний верстат, можуть бути неконечником, якщо не надійно підтримувати. Якщо відрізаний шматок або неконечники неконечників, він може підняти нижній захисний щиток або бути закритим прядильним лезом.*
- Не використовуйте іншу особу як заміну для розширення таблиці або як додаткову підтримку. *Нестабільна підтримка заготовки може призвести до того, що лезо зв'яжеться або заготовля злітає під час операції різання, потягнувши вас та помічник у пружку леза.*
- Відрізаний шматок не слід заклинювати чи притискати будь-яким способом до спина прядильної пилки. *Якщо обмешкати, тобто використовувати упори довшини, відрізаний шматок може закріпитися на лезо і кинутись хорстоко.*
- Завжди використовуйте хомут або кріплення, призначені для належної підтримки круглих матеріалів, таких як стрижні або трубки. *Стрижні мають тенденцію котитися під час*

різання, внаслідок чого лезо «кусається» і тягне роботу рукою в лезо.

- p) Нехай лезо досягає повної швидкості, перш ніж звертатися до заготовки. Це зменшить ризик викидання заготовки.
- q) Якщо заготовка або лезо застряє, поверніть митри відпилюють. Зачекайте, коли всі рухомі частини зупиняться та від'єднайте вилку від джерела живлення та / або вийміть акумулятор. Потім попрацюйте, щоб звільнити застряглий матеріал. Продовження розпилу з затиснутою заготовкою може привести до втрати управління або пошкодження митри пили.
- r) Закінчивши зріз, відпустіть вимикач, утримуйте головку пилки вниз і дочекайтеся, коли лезо зупиниться перед тим, як зняти відрізану деталь. Досягнути рукою біля леза, що випливає, небезпечно.
- s) Міцно тримайте рукоятку, коли робите неповний зріз або відпускаєте вимикач, перш ніж головка пилки повністю буде внизу. Гальмівна дія пилки може призвести до того, що головка пилки буде раптово висунута вниз, що спричинить травмування.

**УВАГА! Пристрій використовується для внутрішніх робіт.**

Незважаючи на використання конструкції безпечної конструкції, використання захисних заходів та додаткових захисних заходів, завжди залишається залишковий ризик травматизму під час роботи.

## EXP LANATION піктограм ВИКОРИСТАННЯ

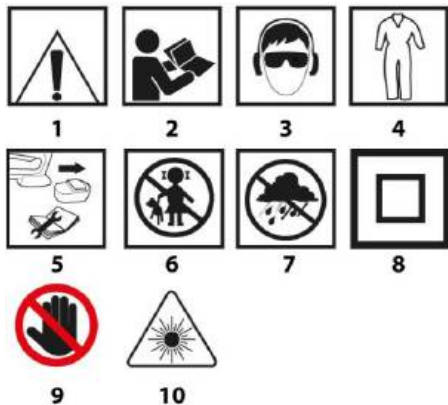

1. Увага! Вживайте спеціальних заходів обережності
2. ПОПЕРЕДЖЕННЯ Прочитайте інструкцію
3. Використовуйте засоби індивідуального захисту (захисні окуляри, слухозахисні засоби, протипилові маски)
4. Використовуйте захисний одяг
5. Перед обслуговуванням або ремонтом від'єднайте шнур живлення
6. Тримайте дітей подалі від інструментів
7. Захистіть прилад від вологи
8. Другий клас захисту
9. Небезпека! Поспостерігайте за руками
10. Увага лазерне випромінювання! Не заглядайте в лазерний промінь.



9

Робочий стіл на кожній стороні леза має бути позначений

## КОНСТРУКЦІЯ І ПРИЗНАЧЕННЯ

Станина торцювальної пилки забезпечує можливість зміни кута закріпленої ній в ріжучій головці. Окрім того, головка торцювальної пилки, в залежності від конструкції, може схилитися під кутом в залежності від конструкції, може схилитися під кутом або висуватися для збільшення функціональності та довжини різання.

Пила торцювальна призначена до розпилу заготовок з деревини, розмір яких відповідає можливостям устаткування. Забороняється використовувати її для розпилу паливної деревини. Застосовувати пилку слід виключно за її призначенням. Спроби застосування пилки до цієї, не передбачені у цій інструкції, розцінюються як експлуатація не за призначенням. В пилці слід застосовувати виключно відповідні пильні диски з зубцями з твердосплавними найпайками. Пила торцювальна призначена до виконання як столярних робіт, так і конструкційних теслярських робіт у майстернях.

Забороняється використання електроінструмента не за призначенням!

## ОПИС РИСУНКІВ

Нижче наведена нумерація елементів устаткування, представлених на рисунках цієї інструкції.

- |   |   |
|---|---|
| 1. Транспортований деревин                | 23. Ручка блокування поворотного столу                |
| 2. Дерев'яні ручки                        | 24. Вилка столу                                       |
| 3. Кнопка блокування замка                | 25. Поворотний стіл                                   |
| 4. Блокатор                               | 26. Лазерний модуль                                   |
| 5. Валик конуса пильного диска            | 27. Кожух механізму закріплення                       |
| 6. Кнопка блокування запалювача           | 28. Патрубок відведення пилу                          |
| 7. Запасний кожух пильного диска          | 29. Механізм пилу                                     |
| 8. Напрямок руху пильного диска           | 30. Ручка вертикального прямикача                     |
| 9. Шпатель блокування головки             | 31. Хронічний вертикальний прямикач                   |
| 10. Обмежувач пильного різання            | 32. Ручка блокування вращаючої вертикальної прямикача |
| 11. Болт обмеження глибини різання        | 33. Ручка закріплення заготовки                       |
| 12. Ручка блокування напрямної лінійки    | 34. Втулка шквела намоту головки                      |
| 13. Напрямок лінійки                      | 35. Позначка кута намоту головки                      |
| 14. Валик блокування головки              | 36. Батарейний відсік                                 |
| 15. Опора леза                            | 37. Замкова замочка леза                              |
| 16. Відокремлювач столу                   | 38. Назер   |
| 17. Кінцевий обмежувач                    | 39. Болт кріплення лазерного модуля                   |
| 18. Ручка блокування відокремлювача столу | 40. Болт кріплення центральної вставки                |
| 19. Опора монтажу                         | 41. Центральна підставка                              |
| 20. Кутинка поворотного столу             | 42. Болт регулювання кута зрі                         |
| 21. Позначка кута поворотного столу       | 43. Болт регулювання кута 45°                         |
| 22. Валик вертикального намотування       |   |

\* Можуть мати місце різниці між рисунком і виробом.

## ОСНАТКА І АРМАТУРА

- |                          |         |
|--------------------------|---------|
| 1. Мішок для пилу        | - 1 шт. |
| 2. Ключ спеціальний      | - 1 шт. |
| 3. Дотискач вертикальний | - 1 шт. |

## ПІДГОТОВКА ДО ПРАЦІ

Перед початком будь-яких монтажних чи ремонтних робіт з торцювальною пилою її необхідно від'єднати від мережі живлення.

## ТРАНСПОРТУВАННЯ ТОРЦЮВАЛЬНОЇ ПИЛИ

- Під час транспортування торцювальної пилки необхідно уникати, що її голівка заблокована у крайньому нижньому положенні.
- Ручка блокування поворотного столу, важіль блокування головки та інші елементи блокування рухомих частин пилки повинні бути міцно затягнуті.

## МОНТАЖ ТОРЦЮВАЛЬНОЇ ПИЛИ НА ВЕРСТАКУ

Рекомендується встановити її міцно закріпити торцювальну пилу на верстаку або стійці, використовуючи

передбачені для цього монтажні отвори (19) у станині торцювальної пили, завдяки чому гарантується безпека функціонування та виключається ризик небажаного переміщення устаткування під час праці. Монтажні отвори передбачають застосування замкових болтів або шестигрубих болтів діаметром 8 мм.

Перед монтажем торцювальної пили на верстакі необхідно переконатися, що:

- Поверхня стільниці верстака є плоска й чиста.
- Болти затягнуті рівно, без надмірної сили (болти кріплення необхідно затягувати так, щоб це не викликало напруження й деформації станини). Надмірне напруження може привести до тріщин у станині.

## ВІДВЕДЕННЯ ПИЛУ

Щоб запобігти накопиченню пилю й запевнити максимальну продуктивність праці, можна під'єднати пилу до промислового пилососа за допомогою патрубків для відведення пилу (28). Як альтернатива, існує можливість збирання пилу у мішок-пилосбирач (що постачається в комплекті) після його закріплення на патрубок відведення пилу. Монтаж здійснюється шляхом насадження мішка (29) на патрубок для відведення пилу (28) (рис. А). Щоб випорожнити мішок, слід стягнути його з патрубка для відведення пилу та розстібнути застібку-блискавку, щоб дістатися до внутрішньої частини мішка.

**Для забезпечення оптимального відведення пилу, мішок треба випорожнити щоразу, як тільки він наповниться на 2/3 свого об'єму.**

## РУХ КОНСОЛІ ГОЛОВКИ

Консоль головки має два положення – верхнє і нижнє. Для розблокування консолі з нижнього положення необхідно:

- Натиснути на консоль і притримати притиснуту вниз.
- Відвернути шкворінь блокування головки (9).
- Підтримувати консоль, коли вона підноситься до свого верхнього положення.
- Щоб заблокувати консоль у нижньому положенні, треба:
  - Натиснути і притримати важіль кожуха диску (5).
  - Натискати на консоль зверху, поки вона не опуститься в нижнє положення.
  - Заблокувати консоль у цьому положенні за допомогою штифту шкворня блокування головки (9).

## ВЕРТИКАЛЬНИЙ ПРИТИСКАЧ

Вертикальний притискач (рис. В) можна монтувати у станині торцювальної пили з обох боків поворотного столу, його можна повністю достосувати до розміру оброблюваної заготовки. Забороняється експлуатувати торцювальну пилу без використання вертикального притискача.

- Послабити поворотну ручку кріплення вертикального притискача (30) до станини з боку, з якого монтуватиметься вертикальний притискач.
- Змонтувати вертикальний притискач, всуваючи його в отвір у станині торцювальної пили, та і затягнути поворотну ручку кріплення вертикального притискача (30), до станини торцювальної пили.
- Після достосування положення кронштейну вертикального притискача (31) до оброблюваної заготовки затягнути поворотну ручку блокування кронштейну вертикального притискача (32) і ручку фіксації заготовки (33).
- Проконтролювати, щоб заготовка була стабільно зафіксована.

Перед проведенням будь-яких операцій з регулювання торцювальної пили необхідно проконтролювати, щоб вона була від'єднана від мережі живлення. Щоб забезпечити безпечне, точне та продуктивне функціонування пилки, усі операції з регулювання слід виконувати в повному обсязі.

Після закінчення регулювання й виконання налаштувань слід проконтролювати, щоб усі ключі були усунуті. Перевірити, щоб всі нарізні з'єднувальні елементи були відповідно затягнуті.

Під час регулювання слід упевнитися, що всі зовнішні елементи діють правильно й знаходяться в доброму стані. Перед початком експлуатації торцювальної пили усі зношені чи пошкоджені елементи повинні бути замінені кваліфікованим персоналом.

## ВМИКАННЯ / ВИМИКАННЯ

Напряга живлення в мережі повинна відповідати напрузі, вказаній на заводському щитку торцювальної пили.

Торцювальну пилу можна вмикати тільки тоді, коли пильний диск відведений від заготовки, яка буде оброблюватись.

Торцювальна пила має кнопку блокування вмикача (3), яка захищає від випадкового запуску обладнання.

### Вмикання

- Натиснути кнопку блокування вмикача (3).
- Натиснути й притримати кнопку вмикача (4).

### Вимикання

- Відпустити кнопку вмикача (4).

## МОНТАЖ ВИДОВЖУВАЧІВ СТОЛУ

Видовжувачі столу (16) розташовані з обох боків станини торцювальної пили.

- Розблокувати ручки фіксації видовжувачів столу (18) (рис. С).
- Відрегулювати довжину видовжувачів столу.
- Зафіксувати їх за допомогою поворотних ручок фіксації видовжувачів столу (18).
- При необхідності можна скористатися кінцевими обмежувачами, що відхиляються (17), які спрощують різання визначених розмірів.

## ОБМЕЖУВАЧ ГЛИБИНИ ПРОПИЛУ

Обмежувач глибини пропилю може використовуватись, коли необхідно зробити в заготовці паз. Це здійснюється шляхом виконання поверхневого пропилю диском, який працює на певну можливу глибину.

- Заблокувати важелі блокування головки (14).
- Послабити ручку блокування напрямної штанги (12) та пересунути головку назад.
- Затягнути ручку блокування напрямної штанги (12).
- Повернути обмежувач глибини різання (10) до положення праці з обмеженою глибиною різання (рис. D).
- Опустити вниз консоль та тримати її в нижньому положенні, коли вона опирається на обмежувач глибини різання.
- Повернути (вліво або вправо) болт обмежувача глибини різання (11) (рис. D) до отримання необхідного заглиблення пильного диску.
- Послабити поворотну ручку блокування напрямної штанги (12).
- Здійснити заплановане різання на задану глибину.

• Щоб повернутись в режим різання на повну глибину, треба повернути обмежувач глибини різання (10) у положення, в якому він після опущення консолі вниз болт обмежувача глибини різання (11) не торкається обмежувача глибини різання (10).

## НАЛАШТУВАННЯ ПОВОРОТНОГО СТОЛУ ДЛЯ ОПЕРАЦІЇ РІЗАННЯ ПІД КУТОМ

Поворотна консоль забезпечує можливість перерізати заготовку під будь-яким кутом, від перпендикулярної позиції до 45° вліво та вправо.

- Відтягти шкворінь блокування головки (9) таким чином, щоб консоль поволі піднялась до верхнього положення.
- Послабити ручку блокування поворотного столу (23).
- Натиснути і притримати важелі автоматичного налаштування (22) і повернути консоль вліво або вправо, до отримання необхідного значення кута на кутовій шкалі поворотного столу (20).
- Зафіксувати ручкою блокування поворотного столу (23). Кутова шкала поворотного столу (20) має шерех зазначених положень, у яких здійснюється початкове автоматичне налаштування поворотної консолі. Це може відбуватись тільки тоді, коли під час повороту консолі не натискає важіль автоматичного налаштування (22), який може тоді фіксуватись у місцях відповідно до заводських установок. Це найчастіше використовувані кути різання (15°, 22,5°, 30°, 45° вліво / вправо). Установку будь-якого з кутів можна точно відрегулювати, користаючись кутовою шкалою поворотного столу (20), градуйованою в градусах. Незважаючи на те, що кутова шкала є досить точна для більшості робіт, що виконуються, однак рекомендується перевіряти усталення кута різання кутоміром або іншим приладом для вимірювання кутів.

## КОНТРОЛЬ ВЕРТИКАЛЬНОСТІ ВСТАНОВЛЕННЯ ПИЛЬНОГО ДИСКУ ВІДНОСНО ПОВОРОТНОГО СТОЛУ

- Послабити важіль фіксації головки (14).
- Встановити головку в положенні 0° (вертикально відносно поворотного столу) і затягнути важіль фіксації головки (14).
- Послабити ручку фіксації поворотного столу (23), натиснути і притримати важіль автоматичного налаштування (22).
- Встановити поворотний стіл в положення 0°, відпустити важіль автоматичного налаштування та затягнути ручку фіксації поворотного столу (23).
- Натиснути важіль кожуха пильного диску (5) та опустити головку торцювальної пили в крайнє нижнє положення.
- Перевірити (за допомогою приладу) вертикальність установки пильного диску відносно поворотного столу. Під час виконання вимірювань слід переконатися, що вимірювальний інструмент не торкається зубця пильного диску, оскільки, зважаючи на товщину твердосплавної напайки, показання може виявитись неточним.

Якщо розмір кута, що вимірювався, не дорівнює 90° - необхідно здійснити його регулювання наступним чином:

- Послабити гайку та повертати болт регуляції кута 0° (42) (рис. Е) вправо чи вліво, щоб відповідно збільшити чи зменшити кут нахилу пильного диску.
- Після встановлення вертикального положення пильного диску відносно поворотного столу дозволити головці повернутись у верхнє положення.
- Притримуючи болт регулювання кута 0° (42), затягнути гайку.
- Опустити головку вниз і ще раз проконтролювати, щоб встановлений кут відповідав показанням на кутовій шкалі нахилу головки (34), при необхідності – відрегулювати положення позначки кута нахилу головки (35) (рис. Е).

• Аналогічну перевірку треба здійснити з кутом 45° нахилу головки для різання під нахилом, за допомогою болта регулювання кута 45° (43) (рис. Е).

## КОНТРОЛЬ ВЕРТИКАЛЬНОСТІ ВСТАНОВЛЕННЯ ПИЛЬНОГО ДИСКУ ВІДНОСНО ОПІРНОЇ ПЛАНКИ

Цю операцію необхідно виконувати щоразу, коли опірна планка знімалась чи замінювалась. Це регулювання можна виконувати тільки після встановлення пильного диску у вертикальне положення відносно поворотного столу. Опірна планка служить до обмеження руху розпилюваної заготовки.

- Послабити ручку фіксації поворотного столу (23), натиснути і притримати важіль автоматичного налаштування (22), встановити поворотний стіл у положення 0°.
- Опустити головку торцювальної пили у крайнє нижнє положення.
- Прикласти до пильного диску кутомір чи інший інструмент до замірювання кутів.
- Присунути інструмент до замірювання кутів до опорної планки (15).
- Результат вимірювання повинен дорівнювати 90°.
- При необхідності проведення регулювальних робіт необхідно:
- Послабити болти кріплення опорної планки (15) до станини.
- Відрегулювати положення опорної планки (15) таким чином, щоб її площина була перпендикулярною пильному диску.
- Затягнути болти кріплення опорної планки.

## ВСТАНОВЛЕННЯ КОНСОЛІ (ГОЛОВКИ) ДЛЯ РОЗПИЛУ З НАХИЛОМ

Щоб виконати розпил з нахилом, консоль можна нахилити під будь-яким кутом в діапазоні від 0° до 45° (рис. Е).

- Відтягти шкворінь блокування головки (9), звільняючи консоль дозволяючи їй повільно піднятись у верхнє положення.
  - Послабити важіль блокування головки (14).
  - Нахилити консоль вліво під необхідним кутом, який можна зчитати на кутовій шкалі нахилу головки (34), користаючись позначкою кута нахилу головки (35) (рис. Е).
  - Затягнути важіль блокування головки (14).
- Якщо необхідно відрегулювати обидва кути (в обох площинах – по горизонталі й вертикалі) для здійснення комбінованого різання – завжди у першу чергу треба здійснити установку кута розпили з нахилом.

## ПЕРЕВІРКА ПРАЦІ ЛАЗЕРА

Вузол лазерного модуля висилає пучок лазерного світла, що позначає на заготовці лінію, вздовж якої здійснюватиметься розпил диском. Відповіднє встановлення лінії падіння лазерного світла здійснюється на заводі виробника. Однак, перед виконанням прецизійних робіт рекомендується перевіряти правильність падіння променя.

- Вставити батарейки до батареяного відсіку (36) (рис. F), дотримуючись правильної полярності.
- Встановити поворотний стіл у положення, при якому позначка кута поворотного столу (21) співпадатиме з точкою 0° на кутовій шкалі поворотного столу (20), а позначка кута нахилу головки (35) (рис. Е) співпадатиме з точкою 0° на кутовій шкалі нахилу головки (34) (рис. Е).
- Зафіксувати на поворотному столі (25) відповідний шматок матеріалу з відходів та виконати пробне розпилювання. Відпустити консоль і залишити шматок

матеріалу з відходів, зафіксований на поворотному столі торцювальної пили.

- Увімкнути кнопку вмикача лазера (37) – у положення «I» (зазначене).

- Відображена лазером лінія повинна бути паралельною лінії розпилу.

## РЕГУЛЮВАННЯ ЛАЗЕРА

**Заборається дивитись на пучок лазерного світла або на його відбиття від дзеркальної поверхні під час регулювання пучка лазерного світла. Якщо лазер не вживається, лазерний модуль необхідно вимикати.**

Якщо пучок лазерного світла не є паралельний лінії розпилу, необхідно:

- Легко повертати лазер вліво або вправо (38) (рис. G) з кожухом лазерного модуля (26) до моменту досягнення паралельності пучка лазерного світла цій лінії. Не можна повертати лазерний модуль насильно й більше, ніж на кілька градусів.
- При необхідності поперечного регулювання треба послабити болти кріплення лазерного модуля (39) та пересунути лазерний модуль вліво або вправо, до моменту досягнення паралельності пучка лазерного світла лінії розпилу.

Пил, що повстає при розпилюванні матеріалу, може затьмарити світло лазерного променя, тому лінзу лазерного проектора рекомендується періодично чистити.

## ЗАПУСК ТОРЦЮВАЛЬНОЇ ПИЛИ

**Перед натисненням кнопки вмикача необхідно слід упевнитись, що торцювальна пила відповідним чином змонтована та відрегульована, у відповідності до вказівок, наведених у цій інструкції.**

За конструкцією ця торцювальна пила призначена для правшів.

- Натиснути кнопку блокування вмикача (3).
- Натиснути кнопку вмикача (4).
- Зачекати, доки двигун торцювальної пили не досягне повну швидкість обертання.
- Натиснути важіль кожуха пильного диску (5).
- Опустити консоль до заготовки, що обробляється.
- Відпустити важіль кожуха пильного диску (5).
- Виконати різання.

## ЗУПИНЕННЯ ТОРЦЮВАЛЬНОЇ ПИЛИ

- Відпустити кнопку вмикача (4) та почекати, доки пильний диск не зупиниться повністю.
- Підняти консоль торцювальної пили, відводячи її від заготовки.

Короткотривале іскріння щіток всередині електричного двигуна - це нормальне явище під час зупинення торцювальної пили. Забороняється намагатися зупинити пильний диск шляхом тиснення на нього з боку.

## РІЗАННЯ ЗА ДОПОМОГОЮ ТОРЦЮВАЛЬНОЇ ПИЛИ

Оброблювану заготовку необхідно фіксувати таким чином, щоб це не перешкоджало у користуванні пилою. Перед ввімкненням торцювальної пили, треба пересунути її головку в нижнє положення, щоб перевірити, чи голівка торцювальної пили та кожух пильного диску можуть вільно рухатись. Переконайтесь, що кожух пильного диску під час руху доходить до свого крайнього положення.

Перед початком різання необхідно перевірити, чи ручка фіксації поворотного столу (23) та важіль фіксації головки (14) торцювальної пили міцно затягнуті.

- Під'єднати торцювальну пилу до мережі.
- Переконайтесь, що кабель живлення знаходиться на безпечній відстані від пильного диску та станини устаткування.
- Помістити заготовку на поворотному столі та переконайтесь, що вона міцно зафіксована і не буде пересуватись під час розпилювання
- Переставити головку торцювальної пили в крайнє заднє положення та заблокувати направляючу штангу (13) ручкою фіксації напрямної штанги (12).
- Розблокувати головку і кожух пильного диску.
- Натиснути кнопку блокування вмикача та запустити торцювальну пилу вмикачем (зачекати, доки двигун торцювальної пили не досягне повну швидкість обертання).
- Повільно опустити головку торцювальної пили.
- Розпочати різання, помірно натискаючи на головку під час різання.

**Недостатнє затягнення блокуючих поворотних ручок може викликати несподіване пересування пильного диску на верхню поверхню заготовки, що створює для оператора загрозу небезпечного удару шматком заготовки.**

## ПЕРЕТИНАННЯ ІЗ ПЕРЕСУВАННЯМ КОНСОЛІ (ГОЛОВКИ) ТОРЦЮВАЛЬНОЇ ПИЛИ

Пересування консолі торцювальної пили забезпечує пильному диску можливість рухатись вперед і назад, що дозволяє виконувати розпил широкіх заготовок.

- Встановити консоль у верхнє положення.
  - Послабити ручку блокування напрямної штанги (12).
  - Перед ввімкненням торцювальної пили потягти консоль до себе, тримаючи її у верхньому положенні.
  - Натиснути кнопку блокування вмикача (3) та здійснити запуск торцювальної пили.
  - Відпустити консоль і зачекати, доки пильний диск не досягне свою максимальну швидкість.
  - Відпустити кожух пильного диску.
  - Опустити консоль та розпочати різання.
  - Під час різання пересувати консоль назад (від себе).
  - Після розпилу заготовки відпустити кнопку вмикача та зачекати, аж пильний диск перестане обертатись, а потім підняти консоль у верхнє положення.
- Забороняється виконувати різання, пересуваючи голівку пилки в напрямку до себе. Пильний диск торцювальної пили може несподівано «заскочити» на оброблювану заготовку, що створює для оператора небезпеку віддачі.**

## ЕКСПЛУАТАЦІЯ І КОНСЕРВАЦІЯ

Перед будь-якими операціями з монтажу, регулювання, ремонту чи експлуатації необхідно витягти виділку кабелю живлення з гнізда живлення.

## ОЧИЩЕННЯ

- Після закінчення праці старанно усунути усі відходи матеріалів, тирсу та пил з вкладня поворотного столу та місць навколо пильного диску та його кожуха.
- Переконайтесь, що вентиляційні щілини в корпусі електродвигуна чисті, в них немає тирси ані пилу.
- Очистити направляючі штанги та покрити їх тонким шаром твердого мастила.
- Утримувати усі рукоятки і ручки чистими.
- Очистити пензлем лінзу лазерного проектора.



## ЗАМІНА ПИЛЬНОГО ДИСКУ

- Натиснути важіль кожуха пильного диску (5).
  - Підняти кожух пильного диску (7) та відвернути болт кріплення центральної пластини (40) (рис. Н).
  - Відсунути центральну пластину (41) вліво так, щоб забезпечити доступ до болта кріплення пильного диску.
  - Натиснути кнопку блокування шпинделя (6) і повертати пильний диск аж до повної фіксації.
  - За допомогою спеціального ключа (в комплекті) послабити і викрутити болт кріплення пильного диску.
  - Зняти зовнішню шайбу і витягти пильний диск (звертати увагу на редукційне кільце при наявності).
  - Очистити шпиндель та шайби кріплення пильного диску.
  - Змонтувати новий пильний диск, здійснюючи описані операції в у зворотній послідовності.
  - Після закінчення необхідно перевірити, чи усі ключі та регульовальні інструменти усунені, а також, чи усі болти, ручки і гвинти міцно затягнуті.
- Стопорний болт пильного диску має ліву різьбу. Необхідно бути особливо уважним під час торкання пильного диску. Необхідно вживати захисні рукавиці для захисту рук від контакту з гострими зубами пильного диску.**

## ЗАМІНА ЕЛЕМЕНТІВ ЖИВЛЕННЯ В ЛАЗЕРНОМУ МОДУЛІ

Лазерний модуль живиться від двох батарейок 1,5 В тип ААА.

- Відкрити накривку батарейного відсіку (36) (рис. F).
- Усунути зужиті батарейки.
- Вставити нові батарейки, дотримуючись правильної полярності.
- Закрити накривку батарейного відсіку.

## ЗАМІНА ВУГІЛЬНИХ ЩІТОК

Зношені (коротші, ніж 5 мм), спалені або тріснуті вугільні щітки двигуна треба негайно замінити. Завжди необхідно замінювати обидві щітки.

- Відвернути накривки вугільних щіток (8).
- Вийняти зношені щітки.
- При необхідності усунути вугільний пил за допомогою стиснутого повітря.
- Вставити нові вугільні щітки (щітки повинні вільно вставлятися у щіткотримачі).
- Змонтувати накривки вугільних щіток (8).

**Після закінчення заміни вугільних щіток необхідно запустити електроінструмент на яловому ході та почекаєти 1-2 хв., поки вугільні щітки припасуються до комутатора двигуна. Операцію з заміни вугільних щіток необхідно доручити виключно кваліфікованому спеціалісту, з використанням оригінальних частин.**

Будь-які неполадки повинні усуватися авторизованим сервісом заводу-виробника.

## ТЕХНІЧНІ ПАРАМЕТРИ

### НОМІНАЛЬНІ ПАРАМЕТРИ

Пила торцювальна	
Параметр	Значення
Напруга живлення	230В~
Частота живлення	50Гц
Потужність номінальна	1800Вт
Швидкість обертання шпинделя без навантаження	4800min <sup>-1</sup>
Діапазон кутового різання	± 45°

Діапазон кінського різання	0° + 45°	
Зовнішній діаметр пильного диску	210мм	
Діаметр отвору пильного диску	30мм	
Розміри перерізуваної заготовки під кутом / з нахилом	0° x 0°	65 x 260мм
	45° x 0°	65 x 170мм
	45° x 45°	35 x 170мм
	0° x 45°	35 x 260мм
Довжина напрямної штанги	185мм	
Клас лазера	2	
Потужність лазера	< 1mW	
Довжина хвилі лазера	λ = 650nm	
Клас захисту	II	
Вага	13,4 кг	
Рік випуску	2019	

## ДАНІ ЩОДО ГАЛАСУ ТА ВІБРАЦІЇ

Рівень акустичного тиску:  $L_{pA} = 95,2$  дБ(A)  $K=3$ дБ(A)  
Рівень акустичної потужності:  $L_{WA} = 108,2$  дБ(A)  $K=3$ дБ(A)  
Значення коливного прискорення:  $a_h = 2,936$  м/с<sup>2</sup>  $K=1,5$  м/с<sup>2</sup>

## ОХОРОНА СЕРЕДОВИЩА



Зужиті продукти, що працюють на електричному живленні, не слід викидати разом з побутовими відходами, а утилізувати в спеціальних закладах. Відомості про утилізацію можна отримати в продавця продукції чи в органах місцевої адміністрації. Відпрацьовані електричні та електронні прилади містять речовини, що не є сприятливими для природного середовища. Обладнання, що не передається до переробки, може становити небезпеку для середовища та здоров'я людини.

\* Виробник залишає за собою право вносити зміни.

«Grupa Torhex Spółka z ograniczoną odpowiedzialnością» Spółka komandytowa, з юридичною адресою в Варшаві, ul. Pograniczna 2/4, (тут і далі згадуване як «Grupa Torhex») сповіщає, що всі авторські права на зміст даної інструкції (тут і далі називаної «Інструкція»), в тому на її текст, розміщені світлинні, схематичні рисунки, креслення, а також розташування текстових і графічних елементів належать виключно до Grupa Torhex і застережені відповідно до Закону від 4 лютого 1994 року «Про авторське право й споріднені права» (див. орган держдруку Польщі «Dz. U.» 2006 № 90 п. 631 з подальш. змі.). Копіювання, переробка, публікація, переробка в комерційних цілях всієї Інструкції чи окремих її елементів без письмового дозволу Grupa Torhex суворо заборонене. Недотримання до цієї вимоги тягне за собою цивільну та карну відповідальність.

## AZ EREDETI HASZNÁLTÁI UTASÍTÁS FORDÍTÁSA

HU

GÉRFŰRÉSZ  
59G806

**MEGJEGYZÉS: TUDNIVALÓK A HASZNÁLATI ESZKÖZ ELSŐ HASZNÁLATA ELŐTT, OLVASSA EL EZT AZ UTASÍTÁSI KÉZIKÖNYVET, ÉS TÖRVÉNYE A JÖVŐBEN.**

## RÉSZLETES BIZTONSÁGI RENDELKEZÉSEK

### Gérvágó fűrészek biztonsági utasításai

- a) A gérfűrészek fa vagy faszzerű termékek darabolására szolgálnak, nem használhatók csiszoló vágókorongokkal vasanyagok, például rudak, rudak, csapok stb. vágására. A csiszolópor mozgó alkatrészeket, például az alsó védőburkolatot lekvár. A dörvágásból származó szikrák

megégetik az alsó védőburkolatot, a reteszbetétet és más műanyag alkatrészeket.

- b) Használjon szorítókat a munkadarab tartásához, amikor csak lehetséges. Ha a munkadarabot kézzel támaszkodik, akkor mindig tartsa a kezét legalább 100 mm-re a fűrészlap mindkét oldalától. Ne használja ezt a fűrészt olyan darabokat vágni, amelyek túl kicsik ahhoz, hogy biztonságosan rögzíthetők vagy kézzel tarthatók legyenek. *Ha keze túlságosan közel van a fűrészlaphoz, fokozódik a sérülés veszélye a fűrészlap érintkezésével.*
- c) A munkadarabnak rögzítenek kell lennie, és rögzítve kell lennie, vagy mind a kerítés, mind az asztal ellen kell tartania. A munkadarabot ne etesse a pengébe, és semmilyen módon ne vágja be „szabadkézi” anyagot. *Feszítetlen vagy mozgó munkadarabok nagy sebességgel dobhatók el, sérülést okozva.*
- d) Tolja át a fűrészt a munkadarabon. Ne húzza át a fűrészt a munkadarabon. Vágáshoz emelje fel a fűrészfetet és vágás nélkül húzza ki a munkadarab fölött, indítsa el a motort, nyomja le a fűrészfetet és nyomja át a fűrészt a munkadarabon. *A húzóútás vágása valószínűleg a fűrészlapot felmászik a munkadarab tetejére, és hevesen dobja a pengeegységet a kezelő felé.*
- e) Soha ne keresztezze a kezét a tervezett vágási vonal felett a fűrészlap vagy mögött. *Nagyon veszélyes a munkadarab „keresztirányú” tartása, azaz a munkadarab bal kezével, vagy fordítva a fűrészlap jobb oldalán tartása.*
- f) Ne nyúljon a kerítés mögé egyik kezével sem, mint a fűrészlap mindkét oldalától 100 mm-rel közelebb, a hulladék eltávolításához, vagy más okból, amíg a penge forog. *A forgó fűrészlapnak a kezéhez való közelsége nem feltétlenül egyértelmű, és súlyosan megsérülhet.*
- g) Vágás előtt ellenőrizze a munkadarabot. Ha a munkadarab meghajlítva vagy behajlítva, rögzítse azt a külső lehajtott oldalal a kerítés felé. Mindig ügyeljen arra, hogy a vágás mentén nincs rés a munkadarab, a kerítés és az asztal között. *A meghajlott vagy elvetetett munkadarabok elfordulhatnak vagy eltöredhetnek, és vágás közben a forgó fűrészlaphoz kötésként okozhatnak. A munkadarabban nem lehet szegék vagy idegen tárgyak.*
- h) Ne használja a fűrészt, amíg az asztal nem rendelkezik minden szerzővel, fadarabokkal stb., a munkadarab kivételével. *A forgó pengével érintkező apró törmelék, laza fadarabot vagy más tárgyat nagy sebességgel dobhatunk el.*
- i) Vágjon egyszerre csak egy munkadarabot. *A több egymásra rakott munkadarabot nem lehet megfelelően rögzíteni vagy rögzíteni, és vágás közben összekapcsolódhatnak a pengével vagy eltöredhetnek.*
- j) Használat előtt győződjön meg arról, hogy a gérfűrészt fel van szerelve vagy egy sík, szilárd munkafelületre van felszerelve. *Az egyetlen és szilárd munkafelület csökkenti annak kockázatát, hogy a gérfűrészt instabilná váljon.*
- k) Tervezze meg munkáját. Minden alkalommal, amikor megváltoztatja a ferde vagy a sarokszög beállítását, ellenőrizze, hogy az állítható kerítés megfelelően van-e beállítva a munkadarab tartásához, és nem zavarja a pengét vagy a védőrendszert. *A szerszám „BE” bekapcsolása nélkül és anélkül, hogy az asztalon munkadarab lenne, mozgassa a fűrészlapot egy teljes szimulált vágáson keresztül, hogy megbizonyosodjon arról, hogy nincs akadály vagy a kerítés vágásának veszélye.*
- l) Biztosítson megfelelő támogatást, például asztalhosszabbításokat, fűrészlavakat stb. egy olyan munkadarabhoz, amely szélesebb vagy hosszabb, mint az asztal lap. *A gérvágó fűrészasztalnál hosszabb vagy szélesebb munkadarabok lecsúszhatnak, ha azokat nem rögzítik biztonságosan. Ha a levágott darab vagy munkadarab hegyes, akkor az fel tudja emelni az alsó védőburkolatot, vagy a forgó penge eldobhatja.*
- m) Ne használjon más személyt asztali kiterjesztés helyettesítésére vagy kiegészítő támogatásként. *A munkadarab instabil támaszkodása miatt a penge összekapcsolódhat vagy*

a munkadarab elmozdulhat a vágási művelet során, és behúzza Önt és a segitőt a forgó pengébe.

- n) A levágott darabot nem szabad elakadni vagy bármilyen módon benyomni a forgó fűrészlaphoz. *Ha korlátozva van, vagyis hűsítőközeget használ, akkor a levágott darab a pengéhez ütközhet és hevesen dobhatja el.*
- o) Mindig használjon bilincset vagy rögzítőelemet, amely megfelelő módon támogatja a kerék anyagokat, például rudakat vagy csöveket. *A rudak hajlamosak görbüdni vágás közben, ami a pengét „megharapja”, és kézzel a kezét a pengébe húzza.*
- p) Hagyja, hogy a penge elérje a teljes sebességet, mielőtt érintkezne a munkadarabmal. *Ez csökkenti a munkadarab kidobásának kockázatát.*
- q) Ha a munkadarab vagy a kés elakad, kapcsolja ki a gérfűrészt. Várjon, amíg az összes mozgó alkatrész leáll, és húzza ki a csatlakozódugót az áramforrásból, és / vagy vegye ki az akkumulátort. Ezután dolgozza ki az elakadt anyag felszabadítását. *A folyamatos fűrészelés beszorult munkadarabmal az irányítás elvesztését vagy a gérfűrészt károsodását okozhatja.*
- r) A vágás befejezése után engedje el a kapcsolót, tartsa lenyomva a fűrészfetet és várja meg, amíg a penge leáll, mielőtt eltávolítja a levágott darabot. *Veszélyes a kezével a tengerpart közelében lévő penge elérése.*
- s) Tartsa erősen a fogantyút, amikor nem teljes vágást végez, vagy amikor a kapcsolót elengedi, mielőtt a fűrészfet teljesen lefelé áll. *A fűrészt fékezése miatt a fűrészfet hirtelen le lehet húzni a szekrénybe, sérülésveszélyt okozva*

**FIGYELEM! A készüléket beltéri munkákhoz használják.**

Annak ellenére, hogy egy biztonságos szerkezetet alkalmaznak a tervezés, a védőintézkedések és a kiegészítő védőintézkedések alkalmazása mellett, munka közben mindig fennmarad a sérülések kockázata.

#### A KÉPPROGRAMOK EXP HASZNÁLATA

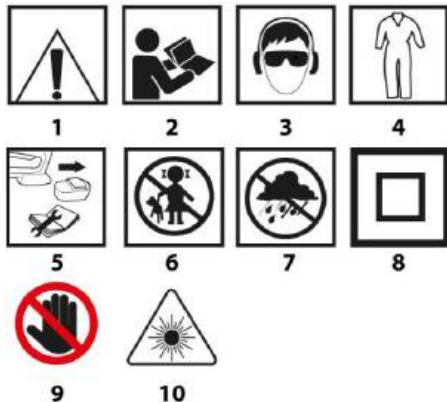

1. Figyelem! Különleges óvintézkedéseket kell tenni
2. FIGYELMEZTETÉS Olvassa el a használati útmutatót
3. Használjon személyi védőfelszerelést (védőszemüveg, hallásvédő eszköz, porvédő maszk)
4. Használjon védőruházatot
5. Szervizelés vagy javítás előtt húzza ki a tápkábelt
6. Tartsa távol a gyermekeket a szerzőmódtól
7. Védje a készüléket a nedvességtől
8. Második védelmi osztály
9. Vigyél! Vigyázz a kezredre
10. Figyelem! lézersugár! Ne nézzen a lézersugárba.

A pengét mindkét oldalán a munkaasztalon jelölni kell



9

A pengét mindkét oldalán a munkaasztalon jelölni kell

## FELÉPÍTÉS, RENDELTESETÉ

A gérvágó fűrész egy talpazatra szerelt vágófeje, amely változtatható szögbe állítható be. Ezen túlmenően a gérvágó fűrész vágófeje, felépítéstől függően meg is dönthető és sokoldalúságát és a vágáshosszt növelendő ki is húzható.

A gérfűrész a méreteinek megfelelő nagyságú fadarabok vágására szolgál. Ne használja tűzifa aprítására. A gérfűrész kizárólag rendeltetésének megfelelő célra használja. A fűrész megadottaktól eltérő célra történő alkalmazása rendeltetésellenes használatnak minősül. A fűrészgépet kizárólag a hozzá alkalmas, vídiabetéses fogazatú fűrész tárcsával szabad használni. A gérvágó fűrész alkalmazható asztalosműhelyekben és szerkezeti ácsmunkákhoz is.

**Tilos az elektromos kéziszerszámot rendeltetésétől eltérő célra alkalmazni.**

## AZ ÁBRÁK ÁTTEKINTÉSE

Az alábbi számozás a gép elemeinek a jelen használati utasítás ábrái szerinti jelöléseit követi.

1. Hordfogatnyű	22. Órbeállító emelőkar
2. Mellekfat	23. Munkaasztal rögzítő marokcsavar
3. Az ívelőkápcső reteszelőgombja	24. Asztalcsécs
4. Ívelőkápcső	25. Munkaasztal
5. A fűrész tárcsa védőborításának emelőkarja	26. Látérszegély
6. Órulóir gomb	27. Fix védőborítás
7. Fűrész tárcsa védőborítás	28. Porelvezető csomók
8. Szinkronizáló fedél	29. Porcsda
9. Vágófeje reteszelő csapszeg	30. A függőleges szorító rögzítő marokcsavarja
10. Vágási mélység határoló	31. A függőleges szorító karja
11. A vágási mélység határoló csavarja	32. A függőleges szorító reteszelő csavarja
12. A vezetőkar rögzítő csavarja	33. Munkadarab beszerelő forgatógomb
13. Vezetőkar	34. Vágófeje állémszegély állka
14. Vágófeje rögzítő kar	35. Vágófeje dőlésszegély mutató
15. Támasztóléc	36. Elemenár
16. Munkaasztal hosszabbító elem	37. A lézer kapucsolója
17. Végvártató	38. Lézer
18. A munkaasztal töltés reteszelő marokcsavarja	39. A látérszegély rögzítőcsavarja
19. Furatok a ritgátnak	41. Vágófeje szemelőlap
20. A munkaasztal szögkálaja	42. 0° beállítócsavar
21. A munkaasztal szögmutatója	43. 45° beállítócsavar

\* Előfordulhatnak különbségek a termék és az ábrák között.

## TARTÓZÉKOK, KIEGÉSZÍTŐ FELSZERELÉSEK

- |                       |        |
|-----------------------|--------|
| 1. Porzsák            | - 1 db |
| 2. Speciális kulcs    | - 1 db |
| 3. Függőleges szorító | - 1 db |

## FELKÉSZÍTÉS AZ ÜZEMBEHELYEZÉSRE

**Bármilyen szerelési, beállítási művelet megkezdése előtt ellenőrizze, hogy a gérfűrész áramtalanítva lett-e a hálózati csatlakozó kihúzásával.**

## A GÉRVÁGÓ FÜRÉSZ SZÁLLÍTÁSA

- Szállítás előtt ellenőrizze, hogy a vágófeje rögzítve van-e az alsó végállásban.
- A munkaasztal reteszelése, a vágófeje reteszelése és minden más biztosítóelem legyen megfelelő erővel meghúzva.

## A GÉRFÜRÉSZ FELSZERELÉSE A MŰHELYASZTALRA

Ajánlott a gérfűrész biztos rögzítése a műhelyasztalhoz vagy az állványhoz, a gép talpán található, erre szolgáló (19) rögzítőfuratok kihasználásával, így használható biztonságosan a berendezés, és így küszöbölhető ki a használat során a gép nemkívánatos elmozdulásának kockázata. A rögzítőfuratok 8 mm átmérőjű, hatlapfejű vagy kapupánt csavarok alkalmazását teszik lehetővé.

A gérfűrész műhelyasztal-laphoz rögzítése előtt győződjön meg arról, hogy:

- A műhelyasztal felülete egyenes és tiszta,
- A csavarok egyenlő, de nem túlzott erővel vannak meghúzva (a rögzítőcsavarokat annyira kell meghúzni, hogy a talpazatban ne keletkezzenek feszültségek, illetve a talpazat ne deformálódjon) Túlzott feszültségek keletkezése esetén fennáll a talpazat elrepedésének veszélye.

## PORELVEZETÉS

A fűrészpor felgyülemelésének megakadályozására, a maximális teljesítmény leadásának biztosítására csatlakoztatható ipari porzsívó/porelvező a gérfűrész (28) porelvezető csomókhoz. Másik megoldásként alkalmazható a porelvezető csomókra erősíthető porzsák (tartozékként mellékelve). Helyezze fel a (29) porzsákat a (29) porelvezető csomókra (A. ábra). A porzsákok kiürítése céljából húzza le a porelvezető csomokról és nyissa ki a zipzárt, mely teljesen hozzáférhetővé teszi a porzsák belsejét.

**Az optimális porelvezetés fenntartásához ürítse a porzsákat már akkor, ha az már 2/3-ad arányban megtelt.**

## A TARTÓKAR (VÁGÓFEJ) HASZNÁLATA

A tartókarak két állása van, alsó és felső. A tartókar alsó helyzetében reteszelésének oldásához az alábbiak szerint járjon el:

- A tartókart nyomja le, és így tartsa meg.
- Húzza el a (9) vágófeje reteszelő csapszeget.
- Folyamatosan fogva a tartókart engedje, hogy a felső állásba emelkedjen.
- A tartókar reteszeléséhez az alsó helyzetében az alábbiak szerint járjon el:
- Nyomja le és így tartsa meg a fűrész tárcsa védőborításának (5) emelőkarját.
- Nyomja le a tartókart addig, míg eléri az alsó helyzetét.
- Reteszelve az emelőkart ebben a helyzetben, betolva a (9) reteszelő csapszeg szarát.

## FÜGGŐLEGES SZORÍTÓ

A függőleges szorító (B. ábra) a gérfűrész talpazatán az asztal mindkét oldalán felszerelhető, és szabadon hozzáigazítható a vágandó munkadarab méretéhez. Tilos a fűrész használata a függőleges szorító nélkül.

- Lazítsa meg a függőleges szorítót a talpazathoz (30) rögzítő marokcsavart azon az oldalon, ahová a függőleges szorítót szerelni fogja.
- Szerelje fel a függőleges szorítót a talpazat furatába csúsztatva, és a függőleges szorítót a talpazathoz rögzítő (30) marokcsavart meghúzva.
- A (31) függőleges szorító kar helyzetének munkadarabhoz igazítása után húzza meg a (32) függőleges szorító reteszelő csavarját és a (33) munkadarab leszorító forgatógombot.
- Ellenőrizze, hogy a munkadarab stabilan rögzítve van-e.

## MUNKAVÉGZÉS / BEÁLLÍTÁSOK

**Bármilyen beállítási művelet megkezdése előtt ellenőrizze, hogy a fűrészgép áramtalanítva lett-e a hálózati csatlakozó kihúzásával. A fűrészgép biztonságos, pontos és hatékony működéséhez minden szabályozási műveletsort teljes egészében végre kell hajtani.**

A szabályozási, beállítási műveletek befejezése után ellenőrizze, hogy minden szerszámot, kulcsot eltávolított-e. Ellenőrizze az összes csavarkötést, hogy meg vannak-e jól húzva.

A szabályozási műveletek végrehajtása során ellenőrizze azt is, hogy a berendezés látható elemei megfelelően működnek-e és állapotuk kielégítő-e. Bármilyen elhasznált vagy sérült alkatrészt a fűrészgép használatba vétele előtt szakemberrel cseréltesse ki.

## BE- ÉS KIKAPCSOLÁS

A hálózati feszültség egyezzen meg a fűrészgép gyári adattábláján feltüntetett feszültséggel.

A fűrészgépet csak akkor szabad beindítani, ha a fűrésztárcsa nem érintkezik a vágandó anyaggal.

A gérfűrész indítókapcsolóját a véletlen elindítást kizáró (3) biztonsági reteszelő gomb biztosítja.

### Bekapcsolás

- Nyomja be az indító kapcsoló (3) retesztét.
- Nyomja meg és tartsa lenyomva a (4) indítókapcsolót.

### Kikapcsolás

- Engedje fel a (4) indítókapcsoló gombját.

## A MUNKAASZTAL HOSSZABBÍTÓ ELEM HASZNÁLATA

- A (16) hosszabbító elemeket csúsztassa be a gérfűrész talpazatának két oldalán található furatokba.
- Oldja a munkaasztal toldat reteszelő (18) marokcsavarokat (C. ábra).
- Állítsa be a munkaasztal toldat megkívánt hosszúságát.
- Rögzítse a munkaasztal toldat reteszelő (18) marokcsavarokkal.
- Szükség esetén alkalmazhatók a méretre vágást megkönnyítő kihajtható (17) véghatárolók is.

## A VÁGÁSMÉLYSÉG-HATÁROLÓ HASZNÁLATA

A vágásmélység-határoló használatára akkor van szükség, ha hornyot kell a munkadarabon kialakítani. Ezt a felület bevágásával lehet kivitelezni, a fűrésztárcsa maximálisnál kisebb mélységre állításával.

- Rögzítse a (14) vágófejet rögzítő karter.
- Lazítsa meg a vezetőrúd (12) rögzítőcsavarját és tolja hátra a vágófejet.
- Húzza meg a vezetőrúd (12) rögzítőcsavarját.
- A (10) vágásmélység-határolót fordítsa csökkentett mélységű vágást biztosító helyzetbe (D. ábra).
- Engedje le és tartsa a tartókar alsó helyzetben, a vágásmélység-határolóra támasztva.
- Forgassa el (jobbra vagy balra) a vágásmélység-határoló (11) csavarját (D. ábra) addig, amíg el nem éri a fűrésztárcsa a megkívánt süllyedést.
- Lazítsa meg a vezetőrúd (12) rögzítőcsavarját.
- Végezze el a kívánt mélységű vágást.
- A teljes mélységű vágásra visszaállításához forgassa el a (10) vágásmélység-határolót olyan helyzetbe, hogy a leengedett vágófeje tartókaránál a vágásmélység-határoló (11) csavarja ne érintkezzen a (10) vágásmélység-határolóval.

## A MUNKAASZTAL BEÁLLÍTÁSA GÉRVÁGÁSHOZ

- Az elfordítható tartókar (vágófeje) lehetővé teszi az anyag vágását bármilyen szögben, jobbra és balra, derékszögtől 45°-ig.

- Húzza ki és fordítsa el a vágófejet reteszelő (9) csapszeget, és engedje a vágófeje tartókarját lassan a felső állásba emelkedni.

- Lazítsa meg a munkaasztal rögzítését a (23) marokcsavarral.
- Nyomja be és tartsa benyomva a (22) önbeállító emelőkart, és fordítsa el a vágófeje tartókarját jobbra vagy balra, a (20) munkaasztal szögskáláján a kívánt szög eléréséig.
- Rögzítse a munkaasztalt a (23) munkaasztal-rögzítő marokcsavarral.

A munkaasztal (20) szögskáláján van több olyan bejelölt állás, amelyekben a vágófeje tartókar előzetesen önbeállítódik. Erre csak úgy kerülhet sor, ha a tartókar elforgatásakor a (22) önbeállító emelőkar nincs benyomva tartva, és a tartókar reteszelődet ezekben a gyárilag kialakított állásokban. Ezek a leggyakrabban alkalmazott vágási szögek (15° , 22,5° , 30° , 45° jobbra / balra). A kívánt vágási szög pontosan beállítható az egy fokos osztású (20) szögskála segítségével. Függetlenül attól, hogy a beosztás kielégítő pontosságú a legtöbb feladathoz, ajánlott a vágási szög ellenőrzése szögmérővel vagy más, szögmérésre szolgáló eszközzel.

## A FŰRÉSZTÁRCSA MUNKAASZTALHOZ VISZONYÍTOTT MERŐLEGESSÉGÉNEK ELLENŐRZÉSE, BEÁLLÍTÁSA

- Lazítsa meg a (14) vágófeje rögzítő karter.
- Állítsa a vágófejet 0° állásba (a munkaasztalra merőlegesen), és rögzítse a (14) vágófeje rögzítő karterrel.
- Lazítsa meg a munkaasztal rögzítését a (23) marokcsavarral, és tartsa benyomva a (22) önbeállító emelőkart.
- Állítsa az asztalt 0° helyzetbe, engedje ki az önbeállító emelőkart, és húzza meg a munkaasztalt rögzítő (23) marokcsavart.
- Nyomja le a fűrésztárcsa védőborításának (5) emelőkarját és engedje le a vágófejet alsó végállásba.
- Ellenőrizze (megfelelő eszközzel) a fűrésztárcsa munkaasztalhoz viszonyított merőlegességét.

**Mérés közben ügyeljen arra, hogy a mérészköz ne érintse a fűrésztárcsa fogait, mivel a vídiabetétek eltérő vastagsága miatt a mérés pontatlan lehet.**

Ha a mérés eredménye nem 90° , az alábbi módon el kell végezni a beállítást:

- Lazítsa meg a biztosító anyacsavart, és a 0° szabályzócsavarjának balra vagy jobbra forgatásával (E. ábra) csökkentse, vagy növelje a fűrésztárcsa dőlésszögét.
- Miután beállította a fűrésztárcsát a munkaasztalhoz viszonyítva merőlegesre, engedje a vágófejet visszatérni felső állásába.
- A (42) 0° beállítócsavart nem engedve elmozdulni húzza meg a biztosító anyacsavart.
- Engedje le a vágófejet, és ismételt ellenőrizze, hogy a dőlésszög megegyezik-e a (34) vágófeje dőlésszög skálán mutatott értékkel (ha nem, végezze el a (35) vágófeje dőlésszög mutató beállítását (E. ábra)).
- Hasonlóan végezze el a fenti beállításokat a vágófeje 45° -os döntésére a gérvágáshoz a (43) 45° beállítócsavar segítségével (E. ábra).

## A FŰRÉSZTÁRCSA TÁMASZTÓLÉCHEZ VISZONYÍTOTT MERŐLEGESSÉGÉNEK ELLENŐRZÉSE, BEÁLLÍTÁSA

Ezt a beállítást minden esetben el kell végezni a támasztóléc felszerelése, cseréje után. Ez a beállítás csak a fűrésztárcsa munkaasztalhoz viszonyított merőlegességének beállítását után végezhető el. A támasztóléc a vágandó anyag megtámasztására szolgál.

- Lazítsa meg a munkaasztal rögzítését a (23) marokcsavarral, és tartsa benyomva a (22) önbeállító emelőkart, így állítsa a munkaasztalt 0° helyzetbe.
- Engedje le a vágófejet alsó végállásba.

- Támassza a szögmérőt vagy más, hasonló mérőeszközt a fűrészárcsához.
- Tolja a szögmérőt a (15) vezetőléchez.
- A mérési eredménynek  $90^\circ$  -ot kell kitennie.
- Ha ettől eltérő értéket tapasztal, az alábbi módon végezze el a beállítást:
- Lazítsa meg a (15) támasztólécet a talapzathoz rögzítő csavarokat.
- Állítsa be a (15) támasztóléc helyzetét úgy, hogy a fűrészárcsára merőlegesen álljon.
- Húzza meg a támasztóléc rögzítőcsavarjait.

## A TARTÓKAR (A VÁGÓFEJ) BEÁLLÍTÁSA FERDEVÁGÁSHOZ

- A vágófej  $0^\circ - 45^\circ$  -os szögben szabadon dönthető ferdevágáshoz (E. ábra).
- A tartókar felszabadításához húzza ki a vágófej (9) reteszelő csapszegét, és engedje a vágófejet lassan a felső állásba emelkedni.
  - Lazítsa meg a (14) vágófej rögzítő kart.
  - Döntse a vágófejet balra, a kívánt szögbe, amelynek leolvasására a vágófej dőlésszögének (34) szögskála szolgál a vágófej dőlésszögének (35) mutatója segítségével (E. ábra).
  - Húzza meg a (14) vágófej rögzítő kart.
- Ha szükségessé válik mindkét szög beállítása (mindkét síkban, azaz vízszintben és függőlegesen is) kombinált vágáshoz, először mindig a ferdevágást kell beállítani.**

## A LÉZER MŰKÖDÉSÉNEK ELLENŐRZÉSE

- A lézeregység által kibocsátott lézersugár megjelöli a megmunkálendő munkadarabon azt a vonalat, ahol a fűrészárcsa az anyagot vágni fogja. A lézersugár vetületi vonala a gyártás során be lett szabályozva. Ettől függetlenül a beállítást ellenőrizni kell nagyobb pontosságot megkövetelő munkák megkezdése előtt.
- Helyezze be az elemeket a (36) elemtartóba (F. ábra), fordítson figyelmet az elemek polarítására.
  - Állítsa be a munkaasztalt abba az állásba, amelyben a munkaasztal szögének (21) mutatója a munkaasztal (20) szögskáláján a  $0^\circ$  -ra mutat, a vágófej dőlésszögének (35) mutatója (E. ábra) pedig a vágófej dőlésszögének (34) szögskáláján mutat a  $0^\circ$  -ra (E. ábra).
  - Rögzítsen a (25) munkaasztalon egy megfelelő hulladékdarabot és végezze el a vágási műveletet.
  - Engedje fel a vágófejet, a bevágott hulladékdarabot pedig hagyja a munkaasztalra erősítve.
  - A lézeregység (37) kapcsolóját állítsa „I” jelölésű bekapcsolt helyzetbe.
  - A lézersugár vetületének párhuzamosnak kell lennie a vágásvonalal.

## A LÉZER BEÁLLÍTÁSA

**A vezető lézersugár beállítása közben tilos közvetlen a lézer sugarába vagy annak visszatükröződésébe nézni. A lézeregységet ki kell kapcsolni, ha azt nem használja.**

Ha a lézersugár vetülete nem párhuzamos a vágásvonalal:

- Finoman fordítsa el jobbra vagy balra a (38) lézert (G. ábra) a (26) lézeregység házában addig, míg a lézersugár vetülete párhuzamos nem lesz. Ne forgassa el erőszakkal, néhány foknyitál többel a lézert.
- Ha keresztirányú beállítás is szükségessé válik, lazítsa meg a lézeregység (39) rögzítőcsavarjait, és tolja el a lézeregységet jobbra vagy balra, hogy a lézer vonala a vágásvonalal párhuzamos legyen.

**A vágás közben keletkező fűrészpor tompíthatja a lézer fényét, ezért a lézerforrás lencséjét időnként tisztítsa meg.**

## A FÜRÉSZGÉP BEINDÍTÁSA

**Az indítókapcsoló megnyomása előtt ellenőrizze, hogy a fűrészgép helyesen lett-e összeszerelve és a beállítások is megfelelnek a jelen használati utasításban leírtaknak.**

A tárgyalat fűrészgép jobbkezes alkalmazásra készült.

- Nyomja be az indító kapcsoló (3) reteszét.
- Nyomja be a (4) indítókapcsolót.
- Hagyja, hogy a fűrészgép hajtómotorja elérje a maximális fordulatszámot.
- Nyomja le a fűrészárcsa védőborításának (5) emelőkarját.
- Süllyessze a vágótárcsát a munkadarabra.
- Engedje el a fűrészárcsa védőborításának (5) emelőkarját.
- Végezze el a vágást.

## A FÜRÉSZGÉP LEÁLLÍTÁSA

- Engedje fel a (4) indítógombot és várja meg, míg a fűrészárcsa forgása teljesen megáll.
- Emelje fel a vágófejet a munkadarabról.

**A szénkefék pillanatnyi szikrázása a motor belsejében a fűrészgép indítása és leállítása közben teljesen normális jelenség. Tilos a fűrészárcsa megállítása oldalirányú nyomás kifejtésével.**

## VÁGÁS A FÜRÉSZGÉPPLEL

**A munkadarabot úgy kell rögzíteni, hogy ne akadályozza a fűrész használatát. A fűrészgép beindítása előtt a vágófej lenyomásával alsó állásba ellenőrizze, hogy a vágófej, illetve a fűrészárcsa védőborítása akadálymentesen mozoghatnak-e. Győződjön meg arról, hogy a fűrészárcsa védőborítása egészen a szélső helyzetéig elmozdul.**

A vágás megkezdése előtt ellenőrizze, hogy a fűrészgép (23) munkaasztal rögzítő forgatógombja, illetve a (14) vágófej rögzítő karja megfelelő erősséggel meg vannak-e húzva.

- Csatlakoztassa a fűrészgépet a hálózatra.
- Ellenőrizze, hogy a hálózati csatlakozóvezeték biztonságos távolságban húzódik-e a fűrészárcsától és a gép talpazatától.
- Helyezze a munkadarabot a munkaasztalra, győződjön meg arról, hogy rögzítése kielégítő-e, hogy nem fog tudni elmozdulni vágás közben.
- Tolja a vágófejet hátsó végállásba és rögzítse a (13) vezetőrudat a (12) vezetőrúd rögzítőcsavarjával.
- Oldja a vágófej és a fűrészárcsa védőborítás rögzítését.
- Nyomja be az indítókapcsolót reteszelő gombot és indítsa el a fűrész az indítókapcsolóval (várja meg, míg a fűrészárcsa elérni maximális fordulatszámát).
- Lassan engedje le a vágófejet.
- Kezdje meg a vágást, mérsékelt nyomást gyakorolva a vágófejre a vágás során.

**A rögzítés forgatógombjainak elégtelen meghúzása a fűrészárcsa váratlan elmozdulását válthatja ki a munkadarab felületén, ami azzal veszélyeztet, hogy az anyag egy darabja lepattanhat, és a kezelőhöz vágódhat.**

## VÁGÁS A FÜRÉSZGÉP TARTÓKARJÁNAK (VÁGÓFEJÉNEK) ELTOLÁSÁVAL

A tartókar elmozdíthatósága lehetővé teszi a fűrészárcsa mozgását előre-hátra, így szélesebb munkadarabok átvágása is megoldható.

- Állítsa a vágófejet a felső állásba.
- Lazítsa meg a vezetőrúd (12) rögzítőcsavarját.
- A fűrészgép bekapcsolása előtt húzza maga felé a vágófejet, felső állásban tartva.
- Nyomja be az indítókapcsoló (3) reteszét, és indítsa el a fűrészgépet.
- Engedje ki a tartókart és várja meg, míg a fűrészárcsa el nem éri maximális fordulatszámát.
- Engedje el a fűrészárcsa védőborításának emelőkarját.
- Engedje le a vágófejet és kezdje meg a vágást.

- Vágás közben tolja el magától (hátra) a vágófejet.
- A vágás befejeztével engedje fel az indítógombot és várja meg, míg a fűrésztárcsa teljesen meg nem áll, mielőtt a vágófejet felemelné a felső állásba.
- Tilos a vágófeje kezelő felé tolásával vágást végezni. A fűrésztárcsa váratlanul a munkadarab felszínére pattanhat, ami a kezelőt veszélyeztető visszarúgást eredményezhet.

## KEZELÉS, KARBANTARTÁS

Bármilyen szerelési, beállítási, javítási vagy karbantartási művelet megkezdése előtt húzza ki a hálózati csatlakozót az aljzatból.

### TISZTÍTÁS

- A munka befejeztével gondosan távolítsa el minden hulladékot, forgácsot és fűrészpórt a munkaszal betétjéből, a fűrésztárcsa és védőborításának környezetéből.
- Ellenőrizze, hogy a motorház szellőzőnyílásai átjárhatók-e, nem került-e beléjük faporgács, fűrészpórt.
- Tisztítsa meg a vezetőrudakat és kenje be őket vékonyan kenőzsírral.
- Tartsa tisztán a markolatokat és forgatógombokat.
- Esettel tisztítsa meg a lézerezység lenszójét is.

### A VÁGÓTÁRCSA CSERÉJE

- Nyomja le a fűrésztárcsa védőborításának (5) emelőkarját.
- Engedje ki és emelje fel a fűrésztárcsa (7) védőborítását és csavarja ki a (40) vágófeje szerelőlap rögzítőcsavarját (H. ábra).
- Fordítsa el a (41) szerelőlapot balra, úgy, hogy hozzáférhessen a fűrésztárcsát rögzítő csavarokhoz.
- Nyomja meg az orsózár (6) gombját és forgassa a fűrésztárcsát addig, míg meg nem szorul.
- A mellékelt kulccsal lazítsa meg és csavarja ki a fűrésztárcsát rögzítő csavart.
- Vegye le a külső alátétet és vegye ki a fűrésztárcsát (odafigyelve a szűkítő gyűrűre, ha van).
- Tisztítsa meg a fűrésztárcsa felfogatására szolgáló alátéteket és az orsót.
- Szerelje fel az új fűrésztárcsát a fenti műveletek fordított sorrendű végrehajtásával.
- A szerelés befejeztével ellenőrizze, hogy minden kulcs és szabályozóeszköz el lett-e távolítva, és hogy az összes csavar, forgatógomb megfelelő erővel meg lett-e húzva.

**A fűrésztárcsát biztosító csavar balmenetes. Legyen különösen óvatos a fűrésztárcsa megfogásánál. Viseljen védőkesztyűt, hogy megvédje kezét a fűrésztárcsa igen éles fogainak érintésétől.**

### ELEMCSERE A LÉZEREGBEN

A lézerezység áramellátását két AAA típusú, 1,5 V-os elem biztosítja.

- Nyissa fel a (36) elemtartó fedelét (F. ábra).
- Távolítsa el a kimerült elemeket.
- Helyezze be az új elemeket, fordítson figyelmet az elemek polaritására.
- Szerelje vissza az elemtartó fedelét.

### A SZÉNKEFÉK CSERÉJE

A motor elhasználódott (5 mm-nél rövidebb), elégett vagy megrepedt szénkeféit azonnal ki kell cserélni. A két szénkefét minden esetben együtt kell kicserélni.

- Csavarja ki a szénkefék (8) fedelet.
- Vegye ki az elhasználódott szénkeféket.
- Fúvassa ki az esetleg felgyülemlt grafitpórt sűrített levegővel.
- Helyezze be az új szénkeféket (a szénkeféknek lazán kell becsúszniuk a szénkefétartókba).

- Szerelje vissza a szénkefétartók (8) fedelet.

**A szénkefék cseréje után indítsa be az elektromos kéziszerszámot terhelés nélkül, és járassa kb. 1-2 percig, hogy a szénkefék hozzákopjanak a forgórész kommutátorához. A szénkefék cseréjét kizárólag szakemberrel végeztesse, és kizárólag eredeti alkatrészek felhasználásával.**

Bármiféle felmerülő meghibásodás javítását bízva a gyári márkaszervizre.

## MŰSZAKI JELLEMZŐK

### MŰSZAKI ADATOK

Gérvágó fűrész		
Jellemző		Érték
Hálózati feszültség		230V~
Hálózati frekvencia		50Hz
Névleges teljesítmény		1800W
Az orsó üresjárati fordulatszáma		4800min <sup>-1</sup>
Gérvágási tartomány		± 45°
Ferdevágási tartomány		0° + 45°
A vágótárcsa külső átmérője		210mm
A fűrésztárcsa furatátmérője		30mm
Munkadarab méretek gérvágás / ferdevágás	0° x 0°	65 x 260mm
	45° x 0°	65 x 170mm
	45° x 45°	35 x 170mm
	0° x 45°	35 x 260mm
A vezetőrúd hossza		185mm
A lézer besorolása		2
A lézer teljesítménye		< 1mW
A lézer hullámhossza		λ = 650nm
Érintésvédelmi besorolási osztály		II
Tömeg		13,4 kg
Gyártási év		2019

### ZAJ- ÉS REZGÉSVÉDELMI ADATOK

Hangnyomás-szint: LpA = 95,2 dB(A) K = 3 dB(A)

Hangteljesítmény-szint: LWA = 108,2 dB(A) K = 3 dB(A)

Rezgésgyorsulás: ah = 2,936 m/s<sup>2</sup> K = 1,5 m/s<sup>2</sup>

## KÖRNYEZETVÉDELME



Az elektromos üzemi termékeket ne dobja ki a házi szeméttel, hanem azt adja le hulladékkezelésre, hulladékgyűjtésre szakosodott helyen. A hulladékkezeléssel kapcsolatos kérdéseire választ kaphat a termék kereskedőjétől, vagy a helyi hatóságoktól. Az elhasznált elektromos és elektronikai berendezések a természeti környezetre ható anyagokat tartalmaznak. A hulladékkezelésnek, újrahasznosításnak nem alávetett berendezések potenciális veszélyforrást jelentenek a környezet és az emberi egészség számára.

\* A változtatás joga fenntartva!

A „Grupa Topex Spółka z ograniczoną odpowiedzialnością” Spółka komandytowa (székhelye: Varsó, ul. Pograniczna 2/4) (a továbbiakban: „Grupa Topex”) kijelenti, hogy a jelen használati utasítás (továbbiakban „Használati Utasítás”) tartalmával – ideértve többek között annak szövegével, a felhasznált fényképekkel, vázlatokkal, rajzokkal, valamint a formai megjelenéssel – kapcsolatos összes szerzői jog a Grupa Topex kizárólagos tulajdonát képezi és mint ilyen jogi védelem alatt állnak, az

1994. február 4-i, a szerzői és ahhoz hasonló jogokról szóló törvényben foglaltak szerint (Dz.U. (Törvényközlöny) 2006. évf. 90. szám 631. táblát, a későbbi változásokkal). A Használati Utasítás egészének vagy bármely részletének megszerezése céljából történő másolása, feldolgozása, közzététele, megváltoztatása a Grupa Topex írásos engedélye nélkül polgárijogi és büntetőjogi felelősségre vonás terhe mellett szigorúan tilos.



## Traducere a instrucțiunilor originale FERĂSTRĂU CIRCULAR DIAGONAL 59G806

NOTĂ: ÎNAINTE DE UTILIZAREA INSTRUMENTULUI DE PUTERE ÎN PRIMA ORA, CITIȚI ACEST MANUAL DE INSTRUCȚIUNI ȘI PĂȚIȚI-L PENTRU REFERINȚĂ VIITORĂ.

### REGULAMENTE DE SIGURANȚĂ DETALIAȚE

#### Indicații de siguranță pentru mitre ferăstraie

- a) Mitre ferăstraie sunt destinate să taie lemn sau lemn cum ar fi produse, acestea nu pot fi utilizate cu abrazive cut-off roți pentru tăiere ferose materiale , cum ar fi bare, tije, capace, etc. *abrazive cauze de praf piese în mișcare , cum ar fi apărătora inferioară a gem. Scânteile de la tăierea abrazivă vor arde protecția inferioară, insertul kerf și alte părți din plastic.*
- b) Utilizați cleme pentru a sprijini piesa de prelucrat ori de câte ori este posibil. Dacă susțineți piesa de mână cu mâna, trebuie să țineți întotdeauna mâna la cel puțin 100 mm de o parte și de alta a lamei. Nu folosiți acest ferăstrău pentru a tăia bucăți prea mici pentru a fi fixate în siguranță sau țineți manual. *Dacă mâna dvs. este așezată prea aproape de lama ferăstrăului, există un risc crescut de rănire din cauza contactului cu lama.*
- c) Piesa de prelucrat trebuie să fie staționată și fixată sau fixată atât de gard cât și de masă. Nu introduceți piesa de prelucrat în lamă sau nu tăiați „manual” în niciun fel. *Piese de lucru nelimitate sau în mișcare ar putea fi aruncate la viteze mari, provocând răni.*
- d) Împingeți ferăstrăul prin piesa de prelucrat. Nu trageți ferăstrăul prin piesa de prelucrat. Pentru a face o tăietură, ridicați capul ferăstrăului și trageți-l peste piesa de prelucrat fără să taie, porniți motorul, apăsați capul ferăstrăului în jos și împingeți ferăstrăul prin piesa de prelucrat. *Tăierea cursei de tracțiune poate determina lama de ferăstrău să urce deasupra piesei de prelucrat și să arunce violent ansamblul lamei către operator.*
- e) Nu traversați niciodată mâna peste linia de tăiere prevăzută, nici în față, nici în spatele lamei. *A sprijini piesa de lucru „cu mâna încrucișată”, adică ținerea piesei la dreapta lamei de ferăstrău cu mâna stângă sau invers este foarte periculos.*
- f) Nu ajungeți în spatele gardului cu nici o mână mai aproape de 100 mm de o parte și de alta a lamei de ferăstrău, pentru a îndepărta resturi de lemn sau pentru orice alt motiv în timp ce lama se învâрте. *Apropierea lamei de ferăstrău rotativ la mână poate să nu fie evidentă și puteți fi grav rănit.*
- g) Verificați piesa de prelucrat înainte de tăiere. Dacă piesa de prelucrat este înclinată sau deformată, prindeți-o cu fața înclinată spre exterior către gard. Asigurați-vă întotdeauna că nu există niciun decalaj între piesa de prelucrat, gard și masă de-a lungul liniei tăieturii. *Piese de prelucrare îndoită sau deformată se pot răsuca sau deplasa și pot provoca legarea cu lama de ferăstrău în timpul tăierii. Nu trebuie să existe unghii sau obiecte străine în piesa de prelucrat.*
- h) Nu folosiți ferăstrăul până când masa nu este completă de toate uneltele, resturile de lemn etc., cu excepția piesei de prelucrat. *Micile resturi sau bucăți libere de lemn sau alte obiecte care iau contact cu lama rotativă pot fi aruncate cu viteză mare.*
- i) Tăiați o singură piesă de lucru la un moment dat. *Piese de prelucrare multiple nu pot fi fixate sau fixate corespunzător și se pot lega de lamă sau de a schimba în timpul tăierii.*
- j) Asigurați-vă că ferăstrăul miter este montat sau așezat pe o suprafață de lucru fermă, plană înainte de utilizare. *O suprafață*

*de lucru nivelă și fermă reduce riscul ca ferăstrăul miter să devină instabil.*

- k) Planifică-ți activitatea. De fiecare dată când schimbi setul unghiului sau al mitrului , asigurați-vă că gardul reglabil este reglat corect pentru a susține piesa de prelucrat și nu va interfera cu lama sau cu sistemul de protecție. *Fără a porni instrumentul „PORNIT” și fără o piesă de lucru pe masă, deplasați lama ferăstrăului printr-o tăietură simulată completă pentru a vă asigura că nu va exista nicio interferență sau pericol de tăiere a gardului.*
- l) Oferiți un suport adecvat, cum ar fi extensii de masă, ferăstrău, etc., pentru o piesă care este mai largă sau mai lungă decât blatul mesei . *Piese de prelucrare mai lungi sau mai largi decât tabla de ferăstrău miter pot fi înclinate, dacă nu sunt susținute în siguranță. Dacă piesa tăiată sau vârful piesei de prelucrat, aceasta poate ridica paza inferioară sau aruncată de lama de filare.*
- m) Nu folosiți o altă persoană ca substitut pentru o extensie de masă sau ca suport suplimentar. *Sprâjinul instabil pentru piesa de prelucrare poate determina lama să se lege sau piesa de prelucrat să se deplaseze în timpul operației de tăiere care te trage pe tine și pe ajutor în lama de filare.*
- n) Piesa tăiată nu trebuie blocată sau apăsată prin niciun mijloc împotriva lamei de ferăstrău. *Dacă este limitat, adică folosind opriri de lungime, piesa tăiată ar putea fi prinsă cu lama și aruncată violent.*
- o) Utilizați întotdeauna o clemă sau un dispozitiv conceput pentru a sprijini în mod corespunzător materialul rotund, cum ar fi tije sau tuburi. *Tijele au tendința de a se rostogoli în timp ce sunt tăiate, determinând lama să „muște” și să tragă lucrarea cu mâna în lamă.*
- p) Lăsați lama să atingă viteza maximă înainte de a contacta piesa de prelucrat. *Acest lucru va reduce riscul de aruncare a piesei.*
- q) Dacă piesa de prelucrat sau lama se blochează, rotiți mitre ferăstrăul. Așteptați ca toate părțile mobile să se oprească și să deconecteze mufa de la sursa de alimentare și / sau să scoată bateria. Apoi lucrați pentru a elibera materialul blocat. *Tăiere a continuat cu o piesă de lucru ar putea cauza pierderea blocată de control sau de deteriorare a Mitre văzut.*
- r) După terminarea tăierii, eliberați întrerupătorul, țineți capul ferăstrăului în jos și așteptați ca lama să se oprească înainte de a scoate piesa tăiată. *Ajunge cu mâna lângă lama de coastă este periculos.*
- s) Țineți ferm mânerul atunci când faceți o tăietură incompletă sau când eliberați întrerupătorul înainte ca capul de ferăstrău să fie complet în poziția în jos. *A acțiunea de frânare a ferăstrăului poate face ca capul ferăstrăului să fie tras brusc în jos , cauzând un risc de rănire*

**AVERTIZARE! Dispozitivul este utilizat pentru lucrări în interior.**

**În ciuda utilizării unei structuri sigure prin proiectare, folosirea măsurilor de protecție și a măsurilor de protecție suplimentare, există întotdeauna un risc rezidual de rănire în timpul lucrului.**

#### LUCRARE EXP A UTILIZĂRII PICTOGRAMELOR



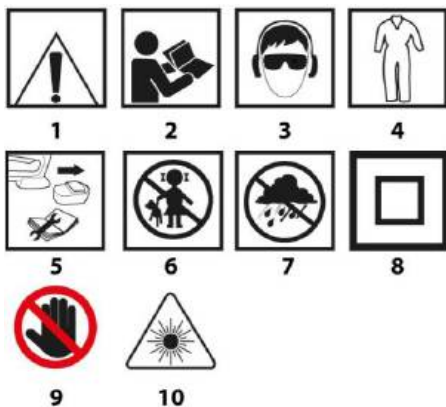

1. Atenție! Luați măsuri speciale
2. AVERTIZARE Citiți manualul de instrucțiuni
3. Folosiți echipament individual de protecție (ochelari de protecție, protecțoare auditive, mască de praf)
4. Folosiți haine de protecție
5. Deconectați cablul de alimentare înainte de a repara sau repara
6. Țineți copiii departe de unelte
7. Protejați dispozitivul împotriva umidității
8. A doua clasă de protecție
9. Pericol! Urmărește-ți mâinile
10. Atenție radiații cu laser! Nu priviți fasciculul laser.



9

**Masa de lucru de pe fiecare parte a lamei trebuie marcată cu**

### CONSTRUCTIA ȘI UTILIZAREA

Ferăstrăul circular diagonal este un dispozitiv înzestrat cu o bază cu capacitatea de a modifica unghiul atașat la capul de tăiere. În plus, capul ferăstrăului diagonal, în funcție de construcție, se poate înclina oblic sub un unghi, și poate fi scos în scopul creșterii funcționalității și lungimii tăieturii. Ferăstrăul diagonal este destinat pentru tăierea lemnului și materialelor lemnoase, care corespund mărării școlii. Nu poate fi utilizată la tăiat lemne de foc. Ferăstrăul trebuie utilizat numai în conformitate cu destinația lui. Încercarea utilizării lui la alte lucrări, în afară de cele indicate va fi considerată ca utilizare necorespunzătoare. Ferăstrăul trebuie utilizat numai cu discuri tăietoare corespunzătoare, cu dinți din aliaje dure. Ferăstrăul diagonal a fost proiectat pentru a fi utilizat atât la lucrări ușoare în atelierelor de tâmplărie cât și pentru lucrări de dulgherie.

**Este interzisă folosirea utilajului în dezacord cu destinația lui!**

### DESCRIEREA PAGINILOR GRAFICE

Numerotarea de mai jos se referă la elementele utilajului prezentat în paginile grafice ale prezentei instrucțiuni.

- |   |   |
|---|---|
| 1. Măner de transport                       | 23. Butonul de blocare a mesei de lucru             |
| 2. Mănerul mesei                            | 24. Masa de lucru                                   |
| 3. Butonul de blocare a întreprătorului     | 25. Masa de lucru                                   |
| 4. Întreprătorul                            | 26. Modulul laserului                               |
| 5. Pârghia apăsătoarei discului tăietor     | 27. Apăsătoare permanentă                           |
| 6. Buton pentru blocarea arborelui          | 28. Racord pentru exhaustarea prafului              |
| 7. Apăsătura discului tăietor               | 29. Sac pentru praf                                 |
| 8. Capacul periei de carbune                | 30. Buton pentru fixarea apăsătorului vertical      |
| 9. Boli de blocare a capului                | 31. Brațul apăsătorului vertical                    |
| 10. Limitatorul adiecirii de tăiere         | 32. Butonul blocării brațului apăsătorului vertical |
| 11. Sruba organicizării gheboșicii ieșite   | 33. Buton pentru fixarea materialului produsat.     |
| 12. Butonul de blocare a ghidajului         | 34. Scara unghiurilor de înclinare a capului        |
| 13. Ghidajul                                | 35. Indicatorul unghiului de înclinare a capului    |
| 14. Pârghia de blocare a capului            | 36. Placa centrală                                  |
| 15. Șipă de rezistență                      | 37. Butonul întreprătorului laserului               |
| 16. Prelungitorul mesei                     | 38. Laser   |
| 17. Limitator final                         | 39. Surubii de fixare a modulului laserului         |
| 18. Butonul blocării prelunghitorului mesei | 40. Surubul de fixare a plăcii centrale             |
| 19. Oriciul de montaj                       | 41. Placa centrală                                  |
| 20. Scara unghiurilor mesei de lucru        | 42. Surub de reglare a unghiului 0°                 |
| 21. Indicatorul unghiului mesei de lucru    | 43. Surub de reglare a unghiului 45°                |
| 22. Pârghia de stabilire automată           |   |

\* Pot exista diferențe între desen și produsul respectiv

### ÎNZESTRAREA ȘI ACCESORIILE

- |                      |         |
|----------------------|---------|
| 1. Sac pentru praf   | - 1 buc |
| 2. Cheie specială    | - 1 buc |
| 3. Apăsător vertical | - 1 buc |

### PREGĂTIREA PENTRU LUCRU

**Înainte de a executa orice fel de activități legate de montare sau reglare la ferăstrăul circular, trebuie să vă asigurați că acesta a fost deconectat de la sursa de alimentare.**

### TRANSPORTAREA FERASTRAULUI CIRCULAR DIAGONAL

- Transportând ferăstrăul trebuie să se verifice dacă s-a făcut asigurarea capului acestuia în poziția extremă inferioară.
- Verificați dacă butonul de blocare a mesei de lucru, pârghia blocării capului cât și alte elemente de asigurare sunt bine strânse.

### MONTAREA FERĂSTRĂULUI DIAGONAL PE BANCUL DE LUCRU

Se recomandă ca ferăstrăul să fie fixat la masa de lucru sau la stativ făcând uz de orificiile de montaj prevăzute (19) din baza ferăstrăului, ceea ce garantează utilizarea lui sigură eliminând totodată riscul deplasărilor nedorite a mașinii în timpul lucrului. Orificiile de montaj permit întubuirea șuruburilor cu diametrul de 8 mm cu cap cilindric și hexagonal.

Montând ferăstrăul pe bancul mesei de lucru trebuie să te asiguri că :

- Suprafața bancului de lucru este plată și curată.
- Șuruburile sunt bine strânse, fără forță exagerată (șuruburile de fixare trebuie strânse cu o forță care să nu producă tensiuni sau deformări ale bazei) În cazul tensiunilor exagerate există riscul de pleznire a bazei.

### ÎNDEPĂRTAREA PRAFULUI

Pentru a evita adunarea prafului și totodată asigurarea productivității maxime, ferăstrăul poate fi conectat la un aspirator industrial de praf utilizând în acest scop racordul de înlăturare a prafului (28). De asemenea strângerea prafului se poate face în sacul pentru praf (livrat) după fixarea acestuia pe racordul de eliminarea prafului. Montarea sacului de praf (29) se face prin aplicarea lui pe racordul de eliminarea prafului (28) (fig. A). Pentru golirea sacului de praf, acesta trebuie scos de pe racordul de eliminare a prafului și deschiderea fermuarului, pentru a avea acces la interiorul sacului. **Spre a obține o eliminare optimă a prafului, sacul trebuie golit atunci când este umplut până la 2/3 din volumul lui.**

### OPERAREA CU BRAȚUL (CU CAPUL)

Brațul are două poziții - superioară și inferioară. Pentru eliberarea brațului blocat din poziția inferioară de trebuie:



- Apasă brațul circularului și țineți-l apăsat în jos.
- Trage bolțul de blocare a capului (9).
- Susține cu mâna brațul circularului în timpul ridicării lui în poziția superioară.
- Pentru blocarea brațului în poziția inferioară trebuie:
- Apăsată și ținută apăsat pârghia apărătorii discului tăietor (5).
- Brațul se împinge în jos până la momentul în care se va afla în poziția inferioară.
- Brațul se blochează în această poziție trăgând de bolțul de blocare a capului (9).

## APĂSĂTORUL VERTICAL

Apăsătorul vertical (**fig. B**) poate fi montat la baza ferăstrăului, pe ambele părți ale mesei de lucru, fiind pe deplin adaptabil la mărimea materialului de tăiat. Nu este permis de a lucra cu ferăstrăul fără utilizarea apăsătorului vertical.

- Eliberează butonul de fixare a apăsătorului vertical (30) la bază pe partea pe care se va monta apăsătorul vertical.
- Montează apăsătorul vertical prin introducerea lui în oficiu la baza ferăstrăului și strângeți butonul de fixare a apăsătorului vertical (30) la baza ferăstrăului.
- După stabilirea poziției brațului apăsătorului vertical (31) în funcție de materialul de prelucrat, strânge butonul blocadei brațului apăsătorului vertical (32) și butonul de fixare a materialului (33).
- Verifică dacă materialul este fixat stabil.

## LUCRUL /AJUSTAREA

Înainte de a executa orice fel de activități de reglare, trebuie să te asiguri că ferăstrăul a fost deconectat de la rețeaua de alimentare. Pentru a asigura securitatea, exactitatea și randamentul de funcționare a ferăstrăului, toate procedurile de reglare trebuie să fie efectuate în mod complet.

După terminarea tuturor activităților de reglare și ajustare, trebuie să te asiguri că au fost luate toate cheile. Verifică dacă toate elementele filetate de îmbinare sunt corespunzător strânse.

Efectuând activitățile de reglare, verifică dacă toate elementele exterioare funcționează corespunzător și sunt în bună stare. Orice element uzat sau deteriorat, trebuie să fie schimbat de o persoană calificată în acest domeniu înainte de utilizarea ferăstrăului.

## PORNIREA / OPIREA

Tensiunea de alimentare trebuie să corespundă cu tensiunea de pe plăcuța de fabricație a ferăstrăului.

Ferăstrăul poate fi pornit numai în cazul în care discul tăietor este la distanță de materialul prevăzut pentru prelucrare.

Pentru evitarea pornirii întâmplătoare, ferăstrăul circular este înzestrat cu buton de blocare a întrerupătorului (3).

### Pornirea

- Apasă butonul de blocare a întrerupătorului (3).
- Apasă și ține apăsat butonul întrerupătorului (4).

### Opirea

- Eliberează apăsarea butonului întrerupătorului (4).

## DESERVIREA PRELUNGITORULUI MESEI DE LUCRU

- Prelungitorii mesei (16) sunt dispuși pe ambele părți ale bazei ferăstrăului.
- Deblochează butonul blocadei prelungitorului mesei (18) (**fig. C**).
- Reglează lungimea prelungitorului mesei.

- Fixează cu ajutorul butoanelor blocadele prelungitorului mesei (18).
- Dacă este necesar se pot folosi limitatorii finali rabatabili (17) care facilitează tăierea după măsură.

## DESERVIREA LIMITATORULUI ADÂNCIMII TAIERII

Limitatorul adâncimii de tăiere poate fi utilizat atunci când există nevoia executării de creștături în material. Acest lucru se face prin tăierea suprafeței materialului de prelucrat atunci când discul nu lucrează la adâncimea maximă posibilă.

- Blochează pârghia blocadei capului (14).
- Slăbește șurubul de blocare al ghidajului (12) și deplasează capul înapoi.
- Strânge butonul de blocare a ghidajului (12).
- Rotează limitatorul adâncimii de tăiere (10) în poziția de lucru cu adâncime limitată de tăiere (**fig. D**).
- Coboară brațul și ține-l în poziția inferioară, rezemat de limitatorul adâncimii de tăiere.
- Rotează (spre stânga sau spre dreapta) șurubul limitatorului adâncimii de tăiere (11) (**fig. D**) până se obține adâncimea dorită a discului tăietor.
- Ușurează strângerea butonului de blocare a ghidajului (12)
- Execută tăieturile planuite la adâncimea dorită.
- Pentru a reveni la tăierea cu adâncime maximă, trebuie rotit limitatorul adâncimii de tăiere (10) în poziția în care după lăsarea în jos a brațului, șurubul limitatorului adâncimii de tăiere (11) să nu aibă contact cu limitatorul adâncimii de tăiere (10).

## AJUSTAREA MESEI DE LUCRU PENTRU OPERAȚIA TĂIERII OBLICE

Brațul fiind mobil permite tăierea oblică a materialului prelucrat sub unghiul referat, între poziția perpendiculară și 45° în stânga sau în dreapta.

Trage și rotește bolțul blocării capului (9) permițând ca brațul să se ridice lent pe poziția lui superioară.

- Ușurează strângerea butonului de blocarea mesei de lucru (23).
- Apasă și ține apăsată pârghia de ajustare automată (22) și întoarce brațul spre stânga sau spre dreapta până se obține mărimea dorită a unghiului pe scara unghiurilor (20) mesei de lucru.
- Blochează strângând butonul de blocare al mesei de lucru (23).

Pe scara unghiurilor (20) mesei de lucru sunt însemnate diferite poziții în care are loc ajustarea automată a brațului rotativ. Aceasta poate avea loc numai atunci când în timpul rotirii brațului, pârghia de ajustare automată (22) nu este ținută apăsat și poate să fie blocată în pozițiile prevăzute din fabricație. Acestea sunt unghiurile de tăiere cel mai des întrebunțate (15°, 22, 5°, 30°, 45° spre dreapta sau spre stânga). Ajustarea unghiului preferat se poate regla exact, făcând uz de scara unghiurilor mesei de lucru (20) divizate la câte un grad. Cu toate că scara este destul de exactă pentru executarea majorității lucrărilor, totuși se recomandă verificarea unghiului de tăiere cu un echer sau alt tip de măsurător de unghiuri.

## VERIFICAREA ȘI REGLAREA AȘEZĂRII PERPENDICULARE A DISCULUI TAIETOR FAȚA DE MASA DE LUCRU.

- Ușurează pârghia de blocarea capului (14).
- Ajustează capul pe poziția 0° (perpendicular față de masa de lucru) și strânge pârghia de blocarea capului (14).
- Ușurează strângerea butonului de blocare a mesei de lucru (23), apasă și ține apăsat pârghia de ajustare automată (22)

- Stabilește masa de lucru în poziția 0°, eliberează pârghia de ajustare automată și strânge butonul blocadei mesei de lucru (23).
  - Apasă pârghia apărătoarei discului tăietor (5) și coboară capul ferăstrăului până la poziția extremă inferioară.
  - Verifică (cu ajutorul unui dispozitiv) perpendicularitatea așezării discului tăietor față de masa de lucru.
- Efectuând măsurătorile, trebuie să te asiguri ca dispozitivul de măsurare să nu atingă dinții discului tăietor căci din cauza grosimii adaosului de aliaj dur, rezultatul măsurării poate fi inexact.**

Dacă unghiul măsurat nu este exact de 90°, este necesară reglarea, care se face în modul următor :

- Ușurează strângerea piuliței de asigurare și rotește șurubul de reglare a unghiului 0° (42) (fig. E) spre dreapta sau spre stânga, pentru a mări sau micșora unghiul de înclinare a discului tăietor.
- După ajustarea perpendiculară a discului tăietor față de masa de lucru, permite capului să revină la poziția lui superioară.
- Tinând șurubul de reglare a unghiului 0° (42) strânge piulița de asigurare.
- Coboară capul ferăstrăului în jos și verifică din nou dacă unghiul stabilit corespunde cu indicațiile scării privind înclinarea capului (34), iar dacă totuși este necesar, reglează poziția indicatorului unghiului de înclinare a capului (35) (fig. E).
- O asemenea reglare trebuie efectuată pentru unghiul de 45° a înclinării capului pentru tăiere oblică utilizând șurubul de reglare a unghiului 0° (43) (fig. E).

#### VERIFICAREA SI REGLAREA AȘEZĂRII PERPENDICULARE A DISCULUI TAIETOR FAȚĂ DE STINGHIA DE REZEMARE.

**Această procedură trebuie efectuată totdeauna în cazul în care stinghia de reazem a fost demontată sau schimbată. Această reglare poate fi efectuată doar după ce discul tăietor a fost ajustat perpendicular față de masa de lucru. Stinghia de reazem sevește ca limitator pentru materialul prelucrat**

- Ușurează strângerea butonului de blocare a mesei de lucru (23), apasă și ține apăsată pârghia de ajustare automată (22), ajustează masa de lucru pe poziția 0°.
- Coboră capul ferăstrăului pe poziția extremă inferioară.
- Aplică la discul tăietor un echer sau un alt dispozitiv de măsurare a unghiurilor.
- Apropie dispozitivul măsurător de stinghia de reazăm (15).
- Unghiul măsurat trebuie să aibă 90°.
- Dacă totuși este necesară reglarea, atunci trebuie :
- Ușurat strângerea șurubului de fixarea a stinghiei de reazăm (15) față de bază.
- Reglată poziția stinghiei de reazăm (15) astfel încât să fie perpendiculară față de discul tăietor.
- Strânse șuruburile de fixare a stinghiei de reazăm.

#### AJUSTAREA BRAȚULUI (CAPULUI) PENTRU OPERAȚIA DE TĂIERE OBLICĂ

Brațul poate fi înclinat sub orice unghi dorit în gama între 0° și 45° - pentru efectuarea tăierii oblice (fig. E).

- Trage bolțul de blocare a capului (9) eliberând brațul și permițând să se ridice lent în poziția superioară.
  - Ușurează strângerea pârghiei de bocare a capului (14).
  - Inclină brațul spre stânga ajustându-l pe unghiul preferat, care poate fi citit pe scara unghiurilor de înclinare a capului (34) făcând uz de indicatorul înclinării capului (35) (fig. E).
  - Înșurubează pârghia de blocare a capului (14).
- Dacă este necesară reglarea ajustării ambelor unghiuri (în ambele planuri, orizontal și vertical) pentru tăierea**

**combinată, totdeauna trebuie ajustat în primul rând unghiul de tăiere oblică.**

#### VERIFICAREA FUNCȚIONĂRII LASERULUI

Sistemul utilajului de laser emite un fascicol de lumină care arată pe materialul prelucrat linia de tăiere a discului tăietor. Ajustarea corespunzătoare a liniei de cădere a luminii fascicolului a fost reglată de fabrică în timpul producerii utilajului. Totuși se recomandă ca la lucrările de precizie, ajustarea să fie verificată înainte de a începe operația de tăiere.

- Introdu bateria în magazia bateriilor (36) (fig. F) fiind atent la polaritate.
- Ajustează masa de lucru pe poziția în care indicatorul unghiului mesei de lucru (21) coincide cu punctul 0°, pe scara unghiurilor mesei de lucru (20), iar indicatorul unghiului de înclinare a capului (35) (fig. E) coincide cu punctul 0° pe scara unghiului de înclinare a capului (34) (fig. E).
- Fixează pe masa de lucru (25) o bucată de material - deșeu de mărime corespunzătoare și execută o tăiere.
- Eliberează brațul, lăsând materialul - deșeu pe masa de lucru a ferăstrăului.
- Potrivește butonul întrerupătorului laserului (37) pe poziția de pornire „I” (care este însemnat.)
- Fascicolul de lumină proiectat, trebuie să fie paralel cu tăietura efectuată.

#### REGLAREA LASERULUI

**Ajustând proiectarea fascicolului de laser, nu este permis să privești direct la fascicol și nici la reflectarea fascicolului de pe materialul reflectant. Dacă laserul nu este utilizat, sistemul trebuie deconectat.**

Dacă fascicolul luminii laserului nu este paralel cu tăietura efectuată trebuie:

- Răsucit în mod delicat spre stânga sau spre dreapta laserul (38) (fig. G) în carcasa modulului laserului (26) până la obținerea paralelei fascicolului luminii de laser. Nu răsuci modulul laserului cu forța și mai mult de câteva grade.
  - Iar în cazul în care este necesară reglarea transversală, ușurează strângerea șuruburilor de fixare a modulului laserului (39) deplasând modulul laser spre stânga sau spre dreapta, până ce linia laserului va fi paralelă cu tăietura făcută.
- Praful produs în timpul tăierii poate înnăbuși lumina laserului, de aceea din timp în timp trebuie ștersă lentila proiecteurului laserului.**

#### PORNIREA FERĂSTRĂULUI

**Înainte de a apăsa butonul întrerupătorului, trebuie să te asiguri că, ferăstrăul este bine montat și reglat, în conformitate cu îndrumările cuprinse în prezenta instrucțiune.**

Acest ferăstrău a fost proiectat pentru a fi deservit de persoane cu mâna dreaptă.

- Apasă butonul de blocare a întrerupătorului (3).
- Apasă butonul întrerupătorului (4).
- Așteaptă până ce motorul ferăstrăului prinde viteza de rotire deplină.
- Apasă pârghia apărătoarei discului tăietor (5).
- Coboară brațul spre materialul de prelucrat.
- Eliberează apăsarea pe pârghia apărătoarei discului tăietor (5).
- Execută tăierea.

#### OPRIREA FERĂSTRĂULUI

- Eliberează apăsarea butonului întrerupătorului (4) și așteaptă până ce discul tăietor nu se va mai roti.

- Ridică brațul ferăstrăului, înlăturând-l de la materialul prelucrat.

**Scănteierea momentană a periiilor din interiorul motorului electric în timpul pornirii și opririi ferăstrăului este un fenomen normal. Nu este permisă oprirea rotirii discului tăietor prin apăsare laterală asupra lui.**

## TĂIEREA CU FERĂSTRĂUL

**Materialul care va fi tăiat trebuie fixat în așa mod încât să nu deranjeze deservirea ferăstrăului. Înainte de a porni ferăstrăul, coboră brațul în poziția inferioară spre a te convinge că, capul ferăstrăului și apărătoarea discului tăietor se deplasează ușor, fără nici un obstacol. Asigurându-te totodată că, apărătoarea discului tăietor, în mișcarea sa, ajunge la poziția extremă.**

Înainte de începerea tăierii asigură-te că butonul de blocare a mesei de lucru (23) cât și pârghia de blocare a capului (14) ferăstrăului sunt bine strânse.

- Conectează ferăstrăul la rețeaua de energie electrică.
- Asigură-te că, conducta de alimentare cu tensiune este îndepărtată de discul tăietor și de baza utilajului.
- Pune materialul pe masa de lucru și asigură-te că este bine fixat astfel încât să nu se deplaseze în timpul tăierii.
- Deplasează capul ferăstrăului pe poziția extremă posterioară și blochează ghidajul (13) cu butonul de blocare a ghidajului (12).
- Deblochează capul ferăstrăului și apărătoarea discului tăietor.
- Apasă butonul de blocare a întrerupătorului și pornește ferăstrăul cu întrerupătorul lui (așteaptă o clipă, până ce discul tăietor al ferăstrăului va prinde viteza maximă de rotație).
- Coborâți lent capul ferăstrăului.
- Începe tăierea apăsând cu o putere moderată asupra capului.

**În cazul în care butoanele blocării nu vor fi bine strânse se poate întâmpla că, discul tăietor se va deplasa neșteptat spre suprafața materialului, periclitând astfel operatorul care poate fi lovit de o bucată de material.**

## TĂIEREA CU DEPLASAREA BRĂȚULUI (CAPULUI) FERĂSTRĂULUI

Deplasarea brațului capului ferăstrăului dă posibilitatea mișcării discului tăietor spre înainte sau înapoi, asigurând posibilitatea tăierii bucaților mai late de material.

- Așează brațul pe poziția superioară.
- Ușurează strângerea butonului de blocare a ghidajului (12).
- Înainte de a porni ferăstrăul, trage spre sine brațul, ținându-l în poziția superioară.
- Apasă butonul de blocare a întrerupătorului (3) și pornește ferăstrăul.
- Eliberează brațul și așteaptă puțin până ce discul tăietor va prinde viteza de rotație maximă.
- Eliberează apărătoarea discului tăietor.
- Coborâți brațul și începe tăierea.
- În timpul tăierii deplasează brațul spre înapoi (dela sine).
- După terminarea tăierii materialului, eliberează apăsarea butonului întrerupătorului și așteaptă până ce discul tăietor se va opri înainte de a ridicarea brațului în poziția superioară.

**Niciodată să nu execuți tăierea deplasând capul ferăstrăului spre sine. În aceste cazuri este posibil ca, la un moment dat, neașteptat, discul tăietor să se ridice de pe materialul tăiat, cu efect de recul, periculos pentru operator.**

## DESERVIREA ȘI ÎNTREȚINEREA

Înainte de orice fel de activități legate de instalare, reglare, reparație sau deservire, ștecărul conductei de alimentare trebuie scos din priză de curent.

## CURĂȚAREA

- După terminarea lucrului, înlătură cu atenție orice bucată de material, așchii și praf din standul mesei de lucru și vecinătatea discului tăietor și a apărătoării acestuia.
- Asigură-te că orificiile de ventilare ale carcasei motorului nu sunt astupate cu așchii sau praf.
- Curăță ghidajul și unge-l cu un strat subțire de unsoare consistentă.
- Toate mânerele și butoanele trebuie menținute curate.
- Lentila proiectorului laserului se curăță cu o periuță.

## SCHIMBAREA DISCULUI TĂIETOR

- Apasă pârghia apărătoării discului tăietor (5).
- Ridică apărătoarea discului tăietor (7) și desfășură șurubul de fixare a plăcii centrale (40) (fig. H).
- Deplasează placa centrală (41) spre stânga, astfel încât să ai acces la șurubul de fixare a discului tăietor.
- Apasă butonul de blocare a arborelui (6) și rotește discul tăietor, până la blocarea lui.
- Folosind cheia tubulară (livrată), ușurează și desfășură șurubul de fixare a discului tăietor.
- Scoate șaiba exterioră și discul tăietor (fii atent la inelul redactor, dacă există)
- Înlătură toate murdăriile de pe arbore și de pe șabilele de fixare a discului tăietor.
- Montează un disc tăietor nou, procedând invers ca la demontaj.
- La sfârșit, trebuie să verifici dacă ai înlăturat toate cheile și sculele de reglare și dacă toate șuruburile și butoanele sunt bine strânse.

**Șurubul de asigurare a discului tăietor are filet de stânga. Ține discul tăietor cu deosebită atenție. Trebuie să folosești mănuși de protecție care îți vor feri mâinile de contactul cu dinții ascuțiți ai discului tăietor.**

## SCHIMBAREA BATERIILOR ÎN MODULUL LASERULUI

Modulul laserului este alimentat de două baterii de 1,5 V tip AAA.

- Deschide capacul magaziei pentru baterii (36) (fig. F).
- Scoate bateriile uzate.
- Bagă bateriile noi, asigurându-te că polaritatea este corectă.
- Montează la loc capacul magaziei bateriilor.

## SCHIMBAREA PERIILOR DE CĂRBUNE

Periile uzate ale motorului (mai scurte de 5 mm), arse sau pleznite trebuie neapărat înlocuite cu altele noi. Totdeauna ambele peri trebuie schimbate simultan.

- Deșurubează capacele periilor de cărbune (8).
- Scoate periile uzate.
- Cu aer comprimat elimină eventuala pulbere de cărbune adunată.
- Bagă periile noi de cărbune (periile trebuie să intre foarte ușor în portperi).
- Montează la loc capacele periilor de cărbune (8).

**După schimbarea periilor de cărbune, electrounealta trebuie pornită pentru o scurtă perioadă de timp, fără sarcină, și se așteaptă 1-2 minute pentru ca periile să se "așeze" pe comutatorul motorului. Schimbarea periilor trebuie încredințată numai unei persoanei calificate în acest domeniu, care va folosi numai piese originale.**

Orice tip de defecte trebuie să fie eliminate de serviciul producătorului.

## PARAMETRII TEHNICI

### DATE NOMINALE

Ferăstrău diagonal

Parametru	Valoarea	
Tensiunea de alimentare	230V~	
Frecvența de alimentare	50Hz	
Puterea nominală	1800W	
Viteza de rotire a arborelui fără sarcină	4800min <sup>-1</sup>	
Gama de tăiere oblică	± 45°	
Gama de tăiere diagonală	0° + 45°	
Diametrul exterior al discului tăietor	210mm	
Diametrul orificiului discului tăietor	30mm	
Dimensiunile materialului de tăiat oblic/pe diagonală	0° x 0°	65 x 260mm
	45° x 0°	65 x 170mm
	45° x 45°	35 x 170mm
	0° x 45°	35 x 260mm
Lungimea ghidajului	185mm	
Clasa laserului	2	
Puterea laserului	< 1mW	
Lungimea unei laserului	λ = 650nm	
Clasa de protejare	II	
Greutatea	13,4 kg	
Anul producției	2020	

## DATE REFERIToare LA ZGOMOT ȘI VIBRAȚII

Nivelul presiunii acustice: L<sub>PA</sub> = 95,2 dB(A) K = 3 dB(A)  
 Nivelul puterii acustice: L<sub>WA</sub> = 108,2 dB(A) K = 3 dB(A)  
 Valoarea accelerațiilor vibrațiilor: a<sub>h</sub> = 2,936 m/s<sup>2</sup> K = 1,5 m/s<sup>2</sup>

## PROTECȚIA MEDIULUI

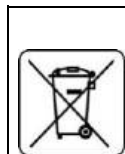

Produsele cu alimentare electrică nu trebuie aruncate împreună cu deșeurile menajere, ele trebuie predate pentru eliminare unor unități speciale. Informațiile cu privire la eliminarea acestora sunt deținute de vînzătorul produsului sau de autoritățile locale. Echipamentul electric și electronic uzat conține substanțe care nu sunt indiferente pentru mediul înconjurător. Echipamentul nesupus reciclării constituie un pericol potențial pentru mediu și sănătatea umană.

\* Se rezervă dreptul de a face schimbări.

„Grupa Topex Spółka z ograniczoną odpowiedzialnością” Spółka komandytowa cu sediul în Varșovia, ul. Pograniczna 2/4 ( mai departe : „Grupa Topex”) informează că, toate drepturile autorului referitor la prezenta Instrucțiune ( mai departe „Instrucțiun”), adică texturile ei, fotografiile inserate, schemele, desenele, cât și compoziția ei, dețin exclusiv de Grupa Topex și sunt supuse protejate de drept în conformitate cu legea din 4 februarie 1994, referitor la drepturile autorului și drepturile înrudite ( Monitorul Oficial 2006 nr 90 poziția 631 cu modificările ulterioare). Copierea, transformarea, publicarea, modificarea instrucțiunilor, în întregime sau numai unor elemente cu scop comercial, fără acceptul în scris al firmei Grupa Topex este strict interzisă și în consecință poate fi trasă la răspundere civilă și penală.



**Překlad původního návodu k používání  
 POKOSOVÁ PILA  
 59G806**

**POZNÁMKA: PŘED POUŽITÍM NÁRÁDÍ NAPÁJTE PRVNÍ ČAS, PŘEČTĚTE SI TUTO NÁVOD K POUŽITÍ A UCHOVÁVEJTE SI BUDOUCNOST.**

## PODROBNÉ BEZPEČNOSTNÍ PŘEDPISY

Bezpečnostní pokyny pro pokosové pily

- Pokosové pily jsou určeny k řezání dřeva nebo dřevařských výrobků, nemohou být použity s brusnými řezacími kotouči pro řezání železných materiálů, jako jsou tyče, pruty, kólký atd. *Abrazivní prach způsobuje pohyblivé části, jako je spodní kryt džem. Jiskry z abrazivního řezání spálí spodní kryt, zářezovou vložku a další plastové díly.*
- Vždy, když je to možné, podepřete obrobek pomocí svorek. Pokud opíráte obrobek rukou, musíte mít ruku vždy nejméně 100 mm od obou stran pilového kotouče. *Nepoužívejte tuto pilu k řezání kusů, které jsou příliš malé na to, aby byly bezpečně seřevny nebo drženy rukou. Pokud je vaše ruka umístěna příliš blízko pilového kotouče, existuje zvýšené riziko zranění kontaktem s pilovým listem.*
- Obrobek musí být nehybný a upnutý nebo přidržovaný jak k plotu, tak ke stolu. *Nepodávejte obrobek do kotouče ani žádným způsobem nefežte „od ruky“. Neomezené nebo pohyblivé obrobky mohou být hozeny vysokou rychlostí, což může způsobit zranění.*
- Pilu protlačte obrobkem. *Netahejte pilu přes obrobek. Chcete-li provést řez, zvedněte pilovou hlavu a vytáhněte ji přes obrobek bez řezání, nastartujte motor, zatlačte pilovou hlavu dolů a pilu protlačte obrobkem. Řezání tažným zdvihem pravděpodobně způsobí, že pilový kotouč vyleze na horní část obrobku a prudce hoď sestavu kotouče směrem k obsluze.*
- Nikdy nepřekračujte ruku přes zamýšlenou linii řezání vpředu ani za pilovým kotoučem. *Podepření obrobku „zkříženými rukama“, tj. Držení obrobku na pravé straně pilového kotouče levou rukou nebo naopak, je velmi nebezpečné.*
- Nesahejte za plot ani rukou blíže než 100 mm z obou stran pilového listu, k odstranění dřevěných zbytků nebo z jakéhokoli jiného důvodu, když se kotouč otáčí. *Blízko pilového kotouče k ruce nemusí být zřejmá a můžete být vážně zraněni.*
- Před řezáním obrobek zkontrolujte. *Pokud je obrobek ohnutý nebo zdeformovaný, upněte jej vnějším vyklenutým obličejem směrem k plotu. Vždy se ujistěte, že mezi obrobkem, plotem a stolem není podél linie řezu mezera. Ohýbané nebo zdeformované obrobky se mohou kroužit nebo posouvat a při řezání mohou způsobit vážná na rotující pilový list. V obrobku by neměly být žádné hřebíky ani cizí předměty.*
- Nepoužívejte pilu, pokud se na stole nenachází všechny nástroje, zbytky dřeva apod., s výjimkou obrobku. *Malé zbytky nebo volné kusy dřeva nebo jiné předměty, které přicházejí do styku s rotující čepelí, mohou být hozeny vysokou rychlostí.*
- Řezajte vždy pouze jeden obrobek. *Naskládané více obrobků nelze přiměřeně upnout nebo vyztužit a mohou se během řezání vázat na čepel nebo posun.*
- Před použitím si svou práci. *Vždy, když změníte nastavení úhlu zkosení nebo pokosu, ujistěte se, že je nastavitelný plot správně nastaven tak, aby podporoval obrobek a neinterferoval s čepelí nebo ochranným systémem. Bez zapnutí nástroje „ZAP“ a bez obrobku na stole pohybujte pilovým listem úplným simulovaným řezem, abyste se ujistili, že nedochází k rušení nebo nebezpečí řezání plotu.*
- Zajistěte dostatečnou oporu, jako jsou nástavec stolu, pily na kono atd. *pro obrobek, který je širší nebo delší než deska stolu. Obrobky delší nebo širší než pokosová pila se mohou naklonit, pokud nejsou bezpečně podepřeny. Pokud se odříznutý kus nebo obrobek nakloní, může zvednout spodní kryt nebo ho hodit sprádacím kotoučem.*
- Nepoužívejte jinou osobu jako náhradu za rozšíření stolu nebo jako další podporu. *Nestabilní opora obrobku může způsobit, že se čepel v průběhu řezací operace váže nebo se obrobek posune, přičemž vás a pomocníka do sprádacího kotouče posunou.*
- Odříznutý kus nesmí být žádným způsobem zaseknut nebo tlačen proti pilovému kotouči. *Pokud je omezený, tj. Pomocí dělkových dorazů, může se odříznutý kus zaklínit proti čepeli a prudce hodit.*

o) Vždy používejte svorku nebo přípravek určený k řádnému podepření kulatého materiálu, jako jsou tyče nebo hadičky. *Pruty mají tendenci se během řezání sklouzávat, což způsobuje, že čepel „kouсне“ a táhne práci rukou do čepel.*

p) Před kontaktováním obrobku nechte kotouč dosáhnout plné rychlosti. *Tim se sníží riziko vržení obrobku.*

q) Pokud dojde k zaseknutí obrobku nebo kotouče, vypněte pokosovou pilu. Počkejte, až se všechny pohyblivé části zastaví a odpojte zástrčku od zdroje napájení nebo vyjměte baterii. Poté uvolněte zaseknutý materiál. *Pokračování v pilování se zaseknutým obrobkem může způsobit ztrátu kontroly nebo poškození pokosové pily.*

r) Po dokončení řezu uvolněte spínač, přidržete pilovou hlavu dolů a před vyjmutím odříznutého kusu počkejte, až se čepel zastaví. *Dosažení rukou poblíž pobřežní čepel je nebezpečné.*

s) Držte držadlo pevně při neúplném řezu nebo při uvolňování spínače, než je hlava pily zcela ve spodní poloze. *Brzdění pily může způsobit, že se pila hlava náhle stáhne dolů, což může způsobit zranění*

**VAROVÁNÍ!** Zařízení se používá pro vnitřní práce.

Navzdory použití bezpečné konstrukce při návrhu, použití ochranných opatření a dalších ochranných opatření existuje vždy při práci zbytkové riziko zranění.

### EXP LANACE POUŽITÍ PICTOGRAMU



1 2 3 4



5 6 7 8



9 10

1. Pozor! Provedte zvláštní opatření
2. VAROVÁNÍ! Přečtěte si návod k použití
3. Používejte osobní ochranné pomůcky (ochranné brýle, chrániče sluchu, protiprachová maska)
4. Používejte ochranný oděv
5. Před servisem nebo opravou odpojte napájecí kabel
6. Udržujte děti mimo nástroje
7. Chraňte zařízení před vlhkostí
8. Druhá třída ochrany
9. Nebezpečí! Dávejte pozor na ruce
10. Pozor laserového záření! Nedívejte se do laserového paprsku.



9

**Pracovní stůl na každé straně nože by měl být označen**

### KONSTRUKCE A POUŽITÍ

Pokosová pila je zařízení vybavené podstavcem s možností změny uhlu k ní připevněné pilové hlavy. Navíc se může hlava pokosové pily, v závislosti na konstrukci, naklánět pod uhlím a také se vysouvat pro zvýšení funkčnosti a délky řezání. Pokosová pila je určena k řezání kusu dřeva odpovídajících velikostí zařízení. Nesmí se používat k řezání palivového dříví. Pilu je nutno používat výhradně v souladu s jejím určením. Použití pily k jiným než uvedeným účelům je chápáno jako použití v rozporu s určením. Používejte pilu pouze s vhodnými pilovými kotouči, se zuby s destičkami ze slitinového karbidu. Pokosová pila je zařízení pro použití při dílenských konstrukčních a tesařských pracích.

**Zařízení je nutné používat v souladu s jeho určením!**

### POPIS STRAN S VYOBRAZENÍMI

Níže uvedené číslování se vztahuje k prvkům zařízení znázorněným na vyobrazeních v tomto návodu.

1. Přenášecí rukojet	23. Otočný knoflík pro blokování pracovního stolu
2. Úchyt rukojeti	24. Podložka stolu
3. Tlačítka pro blokování zapínače	25. Pracovní stůl
4. Zapínač	26. Laserový modul
5. Páčka krytu pilového kotouče	27. Pevný kryt
6. Tlačítka pro blokování vřetene	28. Hrdlo pro ocházení prachu
7. Kryt pilového kotouče	29. Sáček na prach
8. Kryt odbojového karáta	30. Otočný knoflík upínacího vertikálního upínáku
9. Svorník pro blokování hlavy	31. Rameno vertikálního upínáku
10. Omezovač hloubky řezání	32. Otočný knoflík pro blokování ramene vertikálního upínáku
11. Šroub omezovač hloubky řezání	33. Otočný knoflík pro uchytní materiál
12. Otočný knoflík pro blokování vedení	34. Úhlová stupnice úhlu hlavy
13. Vedení	35. Indikátor úhlu k stolu hlavy
14. Páčka pro blokování hlavy	36. Závěsák na baterii
15. Dosažová lišta	37. Tlačítka zapínače laseru
16. Nástavec stolu	38. Laser
17. Korcový doraz	39. Šrouby upínacího laserového modulu
18. Otočný knoflík nástavce stolu	40. Šroub upínacího středové desky
19. Mentální otvor	41. Středová deska
20. Úhlová stupnice pracovního stolu	42. Regulační šroub úhlu 0°
21. Indikátor úhlu pracovního stolu	43. Regulační šroub úhlu 45°
22. Páčka automatického nastavení	

\* Skutečný výrobek se může lišit od vyobrazení.

### VYBAVENÍ A PŘÍSLUŠENSTVÍ

- |                      |        |
|----------------------|--------|
| 1. Sáček na prach    | - 1 ks |
| 2. Speciální klíč    | - 1 ks |
| 3. Vertikální upínka | - 1 ks |

### PŘÍPRAVA K PRACI

Před zahájením jakýchkoliv činností spojených s montáží či seřizováním pokosové pily se přesvědčte, zda byla odpojena od napájecí sítě.

### PŘENÁŠENÍ POKOSOVÉ PILY

- Při přenášení pily se přesvědčte, zda byla hlava zajištěna v nejnižší poloze.
- Zkontrolujte, zda jsou otočný knoflík pro blokování pracovního stolu, páčka pro blokování hlavy a jiné zajišťovací prvky pevně utažené.

### MONTÁŽ POKOSOVÉ PILY NA DÍLENSKÝ STŮL

Pro bezpečný provoz a snížení rizika nechtěného přemístění zařízení během provozu se doporučuje přimontování pily k pracovnímu stolu nebo ke stojanu pomocí k tomu určených montážních otvorů (19) nacházejících se v podstavci pily. Montážní otvory umožňují použití šroubů o průměru 8 mm s šestihrannou hlavou nebo zámkových šroubů. Během montáže pily k desce dílenského stolu se přesvědčte, zda:

- Je povrch desky dílenského stolu rovný a čistý.
- Jsou šrouby utažené stejně a ne příliš silně (upevňovací šrouby musí být utažené tak, aby nedocházelo k prnutí nebo

deformaci podstavce). V případě nadměrného prnutí hrozí nebezpečí prasknutí podstavce.

## ODVÁDĚNÍ PRACHU

Aby nedocházelo ke hromadění prachu a byla zajištěna maximální účinnost při práci, připojte pilu k průmyslovému vysavači pomocí hrdla pro odvádění prachu (28). Alternativně může být prach shromažďován v sáčku na prach (je součástí dodávky), který se připevňuje k hrdlu pro odvádění prachu. Montáž se provádí nasazením sáčku na prach (29) na hrdlo pro odvádění prachu (28) (obr. A). Chcete-li vyprázdnit sáček, sejměte jej z hrdla pro odvádění prachu a rozepněte zip sáčku pro úplné vysypání jeho obsahu.

**Pro optimální odvádění prachu je třeba sáček na prach vyprázdnit při 2/3 naplnění.**

## MANIPULACE S VÝSUVNÝM RAMENEM (HLAVOU)

Výsuvné rameno má dvě polohy - horní a dolní. Pro uvolnění výsuvného ramene ze zablokované dolní polohy postupujte následovně:

- Přitlačte na výsuvné rameno a držte je stlačení dolů.
- Odtáhněte svorník pro blokování hlavy (9).
- Podpírejte výsuvné rameno podle toho, jak se zvedá do své horní polohy.
- Pro zablokování výsuvného ramene v dolní poloze postupujte následovně:
- Stiskněte a přidržte páčku krytu kotouče (5).
- Tlačte výsuvné rameno dolů, dokud se neocitne v dolní poloze.
- Zablokujte výsuvné rameno v této poloze zasunutím trnu svorníku pro blokování hlavy (9).

## VERTIKÁLNÍ UPÍNKA

Vertikální upínku (obr. B) lze přimontovat k podstavci pily po obou stranách pracovního stolu a lze ji zcela přizpůsobit velikosti řezaného materiálu. Pila se nesmí používat bez vertikální upínky.

- Uvolněte otočný knoflík upevňující vertikální upínku (30) k podstavci na straně, na které bude se montovat vertikální upínka.
- Namontujte vertikální upínku zasunutím do otvoru v podstavci pily a utáhněte otočný knoflík upevňující vertikální upínku (30) k podstavci pily.
- Po přizpůsobení polohy ramene vertikální upínky (31) k obráběnému materiálu dotáhněte otočný knoflík pro blokování ramene vertikální upínky (32) a otočný knoflík upevnění materiálu (33).
- Zkontrolujte, zda je materiál pevně namontován.

## PROVOZ / NASTAVENÍ

Před zahájením jakýchkoliv činností spojených se seřizováním pily se přesvědčte, zda byla odpojena od napájecí sítě. Pro bezpečný, přesný a efektivní provoz pily je třeba kompletně provadět veškeré seřizovací úkony.

Po dokončení seřizování a nastavování se přesvědčte, zda byly odstraněny všechny klíče. Zkontrolujte, zda jsou všechny závitové spoje řádně utažené.

Při provádění seřizování zkontrolujte, zda všechny vnější součásti správně fungují a zda jsou v dobrém stavu. Opotřebené či poškozené součásti musí být vyměněny kvalifikovaným personálem před zahájením používání pily.

## ZAPÍNÁNÍ / VYPÍNÁNÍ

Sítové napětí musí odpovídat hodnotě napětí uvedené na typovém štítku pily.

Pilu zapínejte pouze v případě, že není pilový kotouč v dosahu obráběného materiálu.

Pokosová pila je vybavena tlačítkem pro blokování zapínače (3), který ji zabezpečuje proti náhodnému spuštění.

## Zapínání

- Stiskněte tlačítko pro blokování zapínače (3).
- Stiskněte a přidržte tlačítko zapínače (4).

## Vypínání

- Uvolněte stisk tlačítka zapínače (4).

## OBSLUHA NÁSTAVCŮ STOLU

- Nástavce stolu (16) se nacházejí na obou stranách podstavce pily.
- Odblokujte otočné knoflíky pro blokování nástavce stolu (18) (obr. C).
- Seřídte délku nástavců stolu.
- Upevněte je pomocí otočných knoflíků pro blokování nástavce stolu (18).
- V případě potřeby využijte sklápěcí konečné dorazy (17) usnadňující řezání na míru.

## OBSLUHA OMEZOVAČE HLOUBKY ŘEZÁNÍ

**Omezovač hloubky řezání je možné použít pouze v případě, nastane-li nutnost zhotovit drážku v materiálu. Toto probíhá povrchovým zářezem obráběného materiálu, když kotouč nepracuje plnou možnou hloubkou.**

- Zablokujte páčku pro blokování hlavy (14).
- Povolte otočný knoflík pro blokování vedení (12) a posuňte hlavu dozadu.
- Utáhněte otočný knoflík pro blokování vedení (12).
- Otočte omezovač hloubky řezání (10) do provozního nastavení s omezenou hloubkou řezání (obr. D).
- Spusťte výsuvné rameno dolů a držte je v dolní poloze opevně o omezovač hloubky řezání.
- Otočte (doprava nebo doleva) šroub omezovače hloubky řezání (11) (obr. D) pro dosažení požadovaného vnoření pilového kotouče.
- Povolte otočný knoflík pro blokování vedení (12).
- Proveďte plánované řezy na zadanou hloubku.
- Pro návrat k řezání plnou hloubkou otočte omezovač hloubky řezání (10) do polohy, ve které po spuštění výsuvného ramene dolu se šroub omezovače hloubky řezání (11) nedotýká omezovače hloubky řezání (10).

## NASTAVENÍ PRACOVNÍHO STOLU PRO ŘEZÁNÍ POD ÚHLEM

Otočné výsuvné rameno umožňuje řezání materiálu pod libovolným úhlem od kolmé polohy do 45° doleva nebo doprava.

- Odtáhněte svorník pro blokování hlavy (9) tak, aby se výsuvné rameno pomalu přemístilo do horní polohy.
- Povolte otočný knoflík pro blokování pracovního stolu (23).
- Stlačte a přidržte páčku automatického nastavování (22) a pro dosažení indikace požadované hodnoty úhlu na úhlové stupnici pracovního stolu (20) otočte výsuvné rameno doleva nebo doprava.
- Utáhněte otočný knoflík pro blokování pracovního stolu (23). Úhlová stupnice pracovního stolu (20) má řadu označených poloh, ve kterých dochází k automatickému nastavení otočného výsuvného ramene. Toto může nastat pouze tehdy, když během otočení výsuvného ramene není páčka automatického nastavování (22) přidržována ve stlačené poloze a může se zablokovat v těchto výrobně vypočítaných polohách. Jedná se o nejčastěji používané úhly řezu (15° , 22,5° , 30° , 45° doleva / doprava). Je možné přesné nastavení libovolného úhlu pomocí úhlové stupnice pracovního stolu (20) s dělením po jednom stupni. Ačkoliv je stupnice

dostatečně přesná pro většinu prováděných činností, doporučuje se zkontrolovat úhel řezu úhlověměrem nebo jiným přístrojem pro měření úhlů.

## KONTROLA A SEŘÍZENÍ KOLMÉHO NASTAVENÍ PILOVÉHO KOTOUČE VŮČI PRACOVNÍMU STOLU.

- Povolte páčku pro blokování hlavy (14).
  - Nastavte hlavu do polohy 0° (kolmo k pracovnímu stolu) a utáhněte páčku pro blokování hlavy (14).
  - Povolte otočný knoflík pro blokování pracovního stolu (23), stiskněte a přidržte páčku automatického nastavování (22).
  - Nastavte pracovní stůl do polohy 0°, povolte páčku automatického nastavování a utáhněte otočný knoflík pro blokování pracovního stolu (23).
  - Stiskněte páčku krytu pilového kotouče (5) a spusťte hlavu pily úplně dolů.
  - Zkontrolujte (pomocí měřicího přístroje) kolmost nastavení pilového kotouče vůči pracovnímu stolu.
- Během měření se měřicí přístroj nesmí dotýkat zubu pilového kotouče, protože vzhledem k tloušťce destičky ze slinutého karbidu může dojít ke zkreslení výsledků měření.** Pokud naměřený úhel nečiní 90°, pak je nutné jej seřadit následujícím způsobem:
- Povolte pojistnou matici a otáčejte regulačním šroubem uhlu 0° (42) (obr. E) doprava nebo doleva pro zvětšení či zmenšení úhlu naklonění pilového kotouče.
  - Po nastavení kolmé polohy pilového kotouče k pracovnímu stolu vraťte hlavu do horní polohy.
  - Přidržte regulační šroub úhlu 0° (42) a utáhněte pojistnou matici.
  - Spusťte hlavu dolů a znovu zkontrolujte, zda nastavený úhel odpovídá indikaci na úhlové stupnici naklonění hlavy (34), a v případě potřeby seřadte umístění indikátoru úhlu naklonění hlavy (35) (obr. E).
  - Podobným způsobem seřadte úhel 45° naklonění hlavy pro pokosové řezání pomocí regulačního šroubu úhlu 45° (43) (obr. E).

## KONTROLA A SEŘÍZENÍ KOLMÉHO NASTAVENÍ PILOVÉHO KOTOUČE VŮČI DORAZOVÉ LIŠTĚ

Tuto činnost je třeba provést po každé demontáži či výměně dorazové lišty. Toto seřízení se smí provádět až po kolmém nastavení pilového kotouče vůči pracovnímu stolu. Dorazová lišta slouží jako koncový doraz pro řezání materiálu.

- Povolte otočný knoflík pro blokování pracovního stolu (23), stlačte a přidržte páčku automatického nastavování (22) a nastavte pracovní stůl do polohy 0°.
- Spusťte hlavu pily úplně dolů.
- Přiložte k pilovému kotouči úhlověměr nebo jiný přístroj pro měření úhlů.
- Přisuněte přístroj pro měření úhlů k dorazové liště (15).
- Výsledek měření by měl činit 90°.
- Je-li nutné seřízení, pak proveďte následující činnosti:
- Povolte šrouby, kterými je dorazová lišta (15) připevněna k podstavci.
- Seřídte polohu dorazové lišty (15) tak, aby byla kolmo k pilovému kotouči.
- Utáhněte upevňovací šrouby dorazové lišty.

## NASTAVENÍ VÝSUVNÉHO RAMENE (HLAVY) PRO POKOSOVÉ ŘEZÁNÍ

- Výsuvné rameno lze naklonit pod libovolným úhlem v rozsahu od 0° do 45° - pro pokosové řezání (obr. E).
- Pro uvolnění výsuvného ramene odtáhněte svorník pro blokování hlavy (9) tak, aby se výsuvné rameno pomalu přemístilo do horní polohy.
  - Povolte páčku pro blokování hlavy (14).

- Nakloňte výsuvné rameno doleva pod požadovaným úhlem, který lze přečíst na úhlové stupnici naklonění hlavy (34) pomocí indikátoru úhlu naklonění hlavy (35) (obr. E).
  - Utáhněte páčku pro blokování hlavy (14).
- Pokud je nutné seřízení obou úhlů (v obou rovinách, horizontální i vertikální) pro kombinované řezání, pak je vždy nejprve třeba nastavit úhel pro pokosové řezání.**

## KONTROLA FUNKOVÁNÍ LASERU

Laserová jednotka emituje laserový paprsek zobrazující čáru na materiálu, který bude řezán pilovým kotoučem. Správné nastavení dráhy dopadu laserového paprsku bylo seřízeno během výroby. Při přesných pracích je však nutná kontrola nastavení před zahájením řezání.

- Umístěte baterie do zásobníku na baterie (36) (obr. F) a přesvědčte se, zda byla dodržena správná polarita.
- Nastavte pracovní stůl do polohy, ve které se indikátor úhlu pracovního stolu (21) kryje s bodem 0° na úhlové stupnici pracovního stolu (20) a indikátor úhlu naklonění hlavy (35) (obr. E) kryje s bodem 0° na úhlové stupnici naklonění hlavy (34) (obr. E).
- Připevněte k pracovnímu stolu (25) vhodný kus přebytečného materiálu a proveďte řezání.
- Uvolněte výsuvné rameno a nechte materiál připevněný k pracovnímu stolu pily.
- Přepněte tlačítko zapínače laseru (37) do polohy zapnuto „I“ (vztaženo).
- Promítaný paprsek by měl být souběžný s provedeným řezem.

## SEŘÍZENÍ LASERU

**Při nastavování vodícího laserového paprsku se neďtejeví přímo do paprsku nebo jeho odrazu od zrcadlového povrchu. Laserovou jednotku je třeba vypnout, pokud laser nepoužíváte.**

Není-li laserový paprsek souběžný s řezem, pak proveďte následující kroky:

- Jemně otočte laser doleva nebo doprava (38) (obr. G) v krytu laserového modulu (26), dokud nedosáhnete souběžné polohy laserového paprsku. Neotáčejte laserový modul silou a o více než několik stupňů.
  - Pokud je nutné příčné seřízení, povolte šrouby upevňující laserový modul (39) a přesuňte laserový modul doleva nebo doprava, dokud nebude laserová čára souběžná s řezem.
- Prach vznikající při řezání může ztlumit laserový paprsek, proto je také nutno v určitém intervalu čistit čočku laserového projektoru.**

## SPUŠTĚNÍ PILY

**Před stisknutím tlačítka zapínače se přesvědčte, zda byla pila správně smontována a seřízena v souladu s pokyny uvedenými v tomto návodu.**

Popisovaná pila byla navržena pro praváky.

- Stiskněte tlačítko pro blokování zapínače (3).
- Stiskněte tlačítko zapínače (4).
- Vyčkejte, až motor pily dosáhne plných otáček.
- Stiskněte páčku krytu pilového kotouče (5).
- Spusťte výsuvné rameno dolů k obráběnému materiálu.
- Uvolněte stisk páčky krytu pilového kotouče (5).
- Proveďte řezání.

## ZASTAVENÍ PILY

- Uvolněte stisk tlačítka zapínače (4) a vyčkejte, až se pilový kotouč úplně zastaví.
- Odsuňte výsuvné rameno pily od řezaného materiálu a nadzvedněte je.

**Krátkodobé jiskření kartáčů v elektrickém motoru během spouštění a zastavování pily je normálním jevem. Je zakázáno zastavovat pilový kotouč zatlačením z boku.**

## ŘEZÁNÍ PILOU

**Řezaný materiál musí být uchycen tak, aby to nepřekáželo při obsluze pily. Před zapnutím pily přemístíte její hlavu do dolní polohy, abyste se přesvědčili, zda se mohou hlava pily a kryt pilového kotouče volně pohybovat. Zkontrolujte, zda se kryt pilového kotouče pohybuje až do krajní polohy. Před zahájením řezání se přesvědčte, zda jsou otočný knoflík pro blokování pracovního stolu (23) a páčka pro blokování hlavy (14) pily pevně utažené.**

- Zapojte pilu do sítě.
- Zkontrolujte, zda se napájecí kabel nemůže dostat do kontaktu s pilovým kotoučem a podstavcem zařízení.
- Umístěte materiál na pracovním stole a přesvědčte se, zda je dobře uchycen, aby se během řezání nemohl pohybovat.
- Přemístíte hlavu pily úplně dozadu a zablokujete vedení (13) otočným knoflíkem pro blokování vedení (12).
- Odblokujte hlavu a kryt pilového kotouče.
- Stiskněte tlačítko pro blokování zapínače a spusťte pilu zapínačem (vyčkejte, až pilový kotouč dosáhne maximálních otáček).
- Pomalu spusťte hlavu pily dolů.
- Začněte řezat s mírným přitlakem na hlavu.

**Nedostatečné utažení otočných blokovacích knoflíků může vést k nečekanému přemístění pilového kotouče na horní povrch materiálu, přičemž hrozí poranění operátora při zasažení kouskem materiálu.**

## ŘEZÁNÍ S POSUVEM VÝSUVNÉHO RAMENE (HLAVY) PILY

Posuv výsuvného ramene pily umožňuje pohyb pilového kotouče dopředu a dozadu, díky němuž lze řezat širší kusy materiálu.

- Nastavte výsuvné rameno do horní polohy.
- Povolte otočný knoflík pro blokování (12).
- Před zapnutím pily držte výsuvné rameno v horní poloze a potáhněte je směrem k sobě.
- Stiskněte tlačítko pro blokování zapínače (3) a spusťte pilu.
- Uvolněte výsuvné rameno a vyčkejte, až pilový kotouč dosáhne maximálních otáček.
- Uvolněte kryt pilového kotouče.
- Spusťte výsuvné rameno dolů a začněte řezat.
- Během řezání posouvajte výsuvné rameno směrem dozadu (od sebe).
- Po přeřezání materiálu uvolněte stisk tlačítka zapínače a před zvednutím výsuvného ramene do horní polohy vyčkejte, až se pilový kotouč zastaví.

**Nikdy neprovádějte řezání přemísťováním hlavy pily směrem k sobě. Pilový kotouč by se mohl nečekaně nadzvednout nad řezaným materiálem, přičemž může dojít k poranění operátora v důsledku nebezpečného zpětného odrazu.**

## PÉČE A ÚDRŽBA

**Před zahájením jakýchkoliv činností spojených s instalací, seřizováním, opravami nebo údržbou je nutné vytáhnout zástrčku napájecího kabelu ze síťové zásuvky.**

### ČIŠTĚNÍ

- Po dokončení činnosti pečlivě odstraňte veškeré zbytky materiálu, třísky a prach z podložky pracovního stolu a okolí pilového kotouče a jeho krytu.
- Zkontrolujte, zda jsou ventilační štěrby v krytu motoru průchozí a zda v nich nejsou třísky nebo prach.
- Očistěte vedení a pokryjte je tenkou vrstvou pevného mazuva.
- Udržujte v čistotě všechny rukojeti a otočné knoflíky.

- Štětečkem očistěte čočku laserového projektoru.

## VÝMĚNA PILOVÉHO KOTOUČE

- Stiskněte páčku krytu pilového kotouče (5).
  - Nadzvedněte kryt pilového kotouče (7) a vyšroubujte šroub pro upevnění středové desky (40) (obr. H).
  - Odsuňte středovou desku (41) doleva tak, aby byl volný přístup k upevňovacímu šroubu pilového kotouče.
  - Stiskněte tlačítko pro blokování vřetene (6) a otáčejte pilovým kotoučem, dokud se nezablokuje.
  - Pomocí speciálního klíče (je součástí dodávky) povolte a vyšroubujte upevňovací šroub pilového kotouče.
  - Sejměte vnější podložku a vyjměte pilový kotouč (věnujte pozornost redukčnímu kroužku, vyskytuje-li se).
  - Odstraňte veškeré nečistoty z vřetene a upevňovacích podložek pilového kotouče.
  - Připevňte nový pilový kotouč. Postupujte při tom v opačném pořadí.
  - Po dokončení výměny se přesvědčte, zda byly odstraněny veškeré klíče a seřizovací nářadí a zda jsou všechny šrouby, otočné knoflíky a vruty pevně utažené.
- Šroub, kterým je zajištěn pilový kotouč, má levý závit. Při chytání pilového kotouče zachovávejte mimořádnou opatrnost. Použijte ochranné rukavice, abyste zabránili kontaktu rukou s ostrými zuby pilového kotouče.**

## VÝMĚNA BATERIÍ V LASEROVÉM MODULU

Laserový modul je napájen dvěma bateriemi 1,5 V typu AAA.

- Otevřete kryt zásobníku na baterie (36) (obr. F).
- Vyjměte spotřebované baterie.
- Vložte nové baterie. Dbejte při tom na to, aby byla dodržena správná polarita.
- Namontujte kryt zásobníku na baterie.

## VÝMĚNA UHLÍKOVÝCH KARTÁČŮ

Opotřebované (kratší než 5 mm), spálené nebo prasklé uhlíkové kartáče motoru je třeba neprodleně vyměnit. Vždy je třeba vyměnit současně oba kartáče.

- Odšroubujte kryty uhlíkových kartáčů (8).
- Vyjměte opotřebované kartáče.
- Odstraňte případný uhlíkový prach pomocí stlačeného vzduchu.
- Vložte nové uhlíkové kartáče (kartáče by měly jít volně zasunout do držáků kartáčů).
- Namontujte kryty uhlíkových kartáčů (8).

**Po provedení výměny uhlíkových kartáčů spusťte elektrické nářadí bez zatížení a vyčkejte 1–2 minuty, až se uhlíkové kartáče přizpůsobí komutátoru motoru. Uhlíkové kartáče smí vyměňovat pouze kvalifikovaná osoba po použití originálních dílů.**

Veškeré závady je nutné nechat odstranit v autorizovaném servisu výrobce.

## TECHNICKÉ PARAMETRY

### JMENOVITÉ ÚDAJE

Pokosová pila	
Parametr	Hodnota
Napájecí napětí	230V~
Napájecí kmitočet	50Hz
Jmenovitý výkon	1800W
Otáčky vřetene bez zatížení	4800min <sup>-1</sup>
Rozsah řezání pod úhlem	± 45°



Rozsah pokosového režania		0° + 45°
Vnější průměr pilového kotouče		210mm
Průměr otvoru pilového kotouče		30mm
Rozměry řezaného materiálu pod úhlem / pod úkosem	0° x 0°	65 x 260mm
	45° x 0°	65 x 170mm
	45° x 45°	35 x 170mm
	0° x 45°	35 x 260mm
Délka vedení		185mm
Třída laseru		2
Výkon laseru		< 1mW
Vlnová délka laseru		$\lambda = 650\text{nm}$
Třída ochrany		II
Hmotnost		13,4 kg
Rok výroby		2020

## ÚDAJE O HLUKU A VIBRACÍCH

Hladina akustického tlaku:  $L_{pA} = 95,2 \text{ dB(A)}$   $K = 3 \text{ dB(A)}$   
Hladina akustického výkonu:  $L_{WA} = 108,2 \text{ dB(A)}$   $K = 3 \text{ dB(A)}$   
Hodnota zrychlení vibrací:  $a_h = 2,936 \text{ m/s}^2$   $K = 1,5 \text{ m/s}^2$

## OCHRANA ŽIVOTNÍHO PROSTŘEDÍ

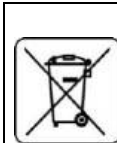

Výrobky napájané elektrickým prúdom sa nesmú likvidovať spoločne s domácim odpadom, ale majú byť odovzdané na recykláciu na určenom mieste. Informáciu o recyklácii poskytnie predajca výrobku alebo miestne orgány. Opatrované elektrické a elektronické zariadenia obsahujú látky negatívne pôsobiace na životné prostredie. Zariadenie, ktoré nie je odovzdané na recykláciu, predstavuje možnú hrozbu pre životné prostredie a ľudské zdravie.

\* Právo na zmenu vyhradené.

„Grupa Topex Spółka z ograniczoną odpowiedzialnością“ Spółka komandytowa so sídlom vo Varšave, ul. Pograniczna 2/4 (ďalej iba: „Grupa Topex“) informuje, že všetky autorské práva k obsahu tohto návodu (ďalej iba: „Návod“), v rámci toho okrem iného k jeho textu, uvedeným fotografiám, nákresem, obrázkom a k jeho štruktúre, patria výhradne spoločnosti Grupa Topex a podliehajú právnej ochrane podľa zákona zo dňa 4. februára 1994, O autorských a obdobných právach (tj. Dz. U. (Zbierka zákonov Poľskej republiky) 2006 č. 90 položka 631 v znení neskorších zmien). Kopírovanie, spracovávanie, publikovanie, úprava tohto Návodu ako celku alebo jeho jednotlivých častí na komerčné účely, bez písomného súhlasu spoločnosti Grupa Topex, sú právne zakázané a môžu mať za následok občianskoprávne a trestnoprávne dôsledky.

## SK REKLAM PÓVDODNÉHO NÁVODU NA POUŽITIE POKOSOVÁ PILA 59G806

POZNÁMKA: PRED PRVÝM POUŽITÍM NÁHRADNÉHO NÁRÁDIA SI PREČÍTAJTE TENTO NÁVOD NA POUŽITIE A UCHOVÁVAJTE SI BUDÚCOM REFERENCOM.

## PODROBNÉ BEZPEČNOSTNÉ PREDPISY

### Bezpečnostné pokyny pre pokosovú pílu

- pokosové píly sú určené na rezanie dreva alebo drevu podobné produkty, nemôžu byť použité s brúsnym Rezné kotouče pre rezanie kovového materiálu, ako sú tyče, prúty, čapov atď *brúsný prach prichín pohyblivých častí, ako je spodný kryt na jam. Iskry z brúsneho rezania spália spodný kryt, zárezovú vložku a ďalšie plastové časti.*
- Vždy, keď je to možné, podoprite obrobok svorkami. Ak podopierate obrobok rukou, musíte mať ruku vždy najmenej 100 mm od obidvoch strán pilového listu. Nepoužívajte túto pílu na

rezanie kusov, ktoré sú príliš malé na to, aby boli bezpečne uchytané alebo držané rukou. *Ak je vaša ruka umiestnená príliš blízko pilového listu, existuje zvýšené riziko zranenia kontaktom s pilovým listom.*

- Obrobok musí byť nehybný a upnutý alebo držaný oproti plotu aj stolu. Nevkládajte obrobok do pilového listu alebo ho akýmkoľvek spôsobom rezajte „od ruky“. *Neobmedzené alebo pohybujúce sa obrobky by sa mohli pri vysokých rýchlostiach hádzať a spôsobiť zranenie.*
- Prevedte pílu cez obrobok. Nevyťahujte pílu cez obrobok. Ak chcete urobiť rez, zdvihnite pilovú hlavu a vytiahnite ju cez obrobok bez rezania, naštartujte motor, stlačte pilovú hlavu smerom nadol a pílu pretlačajte cez obrobok. *Rezanie pri ťažnom zdvíhu pravdepodobne spôsobí, že pilový list stúpa na vrch obrobku a násilne hodí zostavu čepele smerom k operátorovi.*
- Nikdy neprekrižte ruku pred zamýšľanou líniou rezu ani pred ani za pilovým listom. *Podoprenie obrobku „krížovo“, tj držanie obrobku na ľavej strane pilového listu ľavou rukou alebo naopak, je veľmi nebezpečné.*
- Nesiahajte za plotom ani rukou bližšie ako 100 mm z ktorejkoľvek strany pilového listu, aby ste odstránili zvyšky dreva alebo z iných dôvodov, keď sa čepeľ otáča. *Blízkosť pilového kotúča k vašej ruke nemusí byť zrejímá a môže dôjsť k vážnemu zraneniu.*
- Pred rezaním obrobok skontrolujte. Ak je obrobok ohnutý alebo zdeformovaný, upnite ho vonkajšou vyklenutou stranou smerom k plotu. Vždy sa uistite, že medzi obrobkom, plotom a stolom nie je pozdĺž línie rezu žiadna medzera. *Ohýbané alebo zdeformované obrobky sa môžu krútiť alebo posúvať a pri rezaní môžu spôsobovať viazanie na rotujúci kotúč. V obrobku by nemali byť žiadne klince ani cudzie predmety.*
- Pílu nepoužívajte dovtedy, kým stlô nebude obsahovať všetky nástroje, útržky dreva atď., s výnimkou obrobku. *Malé zvyšky alebo voľné kúsky dreva alebo iné predmety, ktoré prichádzajú do styku s otáčajúcou sa čepeľou, sa môžu hádzať vysokou rýchlosťou.*
- Narezajte naraz iba jeden obrobok. *Viacnásobné stohované obrobky nemôžu byť primerane upnuté alebo vstuhované a počas rezania sa môžu viazať na čepeľ alebo posun.*
- Pred použitím skontrolujte, či je pokosová píla namontovaná alebo umiestnená na rovnom a pevnom pracovnom povrchu. *Rovná a pevná pracovná plocha znižuje riziko nestability pokosovej píly.*
- Naplňte si svoju pílu. Každýkrát, keď zmeníte nastavenie uhla skosenia alebo pokosu, uistite sa, že nastaviteľný plot je správne nastavený tak, aby podopieral obrobok a aby nezasahoval do čepele alebo ochranného systému. *Bez zapnutia nástroja na „ZAPNUTÉ“ a bez polozenia obrobku na stole pohybujte pilovým listom úplným simulovaným rezom, aby ste sa ubezpečili, že nedôjde k rušeniu alebo nebezpečenstvu rezania plotu.*
- Za obrobok, ktorý je širší alebo dlhší ako horná doska stola, poskytnite primeranú oporu, ako sú napríklad predĺženia stola, kone na píľ atď. *Obrobky dlhšie alebo širšie ako pokosová píla sa môžu nakloniť, pokiaľ nie sú bezpečne podopreté. Ak sa odrezaný kus alebo obrobok hrotuje, môže zdvihnúť spodný ochranný kryt alebo ho hodiť rotujúcou čepeľou.*
- Nepoužívajte inú osobu ako náhradu za rozšírenie stola alebo ako ďalšiu podporu. *Nestabilná opora pre obrobok môže spôsobiť, že sa čepeľ bude počas rezania viazať alebo sa bude obrobok posúvať, pričom vás a pomocníka posúva do rotujúcej čepele.*
- Odrezaný kus nesmie byť zaseknutý ani tláčený proti kotúču pilového kotúča. *Ak je obmedzený, tj pomocou dorazov dlžky, môže sa odrezaný kus zakliniť proti čepeľu a prudko hodiť.*
- Vždy používajte svorku alebo prípravok určený na správne podoprenie guľatého materiálu, ako sú tyče alebo hadičky. *Tyče majú tendenciu sa počas rezania sklzáť, čo spôsobuje, že sa čepeľ „uhryzne“ a prácu s rukou vŕtahná do čepele.*
- Pred kontaktom s obrobkom nechajte nôž dosiahnuť plnú rýchlosť. *Tým sa zníži riziko vrhnutia obrobku.*

- q) Ak sa obrobok alebo čepeľ zasekne, pokosovú pílu vypnite. Počkajte, kým sa všetky pohyblivé časti zastavia a odpojte zástrčku od zdroja napájania a / alebo vyberte batériu. Potom uvoľnite zaseknutý materiál. **Pokračujúce rezanie zaseknutým obrobkom môže spôsobiť stratu kontroly nad náradím alebo poškodenie pokosovej píly.**
- r) Po ukončení rezu uvoľnite spínač, držte hlavu píly dole a pred vybratím odrezaného kusu počkajte, kým sa čepeľ nezastaví. **Dosah ruky pri pobrezí je nebezpečný.**
- s) Držte rukoväť pevne pri neúplnom rezaní alebo pri uvoľňovaní spínača skôr, ako je hlava píly úplne v dolnej polohe. **Brzdzenie píly môže spôsobiť, že sa hlava píly náhle stiahne z krytu, čo môže spôsobiť zranenie**

**VÝSTRAHA! Prístroj sa používa na prácu v interiéri.**

**Napriek použitiu bezpečnostnej konštrukcie v konštrukcii, použití ochranných opatrení a ďalších ochranných opatrení vždy existuje zvyškové riziko zranenia počas práce.**

## EXP LANÁCIA POUŽITIA PIKTOGRAMOV

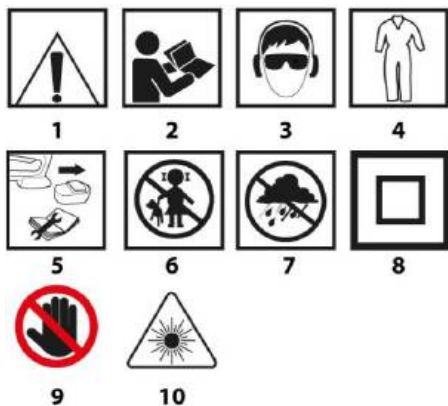

1. Pozor! Urobte špeciálne opatrenia
2. **VÝSTRAHA** Prečítajte si návod na používanie
3. Používajte osobné ochranné prostriedky (ochranné okuliare, chrániče sluchu, protiprachovú masku).
4. Používajte ochranný odev
5. Pred servisom alebo opravou odpojte napájací kábel
6. Deti držte mimo dosahu náradia
7. Chráňte zariadenie pred vlhkosťou
8. Druhá trieda ochrany
9. Nebezpečenstvo! Dajte si pozor na ruku
10. Pozor laserového žiarenia! Nepozerajte sa do laserového lúča.



9

Pracovný stôl na každej strane čepele by mal byť označený

## VYSVETLIVKY KU GRAFICKEJ ČASŤI

Nasledujúce číslovanie sa vzťahuje na časti zariadenia zobrazené v grafickej časti tohto návodu.

1. Prepínač rukoväť
2. Držiadlo rukoväť
3. Aretačné tlačidlo spínača
4. Spínač
5. Páčka krytu píloveho kotáča
6. Aretačné tlačidlo vretena
7. Kryt píloveho kotáča
8. Kryt uhľovitej korfy
9. Aretačný čap hlavy
10. Zariadenie hĺbkovej rezania
11. Skrutka zariadenia hĺbkovej rezania
12. Aretačné koliesko vodiacej lišty
13. Vodiaci výtlak
14. Aretačná páčka hlavy
15. Dosavacia lišta
16. Predlžovacie nástavec pracovného stola
17. Zariadenie skrajov
18. Aretačné koliesko predlžovacieho nástavca stola
19. Montážny otvor
20. Uholová stupnica pracovného stola
21. Ukončovací úhľad pracovného stola
22. Páčka automatického nastavenia
23. Aretačné koliesko pracovného stola
24. Vrečka stola
25. Pracovný stôl
26. Laserový modul
27. Treviský kryt
28. Hrdlo na odvádzanie prachu
29. Vrečko na prach
30. Upevňujúca lišta na zvislý upínač
31. Samono zafixované upínače
32. Aretačné koliesko ramena zvislého upínača
33. Ovládacie koliesko na upevnenie materiálu
34. Uholová stupnica skľenu hlavy
35. Ukončovací úhľad skľenu hlavy
36. Zabezpečik na batériu
37. Tlačidlo spínača lasera
38. Laser
39. Skrutky na upevnenie laserového modulu
40. Skrutka na upevnenie centrálnej platiny
41. Centrálna platina
42. Regulačná skrutka uhla 0°
43. Regulačná skrutka uhla 45°

\* Obrázok a výrobok sa nemusia úplne zhodovať

## VYBAVENIE A PRÍSLUŠENSTVO

- |                    |        |
|--------------------|--------|
| 1. Vrečko na prach | - 1 ks |
| 2. Špeciálny kľúč  | - 1 ks |
| 3. Zvislý upínač   | - 1 ks |

## PRED UVEDENÍM DO PREVÁDZKY

Pred začatím akýchkoľvek prác súvisiacich s montážou alebo nastavením pokosovej píly sa uistite, či je odpojená od napájania.

## PRENÁŠANIE POKOSOVEJ PÍLY

- Pri prenášaní píly sa uistite, že jej hlava je zaistená v krajnej dolnej polohe.
- Skontrolujte, či je aretačné koliesko pracovného stola, aretačná páčka hlavy a iné zaistujúce súčiastky pevne utiahnuté.

## MONTÁŽ POKOSOVEJ PÍLY NA PRACOVNOM STOLE

Odporúča sa, aby bola píla upevnená na pracovný stôl alebo stojan pri použití na to určených montážnych otvorov (19) v podstavci píly, čo zaručuje jej bezpečnú prácu a minimalizuje riziko nežiaduceho premiestňovania zariadenia počas práce. Montážne otvory umožňujú použitie skrutiek s priemerom 8 mm so zámkovou alebo šesťhrannou hlavou.

Pri montáži píly k doske pracovného stola sa uistite, či:

- je povrch dosky pracovného stola rovný a čistý.
- sú skrutky utiahnuté rovno a nie príliš silno (upevňovacie skrutky utahujte tak, aby nedošlo k napnutiu alebo deformácii podstavca). V prípade nadmerného napnutia hrozí riziko prasknutia podstavca.

## ODVÁDZANIE PRACHU

Abyste sa vyhli hromadeniu prachu a zabezpečili maximálnu produktivitu práce, je možné pripojiť pílu k priemyselnému odprášovacu pri použití hrdla na odvádzanie prachu (28). Ako alternatíva je možné prach zbierať do vrečka na prach (je súčasťou príslušenstva) po jeho upevnení na hrdlo na odvádzanie prachu. Montáž vykonávajte tak, že vrečko na prach (29) upevníte na hrdlo na odvádzanie prachu (28) (**obr. A**). Vrečko na prach vyprázdňujete jeho zložením z hrdla na odvádzanie prachu a otvorením zipsu, ktorý umožňuje úplný prístup dovnútra vrečka.

**Abyste dosiahli optimálne odvádzanie prachu, treba vrečko vyprázdňovať, keď je naplnené do 2/3 svojho objemu.**

## MANIPULÁCIA S POHYBLIVÝM RAMENOM (HLAVOU)

Pohyblivé rameno má dve polohy - hornú a dolnú. Keď chcete pohyblivé rameno uvoľniť zo zablokovanej dolnej polohy, postupujte nasledovným spôsobom:

- Pohyblivé rameno zatlačte smerom dole a držte ho pritisnuté v tejto polohe.

- Odtiahnite aretačný čap hlavy (9).
- Pohyblivé rameno pridržujte počas jeho stúpania smerom hore.
- Ak chcete pohyblivé rameno zablokovať v dolnej polohe, postupujte nasledovným spôsobom:
- Prítlačte a pridržte páčku krytu pílového kotúča (5).
- Na pohyblivé rameno tlačte smerom dole, až kým sa nenachádza v dolnej polohe.
- Pohyblivé rameno v tejto polohe zablokujete vsunutím kolíka aretačného čapu hlavy (9).

## ZVISLÝ UPÍNAČ

Zvislý upínač (**obr. B**) môže byť montovaný v podstavci píly po obidvoch stranách pracovného stola a dá sa úplne prispôsobiť rozmerom rezaného materiálu. S pílou nie je dovolené pracovať, ak nie je použitý zvislý upínač.

- Uvoľnite upevňujúce koliesko na zvislý upínač (30) k podstavcu zo strany, na ktorej bude zvislý upínač namontovaný.
- Zvislý upínač namontujte tak, že ho vsuniete do otvoru v podstavci píly a utiahnite ovládacie upevňujúce koliesko na zvislý upínač (30) k podstavcu píly.
- Po prispôbení polohy ramena zvislého upínača (31) k obrábanému materiálu utiahnite aretačné koliesko ramena zvislého upínača (32) a ovládacie koliesko na upevnenie materiálu (33).
- Skontrolujte, či je materiál stabilne namontovaný.

## PRÁCA / NASTAVENIA

Vždy skôr, ako začnete nastavovať pílu, uistite sa, či je odpojená od napájacej siete. Aby ste si zaistili bezpečnú, presnú a účinnú prácu píly, všetky práce pri nastavovaní vykonávajte bez prerušenia.

Po skončení všetkých regulačných a nastavovacích činností sa ubezpečte, či sú vybraté všetky kľúče. Skontrolujte, či sú všetky spájacie závitové súčiastky správne utiahnuté.

Pri vykonávaní nastavovacích prác skontrolujte, či všetky vonkajšie súčiastky pracujú správne a sú v dobrom stave. Každá potrebovaná alebo poškodená súčiastka musí byť vymenená kvalifikovaným personálom pred začatím práce s pílou.

## ZAPÍNANIE / VYPÍNANIE

### Napätie v sieti musí zodpovedať hodnote el. napätia uvedenej na popisnom štítku píly.

Pílu zapínajte iba vtedy, keď je pílový kotúč odsunutý od materiálu, ktorý plánujete obrábať.

Pokosová píla má aretačné tlačidlo spínača (3) na ochranu pred náhodným uvedením do chodu.

#### Zapínanie

- Stlačte aretačné tlačidlo spínača (3).
- Stlačte a pridržte tlačidlo spínača (4).

#### Vypínanie

- Uvoľnite tlak na tlačidlo spínača (4).

## OBSLUHA PREDLŽOVACÍCH NÁSTAVCOV STOLA

- Predlžovacie nástavce stola (16) sa nachádzajú z obidvoch strán podstavca píly.
- Odblokujte aretačné koliesko predlžovacieho nástavca stola (18) (**obr. C**).
- Nastavte dĺžku predlžovacích nástavcov stola.

- Upevnite pomocou aretačných koliesok predlžovacieho nástavca stola (18).
- V prípade potreby je možné použiť odchyľované zarážky okrajov (17), ktoré uľahčujú rezanie na mieru.

## PRÁCA SO ZARÁŽKOU HĽBKY REZANIA

Zarážku hĺbky rezania možno použiť v prípade, keď je potrebné vytvoriť v materiáli drážky. Uskutočňuje sa to vykonaním povrchového nárezu obrábaného materiálu, keď kotúč nepracuje pri maximálnej možnej hĺbke.

- Zablokujte aretačnú páčku hlavy (14).
- Uvoľnite aretačné koliesko vodiacej lišty (12) a hlavu presuňte dozadu.
- Utlahnite aretačné koliesko vodiacej lišty (12).
- Zarážku hĺbky rezania (10) pretočte do polohy na prácu s obmedzenou hĺbkou rezania (**obr. D**).
- Pohyblivé rameno spustíte dole a držte ho v dolnej polohe opreté o zarážku hĺbky rezania.
- Skrutkou zarážky hĺbky rezania (11) otáčajte (doľava alebo doprava) (**obr. D**), kým nezískate požadované ponorenie pílového kotúča.
- Aretačné koliesko vodiacej lišty (12) uvoľnite.
- Vykonajte plánované rezanie na určenu hĺbku.
- K rezaniu na úplnú hĺbku sa vrátite tak, že zarážku hĺbky rezania (10) pretočíte do polohy, v ktorej sa po spustení pohyblivého ramena smerom dole skrutka zarážky hĺbky rezania (11) nedotýka zarážky hĺbky rezania (10).

## NASTAVENIE PRACOVNÉHO STOLA NA REZANIE POD UHLOM

Otáčacie pohyblivé rameno umožňuje rezat' materiál pod ľubovoľným uhlom v rozmedzí od kolmej polohy až po 45° uhol vľavo alebo vpravo.

- Odtiahnite aretačný čap hlavy (9) a umožnite, aby sa pohyblivé rameno pomaly vyzníselo do hornej polohy.
- Uvoľnite aretačné koliesko pracovného stola (23).
- Zatláčte a pridržte páčku automatického nastavovania (22) a pohyblivé rameno otočte vľavo alebo vpravo, až kým nedosiahnete požadovanú hodnotu uhla na uhlovej stupnici pracovného stola (20).
- Zablokujte dotiahnutím aretačného kolieska pracovného stola (23).

Uhlová stupnica pracovného stola (20) má niekoľko vyznačených polôh, v ktorých dochádza z počiatočnému automatickému nastaveniu pohyblivého otáčacieho ramena. Môže k tomu dôjsť len vtedy, keď pri otáčaní pohyblivého ramena páčka automatického nastavovania (22) nie je pridržovaná v stlačenej polohe a môže sa zablokovať v týchto pri výrobe vytypovaných polohách. Sú to najčastejšie používané uhly rezania (15°, 22,5°, 30°, 45° vľavo / vpravo). Nastavenie ľubovoľného uhla je možné presne vyregulovať pri použití uhlovej stupnice pracovného stola (20) skalibrovanéj po jednom stupni. Napriek tomu, že stupnica je dostatočne presná pre väčšinu vykonávaných prác, odporúča sa skontrolovať nastavenie uhla rezania pomocou uhlomera alebo iného nástroja na meranie uhlov.

## KONTROLA A REGULÁCIA KOLMÉHO NASTAVENIA PÍLOVÉHO KOTÚČA VZHLADOM NA PRACOVNÝ STÓL.

- Uvoľnite aretačnú páčku hlavy (14).
- Nastavte hlavu v polohe 0° (kolmej vzhľadom na pracovný stôl) a utiahnite aretačnú páčku hlavy (14).
- Uvoľnite aretačné koliesko pracovného stola (23), zatláčte a pridržte páčku automatického nastavovania (22).
- Pracovný stôl nastavte v polohe 0°, uvoľnite páčku na automatické nastavovanie a aretačné koliesko pracovného stola (23) utiahnite.
- Prítlačte páčku krytu pílového kotúča (5) a hlavu píly spustíte do krajnej spodnej polohy.

- Skontrolujte (pomocou nástroja) kolmé nastavenie pílového kotúča vzhľadom na pracovný stôl.

**Pri vykonávaní meraní sa uistite, že merací nástroj sa nedotýka zuba pílového kotúča, pretože vzhľadom na hrúbku doštičky zo spekaného karbidu, môže byť meranie nepresné.**

Ak nameraný uhol nemá hodnotu 90° , je potrebná regulácia, ktorú treba vykonať nasledovným spôsobom:

- Uvoľnite zabezpečujúcu maticu a otáčajte regulačnou skrutkou uhla 0° (42) (obr. E) doprava alebo doľava, aby ste zväčšili alebo zmenšili uhol sklonu pílového kotúča.
- Po nastavení kolmej polohy pílového kotúča vzhľadom na pracovný stôl umožnite návrat hlavy do hornej polohy.
- Pri súčasnom pridržiavaní regulačnej skrutky uhla 0° (42) utiahnite zaisťujúcu maticu.
- Hlavu spustíte do dolnej polohy a opäť skontrolujte, či nastavený uhol zodpovedá označeniu na uhlovej stupnici sklonu hlavy (34), (ak je to potrebné - vykonajte nastavenie polohy ukazovateľa uhla sklonu hlavy (35) (obr. E). Podobné nastavenie vykonajte pre 45° uhol sklonu hlavy pri pokosovom rezaní pri použití regulačnej skrutky uhla 45° (43) (obr. E).

## KONTROLA A REGULÁCIA KOLMÉHO NASTAVENIA PÍLOVÉHO KOTÚČA VZHĽADOM NA DORAZOVÚ LIŠTU.

Túto procedúru vykonávajú vždy v tom prípade, že dorazová lišta bola odmontovaná alebo vymieňaná. Toto nastavovanie možno vykonávať až po kolmom nastavení pílového kotúča vzhľadom na pracovný stôl. Dorazová lišta slúži ako zarážka pre rezaný materiál.

- Uvoľnite aretačné koliesko pracovného stola (23), zatlačte a pridržiajte páčku automatického nastavovania (22) a pracovný stôl nastavte v polohe 0° .
  - Hlavu píly spustíte do krajnej spodnej polohy.
  - K pílovému kotúču priložte uhlomer alebo iný nástroj na meranie uhlov.
  - Nástroj na meranie uhlov prisuňte k dorazovej lište (15).
  - Meranie by malo ukázať hodnotu 90° .
- Ak je potrebná regulácia:
- Uvoľnite skrutky upevňujúce dorazovú lištu (15) k podstavcu.
  - Vyregulujte polohu dorazovej lišty (15) tak, aby bola v kolmej polohe vzhľadom na pílový kotúč.
  - Utiahnite skrutky upevňujúce dorazovú lištu.

## NASTAVENIE POHYBLIVÉHO RAMENA (HLAVY) NA VYKONÁVANIE POKOSOVÝCH REZOV

Pohyblivé rameno môže byť sklonené pod ľubovoľným stupňom v rozmedzí od 0° do 45° - pri šikmom rezaní (obr. E).

- Odtiahnite aretačný čap hlavy (9) tak, že uvoľníte pohyblivé rameno a počkajte, kým sa pohyblivé rameno pomaly zdvihne do hornej polohy.
- Uvoľnite aretačnú páčku hlavy (14).
- Pohyblivé rameno nakloňte doľava pod požadovaným uhlom, ktorý je zobrazený na uhlovej stupnici sklonu hlavy (34) pomocou ukazovateľa uhla sklonu hlavy (35) (obr. E).
- Utiahnite aretačnú páčku hlavy (14).

**Ak je potrebné upraviť nastavenie obidvoch uhlov (v oboch rovinách, vodorovnej aj zvislej) na kombinované rezanie, vždy treba najprv nastavovať uhol pokosového rezu.**

## KONTROLA PRÁCE LASERA

Systém laserového zariadenia vysiela zväzok laserových lúčov, ktorý ukazuje na materiáli čiaru, po ktorej bude pílový kotúč vykonávať rez. Správne nastavenie línie dopadu zväzku

laserových lúčov bolo vykonané pri výrobnom procese.

Napriek tomu by sa pri prácach, ktoré si vyžadujú presnosť, malo nastavenie pred začatím rezania skontrolovať.

- Do zásobníka na batérie (36) vložte batérie (obr. F) a uistite sa, že je dodržaná pólovosť.
- Nastavte pracovný stôl do polohy, v ktorej sa ukazovateľ uhla pracovného stola (21) prekrýva s bodom 0° na uhlovej stupnici pracovného stola (20) a ukazovateľ uhla sklonu hlavy (35) (obr. E) sa prekrýva s bodom 0° na uhlovej stupnici sklonu hlavy (34) (obr. E).
- Na pracovnom stole (25) upevnite priramený kusok odpadového materiálu a vykonajte rez.
- Pohyblivé rameno zastavte a odpadový materiál nechajte upevnený na pracovnom stole píly.
- Tlačidlo spínača lasera (37) prepnite do polohy zapnuté „I“ (označené).
- Premietaný zväzok lúčov by mal byť paralelný so zárezom po rezaní.

## NASTAVOVANIE LASERA

**Pri nastavení zameriavacieho laserového zväzku sa nepozerajte priamo do zväzku ani na jeho odraz na reflexnom povrchu. Systém laserového zariadenia vypínajte vždy, keď sa laser nepoužíva.**

Ak zväzok laserového svetla nie je paralelný so zárezom po rezaní:

- Laser (38) (obr. G) v plášti laserového modulu (26) jemne otočte vpravo alebo vľavo, až kým nedosiahnete paralelnú polohu zväzku laserových lúčov. Laserový modul neotáčajte nasilu a viac ako o niekoľko stupňov.
  - Ak je potrebná priečna regulácia, uvoľnite skrutky na upevnenie laserového modulu (39) a posuňte laserový modul doľava alebo doprava, až kým nezískate paralelnú polohu laserovej línie so zárezom po rezaní.
- Prach, ktorý vznikne pri rezaní môže sťmiť svetlo lasera, preto je potrebné raz za čas očistiť šošovku laserového projektoru.**

## UVEDENIE PÍLY DO CHODU

**Predtým, ako stlačíte tlačidlo spínača, uistite sa, či je píla správne zložená a nastavená v súlade s inštrukciami uvedenými v tomto návode.**

Táto píla bola navrhnutá pre pravákov.

- Stlačte aretačné tlačidlo spínača (3).
- Stlačte tlačidlo spínača (4).
- Počkajte, kým motor píly dosiahne svoju maximálnu rýchlosť otáčania.
- Pritlačte páčku krytu pílového kotúča (5).
- Pritiahnite pohyblivé rameno smerom dolu k obrábanému materiálu.
- Uvoľnite tlak na páčku krytu pílového kotúča (5).
- Vykonajte rez.

## ZASTAVENIE PÍLY

- Uvoľnite tlak na tlačidlo spínača (4) a počkajte, kým sa kotúč úplne prestane otáčať.
  - Zdvihnite pohyblivé rameno píly a odsuňte ho od rezaného materiálu.
- Chvíľkové iskrenie kefiok vo vnútri elektrického motora je bežným javom počas spúšťania a zastavovania píly. Nie je dovolené zastavovať pílový kotúč vyvíjaním bočného tlaku naň.**

## REZANIE PÍLOU

**Rezany materiál upevňujte tak, aby neprekážal pri práci s pílou. Predtým, ako pílu zapnete, presuňte jej hlavu do dolnej polohy, aby ste sa uistili, že hlava píly a kryt pílového**

**kotúča majú úplnú voľnosť pohybu. Uistite sa, či kryt pílového kotúča pri svojom pohybe dosahuje krajnú polohu.**

Skôr, ako začnete rezať, uistite sa, či je aretačné koliesko pracovného stola (23) ako aj aretačná páčka hlavy (14) píly dôkladne utiahnuté.

- Pílu pripojte do siete.
- Uistite sa, že napájací kábel je v bezpečnej vzdialenosti od pílového kotúča a podstavca zariadenia.
- Materiál umiestnite na pracovnom stole a uistite sa, či je dôkladne upevnený, aby sa nemohol počas rezania pohnúť.
- Hlavu píly presuňte do krajnej zadnej polohy a vodiacu lištu (13) zablokujte aretačným kolieskom vodiacej lišty (12).
- Odblokujte hlavu a kryt pílového kotúča.
- Stlačte aretačné tlačidlo spínača a spínačom uveďte pílu do chodu (počkajte, kým pílový kotúč dosiahne svoju maximálnu rýchlosť otáčania).
- Pomaly spúšťajte hlavu píly.
- Začnite rezať pri súčasnom vyvíjaní primeranej sily na hlavu píly.

**Nedostatočné utiahnutie aretačných koliesok môže spôsobiť nečakaný presun pílového kotúča na hornú plochu materiálu, čo je obsluhujúcu osobu predstavuje hrozbu nebezpečného úderu kúskom materiálu.**

## REZANIE S PRESÚVANÍM POHYBLIVÉHO RAMENA (HLAVY) PÍLY

Presúvanie pohyblivého ramena píly umožňuje pohyb pílového kotúča dopredu a dozadu a zároveň umožňuje rezať širšie kúsky materiálu.

- Pohyblivé rameno nastavte do hornej polohy.
- Uvoľnite aretačné koliesko vodiacej lišty (12).
- Skôr, ako zapnete pílu, priťahnite pohyblivé rameno k sebe a pridržte ho v hornej polohe.
- Stlačte aretačné tlačidlo spínača (3) a uveďte pílu do chodu.
- Pohyblivé rameno uvoľnite a počkajte, kým pílový kotúč dosiahne svoju maximálnu rýchlosť.
- Uvoľnite kryt pílového kotúča.
- Pohyblivé rameno spustite dole a začnite rezať.
- Počas rezania presúvajte pohyblivé rameno dozadu (od seba).
- Po prepílení materiálu uvoľnite tlak na tlačidlo spínača, počkajte, kým sa pílový kotúč prestane otáčať a až potom zdvihnite pohyblivé rameno do hornej polohy.

**V žiadnom prípade nie je dovolené vykonávať rez tak, že hlavu píly presúvate smerom k sebe. Pílový kotúč by sa mohol nečakane presunúť hore na rezaný materiál, čo pre obsluhujúcu osobu predstavuje hrozbu nebezpečného odrazu.**

- Zdvihnite kryt pílového kotúča (7) a odskrutkujte skrutku na upevnenie centrálnej platne (40) (obr. H).
- Centrálnu platňu (41) odsuňte doľava tak, aby ste zaručili prístup k skrutke upevňujúcej pílový kotúč.
- Stlačte aretačné tlačidlo vretena (6) a pílový kotúč otáčajte, až kým ho nezaablokujete.
- Pomocou špeciálneho kľúča (je súčasťou príslušenstva) uvoľnite a odskrutkujte skrutku upevňujúcu pílový kotúč.
- Zložte vonkajšiu podložku a vyberte pílový kotúč (dávajte pritom pozor na redukčný krúžok, ak sa tam nachádza).
- Odstráňte všetky nečistoty z vretena a podložiek upevňujúcich pílový kotúč.
- Zložte nový pílový kotúč tak, že uvedená činnosť budete vykonávať v opačnom poradí.
- Po skončení sa uistite, či boli všetky kľúče a regulačné nástroje odstránené a či sú všetky skrutky, ovládacie kolieska a závitý dôkladne utiahnuté.

**Skrutka zaisťujúca pílový kotúč má ľavý závit. Pri kontakte s pílovým kotúčom dodržiavajte mimoriadnu pozornosť. Používajte ochranné rukavice na ochranu rúk pred dotykom ostrých zubov pílového kotúča.**

## VÝMENA BATÉRIÍ V LASEROVOM MODULE

Laserový modul je napájaný dvomi 1,5 V batériami typu AAA.

- Otvorte kryt zásobníka na batérie (36) (obr. F).
- Vyberte opotrebované batérie.
- Zložte nové batérie a uistite sa, či sú správne dodržané póly.
- Zložte kryt zásobníka na batérie.

## VÝMENA UHLÍKOVÝCH KEFIEK

Opotrebované (kratšie ako 5 mm), zhorené alebo prasknuté uhlíkové kefy motora okamžite vymeňte. Vždy sa súčasne vymieňajú obidve kefy.

- Odkrúťte kryty uhlíkových kefiel (8).
- Vyberte opotrebované kefy.
- Pomocou stlačeného vzduchu odstráňte prípadný uhlíkový prach.
- Zložte nové uhlíkové kefy (kefy by sa mali voľne zasunúť na držiaky).
- Zložte kryty uhlíkových kefiel (8).

**Po dokončení výmeny uhlíkových kefiel uveďte elektrické zariadenie do pohybu okamžite a počkajte 1-2 min, kým sa uhlíkové kefy prispôbia komutátoru motora. Výmenu uhlíkových kefiel zverte výhradne kvalifikovanej osobe a používajte len originálne súčiastky.**

Akkoľvek poruchy musia byť odstránené autorizovaným servisom výrobcu.

## OŠETROVANIE A ÚDRŽBA

Skôr, ako začnete akúkoľvek činnosť súvisiacu s inštaláciou, nastavovaním, opravou alebo údržbou, vytiahnite konektor napájacieho kábla zo sieťovej zásuvky.

### ČISTENIE

- Po ukončení práce starostlivo odstráňte všetky zvyšky materiálu, píliny a prach z podložky pracovného stola ako aj z okolia pílového kotúča a jeho krytu.
- Uistite sa, či sú vetracie otvory plášt'a motora priechodné, a či sa v nich nenachádzajú píliny alebo prach.
- Očistite vodiace lišty a naneste na ne tenkú vrstvu pevného maziva.
- Udržujte v čistote všetky rukoväte a ovládacie kolieska.
- Kefkou očistite šošovku laserového projektoru.

## VÝMENA PÍLOVÉHO KOTÚČA

- Prítlačte páčku krytu pílového kotúča (5).

## TECHNICKÉ PARAMETRE

### MENOVITÉ ÚDAJE

Pokosová píla	
Parameter	Hodnota
Napájacie napätie	230V~
Frekvencia napájania	50Hz
Nominálny výkon	1800W
Rýchlosť otáčania vretena pri voľnobehu	4800min <sup>-1</sup>
Rozsah rezania pod uhlom	± 45°
Rozsah pokosového rezania	0° ÷ 45°
Vonkajší priemer pílového kotúča	210mm
Priemer otvoru pílového kotúča	30mm
Rozmery rezaného	0° x 0°
	65 x 260mm

materiálu	45° x 0°	65 x 170mm
rez pod uhlom / pokosový rez	45° x 45°	35 x 170mm
	0° x 45°	35 x 260mm
Dĺžka vodiacej lišty	185mm	
Laserová trieda	2	
Výkon lasera	< 1mW	
Vlnová dĺžka lasera	$\lambda = 650\text{nm}$	
Ochranná trieda	II	
Hmotnosť	13,4 kg	
Rok výroby	2019	

## ÚDAJE TÝKAJÚCE SA HLUČNOSTI A VIBRÁCIÍ

Hladina akustického tlaku:  $L_{pA} = 95,2 \text{ dB(A)}$   $K = 3 \text{ dB(A)}$

Hladina akustického výkonu:  $L_{WA} = 108,2 \text{ dB(A)}$   $K = 3 \text{ dB(A)}$

Hodnota zrýchlení vibrácií:  $a_h = 2,936 \text{ m/s}^2$   $K = 1,5 \text{ m/s}^2$

## VAROVANJE OKOLJA



Električno napajanih izdelkov ni dovoljeno mešati z gospodinjstvi odpadki, ampak jih morajo odstraniti ustrezne službe. Podatki o službah za odstranitev odpadkov so na voljo pri prodajalcu ali lokalnih oblasteh. Izrabljeno električno in elektronsko orodje vsebuje okolju škodljive snovi. Orodje, ki ni oddano v reciklažo, predstavlja potencialno nevarnost za okolje in zdravje ljudi.

\* Pridržana pravica do izvajanja sprememb.

„Grupa Topex Spółka z ograniczoną odpowiedzialnością“ Spółka komandytowa s sedežem v Varšavi, ul. Pograniczna 2/4 (v nadaljevanju „Grupa Topex“), sporoča, da so vse avtorske pravice v zvezi z vsebino teh navodil (v nadaljevanju „Navodila“), med drugim v zvezi z besedili, shemami, risbami, kakor tudi sestavo, izključna last Grupa Topex in so predmet zakonske zaščite v skladu z zakonom z dne 4. februarja 1994 o avtorskih pravicah in intelektualni lastnini (Ur. l. 2006 št. 90/631 s kasnejšimi spremembami). Kopiranje, obdelava, objava in spreminjanje Navodil v komercialne namene kot tudi njihovih posameznih elementov, je brez pisne odobritve Grupa Topex strogo prepovedano in lahko privede do civilne in kazenske odgovornosti.

SL

## PREVOD IZVRILNIH NAVODIL ZAJERALNE ŽAGE 59G806

**OPOMBA: PRED UPORABO NAPAVALA PRVI ČAS PREBERITE TE NAVODILO ZA UPORABO in ga držite za nadaljnjo napotitev.**

## PODROBNI PODATKI O VARNOSTI

### Varnostna navodila za zajeralne žage

- Mitralne žage so namenjene za rezanje lesa ali lesno podobnih izdelkov, zato jih ni mogoče uporabiti z abrazivnimi odsekanimi kolesi za rezanje železnih materialov, kot so palice, palice, čepi itd. *Abrazivni prah povzroča premikanje delov, kot je spodnja zaščita marmelada. Iskre iz abrazivnega rezanja bodo zažgale spodnji ščitnik, kerfov vložek in druge plastične dele.*
- Kadar koli je mogoče, uporabite objemke za podporo obdelovanca. Če ročno podpirate obdelovanec, morate držati roko najmanj 100 mm od obeh strani lista žage. Te žage ne uporabljajte za rezanje kosov, ki so premajhni, da bi jih lahko varno stisnili ali držali z roko. *Če roko postavite preblizu lista žage, obstaja povečana nevarnost poškodb zaradi stika z rezilom.*
- Obdelovanec mora biti nepremičen in vpet ali pritrjen ob ograjo in mizo. Ne vstavljajte obdelovanca v rezilo in ne rezajte "prostorčno". *Neomejene ali premikajoče se obdelovance lahko vržete z veliko hitrostjo, kar povzroči poškodbe.*

- Žago potisnite skozi obdelovanec. Žage ne vlecite skozi obdelovanec. Če želite narediti rez, dvignite glavo žage in jo brez rezanja povlecite čez obdelovanca, zaženite motor, pritisnite glavo žage navzdol in žago potisnite skozi obdelovanec. *Rezanje poteze vleka bo verjetno povzročilo, da se bo žaga povzpela na obdelovanca in silovito vrgla sklop rezila proti upravljalcu.*
- Nikoli ne prekrizajte roke nad predvideno linijo rezanja spredaj ali za žago. *"Podpiranje obdelovanca" navzkrižno", tj. Držanje obdelovanca na desni strani z levo roko ali obratno, je zelo nevarno.*
- Ne segajte za ograjo z nobeno roko bližje 100 mm od obeh strani žagine plošče, da odstranite ostanke lesa ali iz kakršnega koli drugega razloga, medtem ko se rezilo vrti. *Bližina rezilnega žaga z roko morda ni očitna in lahko se huje poškodujete.*
- Pred rezanjem preverite svoj obdelovanec. Če je obdelovanec sklonjen ali upognjen, ga pripnite z zunanjim poglobljenim obrazom proti ograji. Vedno se prepričajte, da med obdelovancem, ograjo in mizo vzdolž črte reza ni vrzeli. *Upognjeni ali upognjeni obdelovanci se lahko med rezanjem vržejo ali premikajo in lahko med rezanjem povzročijo vezavo vrteče se žage. V obdelovancu ne sme biti nohtov ali tujih predmetov.*
- Žage ne uporabljajte, dokler se na mizi ne odstrani vsa orodja, ostanki lesa itd., razen obdelovanca. *Majhne naplavine ali ohlapne koščke lesa ali druge predmete, ki so v stiku z vrtečo se rezilo, lahko vržete z veliko hitrostjo.*
- Naenkrat narežite samo en obdelovanec. *Sestavljenih več obdelovancev ni mogoče ustrezno vpeti ali upogniti in se lahko med rezanjem privežejo na rezilo ali premikajo.*
- Prepričajte se, da je motorna žaga nameščena ali nameščena na ravni, trdi delovni površini. *Raven in čvrsta delovna površina zmanjša tveganje Mitra žaga postaja nestabilen.*
- Nacrtnje svoje dele. Vsakič, ko spremenite nastavev kota nagiba ali stopala, se prepričajte, da je nastavljiva ograja pravilno nastavljena tako, da podpira obdelovanec in ne bo motila rezila ali zaščitnega sistema. *Brez obratovanja orodja "VKLUČEN" in brez obdelovanca na mizi premaknite žago skozi celoten simuliran rez, da se prepričate, da ne bo nobenih motenj ali nevarnosti, da bi prerezali ograjo.*
- Zagotovite ustrezno oporo, kot so raztezki miz, žage itd. za obdelovanec, ki je širši ali daljši od zgornjega dela mize. *Obdelovancev daljši ali širši od Mitra žage mizo more premakniti, če ni varno podprta. Če odrezani kos ali konica obdelovanca lahko spodnji ščitnik dvigne ali se vrže z vrtečo se rezilo.*
- Ne uporabljajte druge osebe kot nadomestek razširitev mize ali kot dodatne podpore. *Nestabilna podpora obdelovanca lahko povzroči, da se rezilo med rezanjem reže ali obdelovanec premakne v vreteno.*
- Odsekanege dela ne smete nikakor zataktni ali pritiskati na list vrteče žage. *Če je omejen, to je z uporabo dolžinskih zapor, se lahko odrezani kos zatakne ob rezilo in silovito vrže.*
- Vedno uporabljajte objemko ali držalo, oblikovano za pravilno podporo okroglega materiala, kot so palice ali cevi. *Palice se med rezanjem nagibajo, zaradi česar se rezilo "ugrizne" in delo potegne z roko v rezilo.*
- Pustite, da rezilo doseže polno hitrost, preden se dotaknete obdelovanca. *Tako boste zmanjšali tveganje, da bi obdelovanec vrgel.*
- Če se obdelovanec ali rezina zagozdi, obrnite mitre odžagati. Počakajte, da se vsi premikajoči se deli ustavijo in odklopite vtič iz vira napajanja in / ali odstranite baterijo. Nato se lotite sprostitve zagozdenega materiala. *Nadaljevanje žaganja z zataknenim obdelovancem lahko povzroči izgubo nadzora ali poškodbe motorne žage.*
- Po končanem rezu spustite stikalo, držite glavo žage navzdol in počakajte, da se rezilo ustavi, preden odstranite odrezani kos. *Seganje z roko v bližini rezila za obrezovanje je nevarno.*

s) Držite ročaj trdno, ko naredite nepopoln rez ali ko sprostite stikalo, preden je glava žage popolnoma v spuščnem položaju. *Zaviranje žage lahko povzroči, da se glava žage nenadoma potegne navzdol, kar povzroči nevarnost poškodb*

**OPOZORILO!** Naprava se uporablja za notranje delo.

**Kljub uporabi varne konstrukcije pri načrtovanju, uporabi zaščitnih ukrepov in dodatnih zaščitnih ukrepov vedno obstaja preostala nevarnost poškodb med delom.**

## EXP LANACIJA UPORABE PICTOGRAMOV

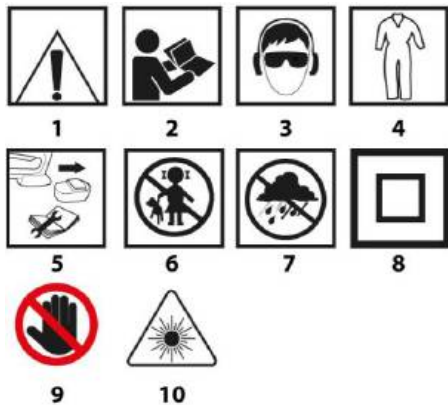

1. Pozor! Upoštevajte posebne varnostne ukrepe
2. OPOZORILO Preberite navodila za uporabo
3. Uporabljajte osebno zaščitno opremo (zaščitna očala, ščitniki za sluh, maska za prah)
4. Uporabljajte zaščitna oblačila
5. Pred servisiranjem ali popravilom izklopite napajalni kabel
6. Otroke hranite ločeno od orodij
7. Napravo zaščitite pred vlago
8. Drugi zaščitni razred
9. Nevarnost! Pazi na roke
10. Pozor lasersko sevanje! Ne glejte v laserski žarek.



9

**Delovna miza na vsaki strani rezila mora biti označena z**

## ZGRADBA IN UPORABA

Zajeralna žaga je naprava, opremljena s podstavkom z možnostjo spremembe kota rezilne glave, ki je namontirana nanj. Glavo zajeralne žage je mogoče, odvisno od konstrukcije, nagniti pod kotom oziroma potegniti naprej za povečanje funkcionalnosti in dolžine reza. Zajeralna žaga je namenjena za žaganje kovov lesa, ki se prilagaja velikosti orodja. Uporaba orodja za žaganje drv za kurjavo ni dovoljena. Žago je treba uporabljati izključno v skladu z njenim namenom. Poskus uporabe žage v druge namene, kot so podani, bo ocenjen kot neustrezna uporaba. Žago je treba uporabljati izključno z ustreznimi rezalnimi ploščami z zobniki s prevleko iz volframovega karbida. Zajeralna žaga je naprava za uporabo tako pri delavnških mizarskih delih kot pri tesarskih konstrukcijah. Uporaba električnega orodja, ki ni v skladu z njegovim namenom, ni dovoljena!

## OPIS GRAFIČNIH STRANI

Spodnje oštevilčenje se nanaša na elemente orodja, ki so predstavljeni na grafičnih straneh pričujočih navodil.

- |   |  |
|---|--|
| 1. Transportni ročaj                    | 23. Gumb blokade delovne mize          |
| 2. Držalo ročaja                        | 24. Vlažek mize                        |
| 3. Tipka za blokado vklonprnega stikala | 25. Delovna miza                       |
| 4. Vklonno stikalo                      | 26. Laserski modul                     |
| 5. Vzvod zaščite realne plošče          | 27. Trdna zaščita                      |
| 6. Tipka blokade vretena                | 28. Priključek za odvajanje prahu      |
| 7. Zaščita rezilne plošče               | 29. Vreča za prah                      |
| 8. Polkrovo ogledne ščetke              | 30. Pritrilni vzvod navpične sponne    |
| 9. Svoznik blokade glave                | 31. Roka horizontalne sponne           |
| 10. Omejevalnik globine rezanja         | 32. Vzvod blokade roke navpične sponne |
| 11. Vijak omejevalnika globine rezanja  | 33. Vzvod za prilagoditev materiala    |
| 12. Ročka blokade veda                  | 34. Kotna skala nagiba glave           |
| 13. Vodilo                              | 35. Kazalec kota nagiba glave          |
| 14. Vzvod blokade glave                 | 36. Prostor za baterijo                |
| 15. Opora letev                         | 37. Vklonna tipka za laser             |
| 16. Podajilek mize                      | 38. Laser                              |
| 17. Konični omejevalnik                 | 39. Pritrilni vijaki laserskega modula |
| 18. Vzvod za blokado podajnika mize     | 40. Pritrilni vijak središnje plošče   |
| 19. Montažna odprtina                   | 41. Centralna plošča                   |
| 20. Kotna skala delovne mize            | 42. Regulacijski vijak kota 0°         |
| 21. Priključnik kota delovne mize       | 43. Regulacijski vijak kota 45°        |
| 22. Vzvod avtomatske nastavitve         |  |

\* Obstajajo lahko razlike med sliko in izdelkom.

## OPREMA IN PRIBOR

- |                    |         |
|--------------------|---------|
| 1. Vreča za prah   | - 1 kos |
| 2. Specialni ključ | - 1 kos |
| 3. Navpična spona  | - 1 kos |

## PRIPRAVA NA UPORABO

Pred pričetkom kakršnih koli regulacijskih ali montažnih dejavnosti na zajeralni žagi se je treba prepričati, da je ta izklopljena iz napajalnega omrežja.

## PRENOS ZAJERALNE ŽAGE

- Pri prenosu žage se je treba prepričati, da je glava žage zavarovana v skrajnem spodnjem položaju.
- Preverite, ali so gumb za blokado delovne mize, vzvod blokade glave in drugi varovalni elementi trdno pritrjeni.

## MONTIRANJE ZAJERALNE ŽAGE NA DELOVNO MIZO

Priporoča se trdna pritrnitev žage na delovno mizo ali stojalo z uporabo za to namenjenih montažnih odprtin (19) v podstavku žage, kar zagotavlja varno delovanje žage in odpravlja tveganje premikanja orodja med delom. Te odprtine omogočajo uporabo vijakov s šestkotno glavo ali imbus vijakov s premerom 8 mm.

Med montažo žage na površino delavniške mize se je treba prepričati, da:

- je površina delavniške mize ravna in čista.
- So vijaki pritrjeni enakomerno in ne s prekomerno silo (pritrilne vijake je treba pritrivati tako, da ne pride do prenapetja ali deformacije podstavka). V primeru prenapetja obstaja nevarnost poka postavka.

## ODVAJANJE PRAHU

Da bi se izognili nabiranju prahu in zagotovili maksimalno učinkovitost dela je mogoče žago priklopiti na industrijski sesalec, z uporabo priključka za odvajanje prahu (28). Alternativno je mogoče zbiranje prahu v vrečo za prah (priložena) po njeni pritrditvi na nastavek za odvajanje prahu. Montaža se izvaja z natakritivno vrečo za prah (29) na nastavek za odvajanje prahu (28) (slika A). Za izpraznitev vrečke za prah je to treba sneti z nastavka za odvajanje prahu in odpreti zadržo, kar omogoča popoln dostop do notranjosti vrečke.

**Za optimalno odvajanje prahu je treba vrečko izprazniti, ko je napolnjena na 2/3 svoje kapacitete.**

## DELO Z IZVLEČNO ROKO (GLAVA)

Izvlačna roka ima 2 položaja, zgornjega in spodnjega. Za sprostitve roke iz zablokiranega spodnjega položaja je treba:

- Pritisnite roko in jo držite pritisnjeno navzdol.
- Izvlecite svornik blokade glave (9).
- Pridržite ramo, če se ta dviga v svoj zgornji položaj.
- Za blokiranje rame v njenem spodnjem položaju je treba:
- Pritisniti in pridržati vzvod zaslona rezalne plošče (5).
- Pritisniti roko navzdol, dokler se ne nahaja v spodnjem položaju.
- Izvlačno roko zablokirajte v tem položaju s svornikom blokade glave (9).

## NAVPIČNA SPONA

Navpična spona (slika B) je mogoče namontirati na podstavek žage na obeh straneh delovne mize in ga je mogoče popolnoma prilagoditi na velikost rezanega materiala. Brez uporabe navpične spona ni dovoljeno delati z žago.

- Sprostite vzvod za pritrditev navpične spona (30) na podstavek na strani, na kateri bo montirana navpična spona.
- Namestite navpično spono, tako da jo vstavite odprtino v podstavku žage, in privijte vzvod za pritrditev navpične spona (30) na podstavek žage.
- Po prilagoditvi položaja roke navpične spona (31) na obdelovani material je treba priviti vzvod blokade roke navpične spona (32) in vzvod pritrditve materiala (33).
- Preverite, da je material stabilno nameščen.

## UPORABA / NASTAVITVE

Pred pričetkom vsakršnih regulacijskih dejavnosti na žagi se je treba prepričati, da je ta izklopljena iz napajalnega omrežja. Da bi zagotovili varno, natančno in učinkovito delovanje žage, je treba vse regulacijske postopke opraviti v celoti.

Po zaključku vseh regulacijskih in nastavitvenih dejavnosti se je treba prepričati, da so vsi ključki odstranjeni. Prepričati se je treba, da so vsi spojni navojni elementi ustrezno priviti.

Pri opravljanju regulacij je treba preveriti, če vsi zunanji elementi pravilno delujejo in so v dobrem stanju. Vsak obrabljen ali poškodovan del mora pred pričetkom del z žago zamenjati kvalificirana oseba.

## VKLOP / IZKLOP

Napetost omrežja mora ustrezati vrednosti napetosti, podani na označni tablici žage.

Žaga je mogoče vklopiti le takrat, ko je rezilna plošča odmaknjena od za delo predvidenega materiala.

Zajeralna žaga je opremljena s tipko blokade vklopnega stikala (3), ki varuje pred naključnim vklopom.

## Vklop

- Pritisnite gumb za blokado vklopnega stikala (3).
- Pritisnite in držite vklopno stikalo (4).

## Izklop

- Sprostite pritisk na vklopno stikalo (4).

## UPORABA PODALJŠKA MIZE

- Podaljšek mize (16) se nahaja na obeh straneh podstavka žage.
- Odblokirajte vzvoda za blokado podaljška mize (18) (slika C).
- Nastavite dolžino podaljška mize.

- Pritrdite s pomočjo vzvodov blokade za podaljšek mize (18).
- Po potrebi je mogoče uporabiti odmične končne omejevalnike (17), ki lajšajo rezanje po meri.

## UPORABA OMEJEVALNIKA GLOBINE REZANJA

Omejevalnik globine rezanja je mogoče uporabiti v primeru potrebe po izvedbi utora v materialu. To se izvede s površinskim rezavanjem obdelovanega materiala, ko plošča ne deluje v največji možni globini.

- Zablokirajte vzvod blokade glave (14).
- Sprostite ročko blokade vodila (12) in pomaknite glavo nazaj.
- Privijte ročko blokade vodila (12).
- Omejevalnik globine rezanja (10) obrnite v položaj dela z omejeno globino rezanja (slika D).
- Izvlačno roko pomaknite navzdol in jo držite v tem položaju, oprto na omejevalnik globine rezanja.
- Obračajte (v levo ali desno) vijak omejevalnika globine rezanja (11) (slika D), dokler ne dosežete želeno globine rezalne plošče.
- Sprostite ročko blokade vodila (12).
- Izvedite načrtovano vrezanje na želeno globino.
- Za vrnitev v rezanje na polno globino je treba omejevalnik globine rezanja (10) obrniti v položaj, v katerem se po spustu izvlačne roke navzdol vijak omejevalnika globine rezanja (11) ne stika z omejevalnikom globine rezanja (10).

## NASTAVITEV DELOVNE MIZE ZA REZANJE POD KOTOM

Obračajoča se roka omogoča rezanje materiala pod poljudnim kotom v območju od navpičnega položaja do 45° v levo ali desno.

- Izvlecite svornik blokade glave (9), tako da se izvlačna roka počasi dvigne v zgornji položaj.
- Sprostite vzvod blokade delovne mize (23).
- Pritisnite in držite vzvod avtomatske nastavitve (22) in obrnite izvlačno roko v levo ali desno, dokler se na prikazovalniku kota na kotni skali delovne mize (20) ne pokaže želeno vrednost.
- Zablokirajte s privitjem vzvoda blokade delovne mize (23). Kotna skala delovne mize (20) ima vrsto označenih položajev, v katerih je mogoče prednastaviti položaj vrtilne izvlačne roke. To je mogoče storiti le, ko med obračanjem izvlačne roke vzvod avtomatske nastavitve (22) ni v pritisnjem položaju in ga je mogoče zablokirati v teh tovarniško priporočenih položajih. To so najbolj uporabljeni koti rezanja (15°, 22,5°, 30°, 45° v levo / desno). Nastavitev poljudnega kota je mogoče natančno nastaviti z uporabo kotne skale delovne mize (20) z oznako za vsako stopinjo. Kljub temu, da je skala dovolj natančna za večino del, se priporoča nastavitev kota s pomočjo kotomera ali drugega pribora za merjenje kota.

## PREVERJANJE IN REGULIRANJE PRAVOKOTNE NASTAVITVE REZILNE PLOŠČE GLEDE NA DELOVNO MIZO

- Sprostite vzvod blokade glave (14).
- Glavo nastavite v položaj 0° (pravokotno glede na delovno mizo) in privijte vzvod blokade glave (14).
- Sprostite vzvod blokade delovne mize (23), pritisnite in držite vzvod avtomatske nastavitve (22).
- Delovno mizo nastavite v položaj 0°, sprostite vzvod avtomatske nastavitve in privijte vzvod blokade delovne mize (23).
- Pritisnite vzvod zaslona rezilne plošče (5) in spustite glavo žage v skrajni spodnji položaj.
- Preverite (s pomočjo pripomočka) pravokotnost nastavitve rezalne plošče glede na delovno mizo.

Med opravljanjem meritev se je treba prepričati, da se merilni pripomoček ne dotika zoba rezilne plošče, saj je zaradi debeline prevleke iz volframovega karbida meritev lahko netočna.



- Če izmerjeni kot ne znaša  $90^\circ$ , je nujna regulacija, ki se opravi na naslednji način:
- Sprostite varovalno matico in obračajte regulacijski vijak kota  $0^\circ$  (42) (slika E) v desno ali levo, da bi povečali ali zmanjšali kot nagiba rezilne plošče.
- Po nastavitvi pravokotnega položaja rezilne plošče glede na delovno mizo je treba pustiti, da se glava vrne v gornji položaj.
- Ob držanju regulacijskega vijaka na kotu  $0^\circ$  (42) privijte varovalno matico.
- Glavo spustite navzdol in ponovno preverite, ali nastavljeni kot ustreza prikazu na kotni skali nagiba glave (34), po potrebi opravite regulacijo položaja prikazovalnika kota nagiba glave (35) (slika E).
- Podobno regulacijo je treba izvesti za kot  $45^\circ$  nagiba glave za zajeralno rezanje s pomočjo regulacijskega vijaka za kot  $45^\circ$  (43) (slika E).

## PREVERJANJE IN REGULIRANJE PRAVOKOTNE NASTAVITVE REZILNE PLOŠČE GLEDE NA OPORNO LETEV

Ta postopek je treba opraviti vedno v primeru, ko je bila oporna letev demontirana ali zamenjana. To regulacijo je mogoče opraviti šele po pravokotni nastavitvi rezilne plošče glede na delovno mizo. Oporna letev služi kot omejevalnik za obdelovani material.

- Sprostite vzvod blokade delovne mize (23), pritisnite in držite vzvod avtomatske namestitve (22) in nastavite delovno mizo v položaj  $0^\circ$ .
- Spustite glavo žage v skrajni spodnji položaj.
- K rezalni plošči priložite kotomer ali drug pripomoček za merjenje kotov.
- Pripomoček za merjenje kotov primaknite k oporni letvi (15).
- Izmera mora znašati  $90^\circ$ .
- V primeru potrebe po regulaciji je treba:
- Sprostiti pritrilne vijake oporne letve (15) na podlago.
- Položaj oporne letve (15) nastavite tako, da je pravokotna na rezalno ploščo.
- Privijte pritrilne vijake oporne letve.

## NASTAVITEV IZVLEČNE RAME (GLAVE) ZA ZAJERALNO REZANJE

Izvlačna roka je lahko nagnjena pod poljubnim kotom v območju  $0^\circ$  do  $45^\circ$  - za zajeralno rezanje (slika E).

- Izvlecite svornik blokade glave (9) s čimer sprostite ramo stroja, da se rama počasi dvigne v zgornji položaj.
- Sprostite vzvod blokade glave (14).
- Nagnite izvlečno roko v levo pod zelenim kotom, ki ga je mogoče odčitati na kotni skali nagiba glave (34) s pomočjo prikazovalnika kota nagiba glave (35) (slika E).
- Privijte vzvod blokade glave (14).

V primeru potrebe po nastavitvi obeh kotov (na obeh ravneh, navpični in vodoravni) za kombinirano rezanje, je treba najprej nastaviti kot zajeralnega rezanja.

## PREVERJANJE DELOVANJA LASERJA

Laserska naprava oddaja laserski žarek, ki prikazuje črto na materialu, po kateri bo potekalo rezanje z rezilno ploščo. Ustrezna nastavitve linije padanja laserskega žarka je bila opravljena med procesom izdelave. Vendar pa je treba pri preciznih delih pred pričetkom del preveriti nastavitve.

- Namestite baterijo v prostor za baterijo (36) (slika F) in poskrbite, da je ohranjena pravilna polarizacija.
- Delovno mizo nastavite v položaj, pri katerem se prikazovalnik kota delovne mize (21) pokriva s točko  $0^\circ$  na kotni skali delovne mize (20), prikazovalnik kota nagiba glave (35) (slika E) pa se pokriva s točko  $0^\circ$  na kotni skali nagiba glave (34) (slika E).

- Na delovno mizo (25) pritrđite ustrezen kos odpadnega materiala in opravite rezanje.
  - Spustite izvlečno roko stroja in pustite odpadni material pritrjen na delovni mizi žage.
  - Nastavite vklopno tipko laserja (37) v položaj vklopa „I“ (označeno).
  - Oddajani svetlobni žarek se mora prilegati sledi reza.
- ### REGULACIJA LASERJA

Pri nastavitvi vodilnega laserskega žarka ni dovoljeno gledati neposredno v žarek ali na njegovo odbitje z zrcalne površine. Lasersko napravo je treba ugasniti, če se laser ne uporablja.

Če se laserski žarek ne prilega rezu, je treba po rezanju:

- Laser (38) rahlo obrnite v levo ali desno (slika G) v ohišju laserskega modula (26), dokler ne dosežete vzporednega položaja snopa laserske svetlobe. Laserskega modula ni dovoljeno obračati na silo in več kot za nekaj stopinj.
- V primeru potrebe po prečni regulaciji je treba sprostiti vijake laserskega modula (39) in premakniti laserski modul v levo ali desno, dokler ni dosežena vzporednost laserske linije z rezom po rezanju.

Pri rezanju nastali prah lahko prekrije lasersko svetilko zato je treba ob časa do časa očistiti lečo laserskega projektorja.

## ZAGON ŽAGE

Pred pritiskom vklopne tipke se je treba prepričati, da je bila žaga pravilno zmontirana in nastavljena v skladu z navseti, podanimi v pričujočih navodilih.

Opisana žaga je izdelana za desničarje.

- Pritisnite gumb za blokado vklopnega stikala (3).
- Pritisnite vklopno stikalo (4).
- Počakajte, da motor žage doseže polno vrtilno hitrost.
- Pritisnite vzvod zaslona rezilne plošče (5).
- Spustite ramo stroja k obdelovanemu materialu.
- Sprostite pritisk na zasloni rezilne plošče (5).
- Opravite rezanje.

## ZAUSTAVITEV ŽAGE

- Sprostite pritisk na vklopni tipki (4) in počakajte, da se rezalna plošča popolnoma ustavi.
- Dvignite roko žage, s čimer jo odmaknete od obdelovanega materiala.

Trenutno iskenje ščetk v notranjosti električnega motorja je normalno med zagonom in ustavljanjem žage. Rezilne plošče ni dovoljeno ustaviti z vršenjem bočnega pritiska nanjo.

## REZANJE Z ŽAGO

Obdelovani material je treba tako pritrđiti, da ne ovira uporabe žage. Pred vklopom žage je treba njeno glavo premakniti v spodnji položaj, da bi se prepričali, da imata glava žage in zaslon rezilne plošče polno svobodo gibanja. Prepričajte se, da zaslon rezilne plošče v svojem gibanju pride do skrajnega položaja.

Pred začetkom rezanja se je treba prepričati, da sta gumb za blokado delovne mize (23) in vzvod blokade glave (14) trdno pritrđita.

- Žago priklonite na omrežje.
- Prepričajte se, da je napajalni kabel stran od rezalne plošče in podstavka orodja.
- Material namestite na delovno mizo in se prepričajte, da je trdno pritrjen, da se med rezanjem ne more premikati.
- Glavo žage pomaknite v skrajni končni položaj in zablokirajte vodilo (13) z gumbom blokade vodila (12).
- Odblokirajte zaslon in zaslon rezalne plošče.

- Pritisnite tipko blokade vklopnega stikala in z vklopnim stikalom poženite žago (počakajte, da rezalna plošča žage doseže svojo maksimalno vrtilno hitrost).
- Počasi spuščajte glavo žage.
- Prične z rezanjem, in sicer z vršenjem zmernega pritiska na glavo.

**Nezadostno privitje blokad lahko povzroči nepričakovano premikanje rezalne plošče na zgornji površini materiala, kar lahko povzroči nevaren udarec materiala v operaterja.**

#### REZANJE Z DRSENJEM IZVLEČNE ROKE (GLAVE) ŽAGE

Drsenje roke žage omogoča gibanje rezalne plošče naprej in nazaj, kar omogoča rezanje širših kosov materiala.

- Nastavite roko stroja v zgornji položaj.
- Sprostite ročko blokade vodila (12).
- Pred priklopom žage potegnite roko stroja k sebi, držite jo v zgornjem položaju.
- Pritisnite tipko blokade vklopnega stikala (3) in zaženite žago.
- Spustite roko in počakajte, da rezalna plošča doseže svojo maksimalno hitrost.
- Spustite zaslon rezalne plošče.
- Znižajte roko stroja in začnite z rezanjem.
- Med rezanjem pomaknite roko stroja nazaj (od sebe).
- Po prerezu materiala sprostite pritisnik na vklopnem stikalu in počakajte, da se rezalna plošča ustavi, preden dvignete roko stroja v zgornji položaj.

**Nikoli ni dovoljeno opravljati rezanja s pomikanjem glave žage k sebi. Rezalna plošča se lahko nepričakovano povzpne na obdelovani material, kar lahko povzroči pojav odbitja.**

#### VZDRŽEVANJE IN HRAMBA

Pred vsakršnimi opravili v zvezi z namestitvijo, regulacijo, popravilom ali oskrbo je treba odstraniti vtič napajalnega kabla iz omrežne vtičnice.

#### ČIŠČENJE

- Po zaključku dela je treba skrbno odstraniti vse kose materiala, okruščke in prah z vložka na delovni mizi in območja okrog rezalne plošče in njenega zaslona.
- Prepričajte se, da so prezačevalne reže na ohišju motorja prepustne in da v njih ni okruščkov ali prahu.
- Očistite vodilo in ga prekrijte s tenko plastjo trajnega maziva.
- Skrbite, da bodo vsi ročajji in ročke v čistem stanju.
- S čopičem očistite lečo laserskega projektorja.

#### MENJAVA REZILNE PLOŠČE

- Pritisnite vzvod zaslona rezilne plošče (5).
- Dvignite zaščitno rezilno ploščo (7) in odvijte vijak pritrditve osrednje plošče (40) (slika H).
- Odmaknite centralno ploščo (41) v levo tako, da omogočite dostop do pritrdirnega vijaka rezalne plošče.
- Pritisnite tipko blokade vretena (6) in obračajte rezilno ploščo, dokler se ne zablokira.
- S specialnim ključem (priloženim) sprostite in odvijte pritrdirni vijak rezilne plošče.
- Snemite zunanjo matico in snemite rezilno ploščo (pazite na redukcijski obroč, če odstopa).
- Odstranite vso umazanijo z vretena in pritrdirnih podložk rezalne plošče.
- Namestite novo rezilno ploščo in opravite opisane dejavnosti v obratnem vrstnem redu.
- Po zaključku se je treba prepričati, da so odstranjeni vsi ključji in regulacijska orodja in da so vsi vijaki, gumbi in matice trdno priviti.

**Varovalni vijak rezalne plošče ima levi navoj. Pri držanju rezilne plošče je treba biti še posebej previden. Uporabljati**

**je treba zaščitne rokavice, da se zaščitijo roke pred stikom z ostrimi zobni rezalne plošče.**

#### MENJAVA BATERIJE V LASERSKEM MODULU

Laserski modul napajata dve bateriji 1,5 V tipa AAA.

- Snemite pokrov prostora za baterijo (36) (slika F).
- Izvlecite izrabljeno baterijo.
- Vložite novo baterijo, prepričajte se, da je baterija pravilno polarizirana.
- Namestite pokrov prostora za baterijo.

#### MENJAVA OGLENIH ŠČETK

Izrabljene (krajše od 5 mm), zažgane ali počene oglene ščetke motorja je treba takoj zamenjati. Vedno je treba hkrati opraviti menjavo obeh ščetk.

- Odvijte pokrov oglenih ščetk (8).
- Izvlecite izrabljene ščetke.
- S komprimiranim zrakom odstranite morebitni ogleni prah.
- Vložite nove oglene ščetke (ščetke se morajo prosto pomakniti do držal ščetk).
- Namestite pokrov oglenih ščetk (8).

**Po menjavi oglenih ščetk je treba zagnati električno orodje brez obremenitve in malo počakati 1-2 min., da se oglene ščetke prilagodijo na komutator motorja. Postopek menjava oglenih ščetk je treba zaupati izključno kvalificirani osebi, ki uporablja originalne dele.**

Vse napake mora opraviti pooblaščen servis proizvajalca.

#### TEHNIČNI PARAMETRI

##### NAZIVNI PODATKI

Zajeralna žaga		
Parameter	Vrednost	
Napetost napajanja	230V~	
Frekvenca napajanja	50Hz	
Nazivna moč	1800W	
Vrtilna hitrost vretena brez obremenitve	4800min <sup>-1</sup>	
Območje kotnega rezanja	± 45°	
Območje zajeralnega rezanja	0° ÷ 45°	
Zunanji premer rezilne plošče	210mm	
Premer odprtine rezalne plošče	30mm	
Mere rezanega materiala pod kotom / zajeralno	0° x 0°	65 x 260mm
	45° x 0°	65 x 170mm
	45° x 45°	35 x 170mm
	0° x 45°	35 x 260mm
Dolžina meča	185mm	
Razred laserja	2	
Moč laserja	< 1mW	
Valovna dolžina laserja	λ = 650nm	
Razred zaščite	II	
Teža	13,4 kg	
Leto izdelave	2020	

##### PODATKI O HRUPU IN VIBRACIJAH

Stopnja zvočnega pritiska: L<sub>pA</sub> = 95,2 dB(A) K = 3 dB(A)

## VAROVANJE OKOLJA

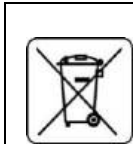

Električno napajanih izdelkov ni dovoljeno mešati z gospodinjstvi odpadki, ampak jih morajo odstraniti ustrezne službe. Podatki o službah za odstranitev odpadkov so na voljo pri prodajalci ali lokalnih oblasteh. Izrabljeno električno in elektronsko orodje vsebuje okolju škodljive snovi. Orodje, ki ni oddano v reciklažo, predstavlja potencialno nevarnost za okolje in zdravje ljudi.

\* Pridržana pravica do izvajanja sprememb.

„Grupa Topex Spółka z ograniczoną odpowiedzialnością“ Spółka komandytowa s sedežem v Varšavi, ul. Pograniczna 2/4 (v nadaljevanju „Grupa Topex“), sporoča, da so vse avtorske pravice v zvezi z vsebino teh navodil (v nadaljevanju „Navodila“), med drugim v zvezi z besedili, shemami, risbami, kakor tudi sestavo, izključna last Grupa Topex in so predmet zakonske zaščite v skladu z zakonom z dne 4. februarja 1994 o avtorskih pravicah in intelektualni lastnini (Ur. l. 2006 št. 90/631 s kasnejšimi spremembami). Kopiranje, obdelava, objava in spreminjanje Navodil v komercialne namene kot tudi njihovih posameznih elementov, je brez pisne odobritev Grupa Topex strogo prepovedano in lahko privede do civilne in kazenske odgovornosti.



### Originalnos instrukcijas vertimas TRAUKIAMASIS SKERSAVIMO PŪJKLAS 59G806

**PASTABA: PRIEŠ NAUDOJAMI ĮGALIOJIMO ĮRANKIĄ PIRMAJĄ KARTĄ, SKAITYKITE ŠIĄ INSTRUKCIJOS VADOVĄ IR KOLEKCIJUOKITE, KAD BŪTŪ NUORODA.**

## ĮŠSAMIOS SAUGOS REGLAMENTAI

### Pjovimo pjūklų saugos instrukcijos

- Mitre pjūklai yra skirti sumažinti medienos ar panašių produktų, jie negali būti naudojami su švitrininiu atpjovimo diskai pjovimo juodųjų medžiaga, pavyzdžiui, juostų, strypų, smėigės ir tt *Abrazyviniai dulkių priežastis judančių dalių, pavyzdžiui, apatinės Guard uogienė. Abrazyvinio pjovimo kibirkštys sudėgins apatinę apsaugą, kerpo įdėklį ir kitas plastikinės dalis.*
- Jei įmanoma, remkite ruošinį ant spaustukų. Jei remiate ruošinį rankomis, visada turite laikyti ranką bent 100 mm atstumu nuo abiejų pjūklo ašmenų. Nenaudokite šio pjūklo, jei norite pjaustyti gabalus, kurie yra per maži, kad būtų galima tvirtai užsegti ar laikyti rankomis. *Jei ranka pastatyta per arti pjūklo ašmenų, padidėja pavojus susižeisti dėl disko kontakto.*
- Ruošinyms turi būti nejudamas ar pritvirtintas arba laikomas prie tvoros ir stalo. Jokiu būdu nedėkite ruošinio į ašmenis ir nekirkpikite „laisvojo rankų“. *Neapsaugoti ar judantys ruošiniai gali būti mesti dideliu greičiu ir taip sužeisti.*
- Stumkite pjūklą per ruošinį. Nevilkite pjūklo per ruošinį. Norėdami atlikti pjūvį, pakelkite pjūklo galvutę ir išskirkite ją per ruošinį be pjovimo, užveskite variklį, paspauskite pjūklo galvą žemyn ir stumkite pjūklą per ruošinį. *Dėl pjovimo smūgio pjūklo ašmenys gali užlipti ant ruošinio ir smarkiai mesti ašmenų mazgą operatoriaus link.*
- Niekada neverskite rankos virš numatytos pjovimo linijos nei priešais, nei už pjūklo ašmenų. *Remti ruošinį „kryžminių rankomis“, ty laikyti ruošinį dešine pjūklo puse kaire ranka arba atvirkščiai, yra labai pavojinga.*
- Nesiekite už tvoros abiem rankomis arčiau kaip 100 mm atstumu nuo abiejų pjūklo ašmenų, norėdami pašalinti medienos lauzą ar dėl kitų priežasčių, kol diskas sukasi. *Verpimo pjūklo artumas prie jūsų rankos negali būti akivaizdus ir galite būti sunkiai sužeistas.*
- Prieš pjaustydami apžiūrėkite savo ruošinį. Jei ruošinyje yra nusilenktas arba deformuotas, prispauskite jį išoriniu lenkiu veidu į tvorą. Visada įsitikinkite, kad išilgai pjūvio linijos nėra ruošinio, tvoros ir stalo. *Išlenkti arba iškarpyti ruošiniai gali*

*sisusukti ar pasislinkti ir pjovimo metu gali susisukti į verpimo pjūklo ašmenis. Ruošinyje neturėtų būti nagų ar pašalinų daiktų.*

- Nenaudokite pjūklo, kol ant stalo nebus jokių įrankių, medienos drožlių ir kt., išskyrus ruošinį. *Smulkius šiukšles ar palaidus medžio gabalus ar kitus daiktus, kurie liečiasi su besisukančiu peiliuku, galima mesti dideliu greičiu.*
- Vienu metu supjaustykite tik vieną ruošinį. *Sudėtiniai stambūs ruošiniai negali būti tinkamai surišti ar pritvirtinti, todėl pjovimo metu jie gali prilipti prie ašmenų arba pasislinkti.*
- Įsitikinkite, kad kampinė pjūklas yra sumontuotas arba padėti ant lygaus, tvirtu darbinio paviršiaus prieš naudojimą. *Lygus ir tvirtas darbinis paviršius sumažina šlifavimo pjūklo nestabilumo riziką.*
- Suplanuokite savo darbą. Kiekvieną kartą, kai jūs pakeičiate kampinę arba mitra kamas nustatymą, įsitikinkite, reguliuojama atrama yra nustatytas teisingai remti ruošinį ir netrukdydys su ašmenimis arba saugos sistema. *Neįjungdami įrankio „JUNGTĄ“ ir neturėdami ruošinio ant stalo, perjunkite pjūklo ašmenis per visą moduluotą pjūvį, kad užtikrintumėte, jog tvoros kirtimas nebus trikdomas ar pavojingas.*
- Platesniam ar ilgesniam nei stalo viršuje esančiam ruošiniui suteikite tinkamą paramą, pavyzdžiui, stalo prailginimus, pjūklo arklius ir kt. *Ruošinių ilgiau ar platesnė nei mitra pjūklo stalo gali patarimas jei ne saugiai palaikoma. Jei nupjautas gabalas ar ruošinys antgalis, jis gali pakelti apatinę apsaugą arba būti išmestas verpimo ašmenimis.*
- Nenaudokite kito asmens kaip stalo pratęsimo pakaitalo ar kaip papildomos paramos. *Dėl nestabilios ruošinio atramos ašmenys gali susirišti arba ruošinys pasislinkti pjovimo metu, traukdamas jus ir pagalininką į verpimo ašmenis.*
- Nupjautas gabalas neturi būti užstrigęs ar prispaustas prie besisukančio pjūklo ašmenų. *Jei jis būtų uždaras, ty naudojant ilgjo sustojimus, nupjautas gabalas gali būti įbrėžtas į ašmenis ir smarkiai išmestas.*
- Visada naudokite spaustuką ar armatūrą, skirtą tinkamai palaikyti apvalią medžiagą, pavyzdžiui, strypus ar vamzdelius. *Strypai linkę susisukti, kai jie supjaustomi, todėl ašmenys „sukramto“ ir ranką ranka patraukia į ašmenis.*
- Prieš susisiekdami su ruošiniu, leiskite paaukšti visišką greitį. *Tai sumažins ruošinio išmetimo riziką.*
- Jeigu ruošinys arba ašmenys gali įstrigti, pasukite Mitre Nupjauti. Palaukite, kol visos judančios dalys sustos ir atjunkite kištuką nuo maitinimo šaltinio ir (arba) išimkite akumuliatorių. Tada padėkite įstrigusiai medžiagai išlaisvinti. *Tęsinys pjovimas su įstrigusiu ruošinio gali sukelti kontrolės praradimas ar žala mitra pamačiau.*
- Baigę pjaustymą, atleiskite jungiklį, laikykite pjovimo galvutę žemyn ir palaukite, kol ašmenys sustos, prieš nuimdami nupjautą gabalą. *Pavojinga pasiekti ranką prie kranto ašmenų.*
- Tvirtai laikykite rankeną atlikdami nepilną pjūvį arba atleisdami jungiklį, kol pjūklo galvutė yra visiškai žemyn. *Dėl pjūklo stabdymo pjūklo galvutė gali būti staigiai nuleista žemyn, todėl galite susižeisti*

**DĖMESIO!** Prietaisas naudojamas darbiui pataipose.

**Nepaisant to, kad konstrukcija yra saugi, naudojama apsauginių ir papildomų apsaugos priemonių, darbo metu visada išlieka pavojus susižeisti.**

**Tinka LANATION esančių piktogramų NAUDOTI**



1 2 3 4



5 6 7 8



9 10

1. Dėmesio! Laikykitės specialių atsargumo priemonių
2. ĮSPĖJIMAS Perskaitykite naudojimo vadovą
3. Naudokite asmenines apsaugos priemones (apsauginius akinius, klausos apsaugos priemones, dulkių kaukę).
4. Dėvėkite apsauginius drabužius
5. Prieš atlikdami techninę priežiūrą ar remontą, atjunkite maitinimo laidą
6. Saugokite vaikus nuo įrankių
7. Saugokite prietaisą nuo drėgmės
8. Antroji apsaugos klasė
9. Pavojus! Stebėkite savo rankas
10. Dėmesio lazerio spinduliui! Nežiūrėkite į lazerio spindulį.



Darbo stalas kiekvienoje ašmenų pusėje turėtų būti pažymėtas

## GRAFINIŲ PUSLAPIŲ APRAŠYMAS

Numeriais pažymėti įrankio elementai atitinka šios instrukcijos grafiniuose puslapiuose pavaizduotus elementus.

- |  |   |
|--|---|
| 1. Rankena skirta įrankiui nešti               | 23. Darbastalio blokavimo rankenėlė                   |
| 2. Rankenėlis                                  | 24. Įstatomo pagrindo plokštelė                       |
| 3. Jungiklio blokavimo mygtukas                | 25. Darbastalis                                       |
| 4. Jungiklis                                   | 26. Lazerio modulis                                   |
| 5. Pjovimo disko gaubto svirtis                | 27. Stabilus dangtis                                  |
| 6. Suklio blokavimo mygtukas                   | 28. Dulkių šalinimo vamzdelis                         |
| 7. Pjovimo disko gaubtas                       | 29. Maišelis dulkeims                                 |
| 8. Anglinis lempelėlių dangtis                 | 30. Vertikalaus spaustuvo tvirtinimas                 |
| 9. Galvutės blokavimo kaitis                   | 31. Vertikalaus spaustuvo atrama                      |
| 10. Pjovimo gylis ribotuvas                    | 32. Vertikalaus spaustuvo atramos blokavimo rankenėlė |
| 11. Pjovimo gylis ribotuvas varžtas            | 33. Medžiagos tvirtinimo rankenėlė                    |
| 12. Ieškimo/iešios blokavimo rankenėlė         | 34. Galvutės paleidimo kampaitis                      |
| 13. Ieškimo/iešios                             | 35. Galvutės pasovimo kampo rediklis                  |
| 14. Galvutės blokavimo svirtis                 | 36. Bateriajų skyrius                                 |
| 15. Atrama                                     | 37. Lazerio (jungimo) mygtukas                        |
| 16. Darbastalio palyginimas                    | 38. Lazeris   |
| 17. Galvės ribotuvas                           | 39. Lazerio modulis tvirtinimo varžtas                |
| 18. Darbastalio palyginimo blokavimo rankenėlė | 40. Pagrindines plokštės tvirtinimo varžtas           |
| 19. Tvirtinimo anga                            | 41. Pagrindinė plokštė                                |
| 20. Darbastalio kampaitis                      | 42. Ø kampo reguliavimo varžtas                       |
| 21. Darbastalio kampo rediklis                 | 43. 45° kampo reguliavimo varžtas                     |
| 22. Automatinio įstatymo svirtis               |   |

\* Tarp paveikslėlio ir gaminio galimas nedidelis skirtumas.

## KOMPLEKTAVIMAS IR PRIEDAI

- |                          |          |
|--------------------------|----------|
| 1. Maišelis dulkeims     | - 1 vnt. |
| 2. Specialus raktas      | - 1 vnt. |
| 3. Vertikalus spaustuvas | - 1 vnt. |

Prieš atlikdami, bet kokius skersavimo pjūklo montavimo, reguliavimo, remonto ar aptarnavimo darbus ištraukite elektros laido kištuką iš elektros įtampos lizdo.

## SKERSAVIMO PJŪKLO PERNEŠIMAS

- Norėdami pernešti skersavimo pjūklą įsitinkinkite, kad jo pjovimo galvutė yra nuleista žemyn ir užblokuota.
- Patikrinkite ar pagrindo blokavimo rankenėlė, pjovimo galvutės blokavimo svirtis ir kiti apsauginiai elementai yra gerai pritvirtinti.

## SKERSAVIMO PJŪKLO TVIRTINIMAS PRIE DARBASTALIO

Patariame, skersavimo pjūklą pritvirtinti prie darbastalio arba stovo per tam skirtas, įrenginio pagrinde esančias angas (19), tai užtikrina jo saugų veikimą ir sumažina pavojų, kuris kyla tuomet, kai darbo metu įrenginys juda. Šioms erdmėms tinka 8 mm. skersmens varžtai su šešiakampėmis galvutėmis. Tvirtindami skersavimo pjūklą prie darbastalio įsitinkinkite, kad:

- Darbastalio stalviršis yra plokščias ir švarus.
- Varžtai įsukti lygiai, neperveržti (virtinimo varžtus prisukite taip, kad įrenginio pagrindas nsideformuotų). Priveržus per stipriai ar nelygiai pagrindas gali įtrūkti.

## DULKIŲ NUSIURBIMAS

Norėdami išvengti dulkių kaupimosi ir dirbti maksimaliai veiksmingai, naudodami dulkių šalinimo vamzdelį (28), pjūklą galite pritvirtinti prie pramoninio dulkių siurblio. Galite pasirinkti kitą dulkių šalinimo būdą, pritvirtinkite maišelį dulkeims (yra komplekte) prie dulkių šalinimo vamzdelio. Maišelių dulkeims (29) reikia uždėti ant dulkių šalinimo vamzdelio (28) (pav. A). Norint išvalyti, dulkių maišelį reikia nuimti nuo dulkių šalinimo vamzdelio ir atsegti užtrauktuką, jį atsegus lengvai pašalinsite visas dulkes.

Dulkių nusiurbimas veiksmingiausias tuomet, kai dulkių maišelis išvalomas prisipildžius 2/3 juo tūrio.

## PJOVIMO MECHANIZMO SVIRTIES VALDYMAS (PJOVIMO GALVUTĖ)

Paslanki svirtis turi dvi padėtis, viršutinę ir apatinę. Norėdami atlaisvinti jos apatinę padėties fiksavimą atlikite šiuos veiksmus:

- Nulenkite pjovimo mechanizmo svirtį žemyn, prispauskite ir laikykite.
- Patraukite galvutės blokavimo kaitį (9).
- Šiek tiek prilaikykite į viršų kylančią pjovimo mechanizmo svirtį tol, kol ji pakils iki aukščiausio taško.
- Norėdami užblokuoti žemyn nuleistą pjovimo mechanizmo svirtį atlikite šiuos veiksmus:
- Paspauskite ir laikykite dangčio svirtį (5).
- Pjovimo mechanizmo svirtį spauskite į apačią tol, kol ji nusileis iki žemiausio taško.
- Pjovimo mechanizmo svirtį šia padėtimi užtvirtinsite įstatę pjovimo galvutės blokavimo kaitį (9).

## VERTIKALUS SPAUSTUVAS

Vertikalų spaustuvą (pav. B) galima tvirtinti prie pjūklo pagrindo tiek vienoje, tiek kitoje darbastalio pusėje, jis reguliuojamas pagal pjaunamo ruošinio dydį. Nepritvirtinus vertikalaus spaustuvo su skersavimo pjūklą dirbti negalima.

- Atsukite vertikalaus spaustuvo tvirtinimo prie pagrindo rankenėlę (30) toje darbastalio pusėje, kurioje numatėte tvirtinti vertikalų spaustuvą.
- Vertikalų spaustuvą įstatykite į angą, esančią pjūklo pagrinde ir prisukite vertikalaus spaustuvo tvirtinimo prie pagrindo rankenėlę (30).

- Vertikalaus spaustuvo padėtį (31) pritaikykite apdorojamos medžiagos padėčiai, prisukite vertikalaus spaustuvo atramos blokavimo rankenėlę (32) ir apdorojamo ruošinio tvirtinimo rankenėlę (33).
- Patikrinkite ar ruošinys stabiliai pritvirtintas.

## DARBAS IR NUSTATYMAI

Prieš pradėdami bet kokius skersavimo pjūklų reguliavimo darbus įsitikinkite, kad jis išjungtas iš elektros įtampos šaltinio. Norėdami užtikrinti saugų, tikslų ir veiksmingą skersavimo pjūklų veikimą visus reguliavimo veiksmus atlikite iki galo.

Baigę visus reguliavimo ir nustatymo darbus patikrinkite ar nuėmėte visus reguliavimo raktus. Patikrinkite ar visi srieginiai tvirtinimo elementai yra tinkamai priveržti. Reguluodami įsitikinkite, kad visi išoriniai elementai veikia gerai bei patikrinkite jų būklę. Susidėvėjusią ar bet kokią būdu pažeistą detalę, prieš pradėdami naudoti skersavimo pjūklą, turi pakeisti kvalifikuoti darbuotojai.

### IJUNGIMAS IR IŠJUNGIMAS

Tinklo įtampa turi atitikti įtampą, nurodytą skersavimo pjūklų nominalių duomenų lentelėje.

Skersavimo pjūklą galima įjungti tik tada, kai jo pjovimo diskas yra atitrauktas nuo apdorojamo ruošinio.

Skersavimo pjūklas turi jungiklio blokavimo mygtuką (3), kuris apsaugo nuo atsitiktinio įsijungimo.

#### Ijungimas

- Paspauskite jungiklio blokavimo mygtuką (3).
- Paspauskite ir prilaikykite įjungimo mygtuką (4).

#### Išjungimas

- Atleiskite įjungimo mygtuką (4).

### DARBASTALIO PAILGINIMO ELEMENTŲ REGULIAVIMAS

- Darbastalio pailginimo elementai (16) yra abejose pagrindo pusėse.
- Atsukite darbastalio pailginimo elementų blokavimo rankenėles (18) (pav. C).
- Ištraukite darbastalio pailginimo elementus (ilgį reguliuokite pagal poreikį).
- Sureguliuavę ilgį užtvirtinkite darbastalio pailginimo blokavimo rankenėlėmis (18).
- Prireikus, galite pasinaudoti reguliuojamais galiniais ribotuvais (17), kurie palengvina pjūvį, pagal nustatytus matmenis.

### GYLIO RIBOTUVO REGULIAVIMAS

Gylio ribotuvus yra naudingas tuomet, kai prekia įpjauti įgilinimą (įpjoav) ruošinyje. Įgilinimas, tai apdorojamo ruošinio paviršiaus įpjoavimas, kai pjovimo disko gylio nustatymas nėra maksimalus.

- Užblokuokite pjovimo galvutės blokavimo svirtimi (14).
- Atlaisvinkite kreipiančiosios blokavimo rankenėlę (12), pastumkite galvutę atgal.
- Prisukite kreipiančiosios blokavimo rankenėlę (12).
- Pjūvio gylio ribotuvą (10) nustatykite ties funkcija „darbas su gylio ribotuvu“ (pav. D).
- Pjovimo mechanizmo svirtį nulenkite žemyn ir laikykite nuleistą žemyn bei atremtą į pjovimo gylio ribotuvą.
- Pjovimo gylio ribotuvo varžtą (11) sukinkite į kairę arba dešinę tol, kol nustatysite reikiamą pjovimo disko įgilinimą (pav. D).
- Atlaisvinkite kreipiančiosios blokavimo rankenėlę (12).
- Atlikite nustatytą gylio pjūvį.

- Norėdami gražinti įprastą, maksimalų pjovimo gylių, pjovimo gylio ribotuvą (10) nustatykite taip, kad nuleidus pjovimo mechanizmo svirtį, pjovimo gylio ribotuvo varžtas (11) nesiliestų prie pjovimo gylio ribotuvo (10).

### DARBASTALIO PADĖTIES REGULIAVIMAS PJŪVIUI KAMPŪ

Pasukama pjovimo mechanizmo svirtis (su pritvirtinta pjovimo galvute) suteikia galimybę atlikti pjūvį pageidaujama stačiu kampu į kairę ir dešinę iki 45°.

- Atitraukite pjovimo galvutės kaištį (9) ir leiskite, kad pjovimo mechanizmo svirtis lėtai pakiltų į viršų.
- Atsukite darbastalio blokavimo rankenėlę (23).
- Prilaikydami įspaustą automatinio nustatymo svirtį (22), pjovimo mechanizmo svirtį sukite į dešinę arba kairę pusę tol, kol nustatysite reikiamos vertės kampą (vertė matoma darbastalio kampaninyje (20)).
- Atleiskite blokavimo mygtuką (3).
- Užtvirtinkite darbastalio blokavimo rankenėlę (23). Kampinė darbastalio skalė (20) turi visą eilę pažymėtų padėčių, nustačius ties jomis įsijungia automatinis pjovimo mechanizmo svirties padėties reguliavimas. Automatinio nustatymo funkcija įsijungia tik tuomet, kai pjovimo mechanizmo svirties sukimosi momentu, automatinio nustatymo svirtis (22) yra atleista ir negali užsiblokuoti gamykloje nustatytomis padėtimis. Dažniausiai naudojami pjovimo kampai yra (15°, 22,5°, 30°, 45° į kairę arba dešinę). Naudojantis darbastalio kampine skale (20), turinčia vieno laipsnio vertės padalą, galima tiksliai nustatyti reikiamą kampą. Nepaisant to, kad skalės tikslumo pakanka daugeliui pjovimo darbų atlikti, nustatytą kampą rekomenduojame patikrinti kampaniu arba kitu kampų matavimo įtaisau.

### PJOVIMO DISKO VERTIKALIAUS NUSTATYMO, DARBASTALIO ATŽVILGIU, TIKRINIMAS IR REGULIAVIMAS

- Atsukite pjovimo galvutės blokavimo svirtį (14).
- Galvutę nustatykite ties 0° reikšme (vertikaliai darbastalio atžvilgiu) ir prisukite galvutės blokavimo svirtį (14).
- Atsukite darbastalio blokavimo rankenėlę (23), paspauskite ir prilaikykite automatinio nustatymo svirtį (22).
- Darbastalį nustatykite ties 0° reikšme, atleiskite automatinio nustatymo svirtį ir prisukite darbastalio blokavimo rankenėlę (23)
- Paspauskite pjovimo disko gaubto svirtį (5) ir nuleiskite pjovimo galvutę žemyn, iki galo.
- Patikrinkite (naudodami įtaisą) ar pjovimo disko padėtis, darbastalio atžvilgiu, yra vertikali.

Matuodami patikrinkite ar matavimo įtaisas nesiliečia prie pjovimo disko dantukų, kadangi karbiud dengti ašmenys yra storesni ir dėl to išmatavimai gali būti netiksliūs.

Jeigu išmatuotas kampas nėra lygus 90°, reikia reguliuoti papildomai, tai atliekama sekančiai:

- Atsukite tvirtinimo veržlę, tuomet 0° kampo reguliavimo varžtą (42) (pav. E) sukite į kairę arba dešinę, kol sumažinsite arba padidinsite pjovimo disko pasvirimo kampą.
- Nustatę pjovimo disko vertikalią padėtį, darbastalio atžvilgiu, leiskite pjovimo galvutei pakilti į viršų, iki galo.
- Prilaikydami kampo reguliavimo varžtą 0° (42) prisukite tvirtinimo veržlę.
- Nuleiskite pjovimo galvutę žemyn ir vėl patikrinkite ar nustatytas reikiamas reikšmės kampas, reikšmė matoma galvutės pasvirimo kampo skalėje (34), jeigu reikia, reguliuokite galvutės pasvirimo kampo rodiklio padėtį (35) (pav. E).
- 45° kampo reguliavimo varžtu (43), panašiai nustatomas ir 45° pjovimo galvutės pasvirimo kampas vertikaliai pjūviui (pav. E).

## PJOVIMO DISKO VERTIKALIOS PADĖTIES NUSTATYMO, ATRAMOS ATŽVILGIU, TIKRINIMAS IR REGULIAVIMAS

Visada, būtina patikrinkite padėtį jeigu, atrama buvo nuimta arba pakeista. Patikrinimą galima atlikti tik tada, kai pjovimo diskas nustatytas vertikaliai, darbastalio atžvilgiu. Atrama, apdorojamam ruošiniui, atlieka ribotuvo funkciją.

- Atsukite darbastalio tvirtinimo rankenėlę (23), paspauskite bei prilaikykite automatinio nustatymo svirtį (22) ir tuo pat metu nustatykite darbastalį ties 0° verte.

- Nuleiskite pjovimo galvutę žemyn, iki galo.
- Prie pjovimo disko pridėkite kampainį arba kitokį kampų matavimo įtaisą.
- Kampų matavimo įtaisą pristumkite prie atramos (15).
- Vertė turi būti lygi 90°.

Jeigu reikia reguliuoti:

- Atsukite atramos (15) tvirtinimo prie pagrindo varžtus (15).
- Atrama (15) turi būti nustatyta statmenai pjovimo diskui.
- Prisukite atramos tvirtinimo prie pagrindo varžtus.

## PJOVIMO MECHANIZMO SVIRTIES NUSTATYMAS (GALVUTĖS) ĮSTRIZAM PJŪVIUI

Įstrizam pjūviui atlikti pjovimo mechanizmo svirtį galima palenkti reikiama nuo 0° iki 45° kampu. (pav. E).

- Patraukite pjovimo mechanizmo svirties blokavimą atlaisvinantį varžtą (9) ir leiskite svirčiai lėtai pakilti į viršų, iki galo.
  - Atsukite galvutės blokavimo svirtį (14).
  - Stebėdami pjovimo galvutės pasvirimo kampo rodiklį (35) (pav. E), palenkite pjovimo mechanizmo svirtį norimu kampu į kairę, nustatymo vertė matoma galvutės pasvirimo skalėje (34).
  - Prisukite galvutės blokavimo svirtį (14).
- Prireikus reguliuoti abiejų kampų nustatymus (abejose plokštumose, horizontalioje ir vertikaloje) mišriam pjūviui, visų pirma reikia nustatyti įstrizo pjūvio kampą.**

## LAZERIO VEIKIMO PATIKRINIMAS

Lazerinis įrenginys ant medžiagos paviršiaus projektuoja šviesos spindulio liniją, per kurią bus atliekamas pjūvis. Lazerinio įtaiso nustatymai buvo atlikti gamybos proceso metu, tačiau prieš atliekant tikslius pjūvius, įtaiso nustatymą reikia patikrinti.

- Į baterijų skyrių (36) (pav. F) įstatykite baterijas, patikrinkite ar teisingai įstatėte (atkreipkite dėmesį į poliarizumą).
- Darbastalį (25) nustatykite tokia padėtimi, kad darbastalio kampo rodiklis (21), sutaptų su tašku 0°, darbastalio kampainyje (20), o pjovimo galvutės pasvirimo kampo rodiklis (35) sutaptų su tašku 0°, galvutės pasvirimo kampainyje (34) (pav. E).
- Prie stalo (25) pritvirtinkite nereikalingą, tinkamą medžiagos gabalėlį ir perpjaukite.
- Atleiskite pjovimo mechanizmo svirtį, o perpjautą medžiagos gabalėlį palikite pritvirtintą prie pjūklo darbastalio.
- Lazerio įjungimo mygtuką (37) nustatykite ties padėtimi jungta „I“ (simbolis).
- Projektuojama spindulio linija turi būti lygiagreti prapjovai.

## LAZERIO REGULIAVIMAS

Lazerinio spindulio nustatymo metu negalima žiūrėti į tiesioginį spindulį arba jo atspindį blizgiame paviršiuje. Nenaudojamą lazerinį įrenginį reikia išjungti.

Jeigu spindulys nėra lygiagretus, atlikite šiuos veiksmus:

- Lazerį atsargiai sukite į kairę arba dešinę (38) (pav. G) lazerio modulio viduje (26) tol, kol lazerio projektuojamas

spindulys bus lygiagretus prapjovai. Sukdami lazerio modulį nenaudokite didelės jėgos bei nesukite daugiau nei keletą laipsnių.

- Atveju, kai reikia atlikti skersinio spindulio reguliavimą, atsukite lazerio modulio tvirtinimo varžtus (39) ir stumkite lazerio modulį į kairę arba dešinę tol, kol lazerio projektuojamas spindulys bus lygiagretus prapjovai.
- Dulkės, kylančios pjovimo metu, gali sumažinti lazerio spindulio matomumą, todėl praėjus tam tikram laikui tarpui projektorių reikia nuvalyti.

## SKERSAVIMO PUPJŪKLO ĮJUNGIMAS

Prieš paspausdami įjungimo mygtuką patikrinkite ar skersavimo pjūklas pritvirtintas ir sureguliuotas tinkamai, pagal nuorodas esančias šioje instrukcijoje.

Aprašytas skersavimo pjūklas yra sukonstruotas dešiniarankiams asmenims.

- Paspauskite jungiklio blokavimo mygtuką (3).
- Paspauskite jungiklį (4).
- Palaukite kol pjūklo variklis pasieks maksimalias apsakas.
- Paspauskite pjovimo disko gaubto svirtį (5).
- Nuleiskite pjovimo mechanizmo svirtį prie apdorojamo ruošinio.
- Atleiskite pjovimo disko gaubto svirtį (5).
- Pjaukite.

## SKERSAVIMO PJŪKLO IŠJUNGIMAS

- Atleiskite jungiklio mygtuką (4) ir palaukite kol pjovimo diskas visai sustos.
  - Kelkite pjovimo mechanizmo svirtį, atitraukdami ją nuo perpjautos medžiagos.
- Pjūklo išjungimo metu, trumpą laikotarpį matomos anglinių šepetėlių žiežirbos elektros variklio viduje, yra normalus reiškinys. Nestabdykite pjovimo disko spaudimu iš šono.**

## PJOVIMAS SKERSAVIMO PJŪKLU

Pjaunamą ruošinį reikia tvirtinti taip, kad jis netrukdytų pjūklo valdymui. Prieš įjungdami pjūklą, palenkite pjovimo galvutę žemyn, kad įsitikintumėte, jog pjovimo galvutė ir pjovimo disko dangtis juda laisvai, neklūva. Patikrinkite ar pjovimo disko dangtis nusileidžia iki galo.

Prieš pradėdami pjauti įsitinkinkite, kad darbastalio blokavimo rankenėlė (23) bei pjūklo galvutės blokavimo svirtis (14) yra gerai priveržtos.

- Įjunkite pjūklą į elektros įtampos tinklą.
- Įsitinkinkite, kad elektros laidas yra patrauktas atokiau nuo pjovimo disko ir įrenginio pagrindo.
- Padėkite ruošinį ant darbastalio ir patikrinkite ar jis gerai pritvirtintas, kad nejudėtų pjūvio metu.
- Pastumkite pjovimo galvutę atgal, iki galo ir kreipiančiosios blokavimo rankenėle (12) užblokuokite kreipiančiąją (13).
- Atblokuokite galvutę ir pjovimo disko dangtį.
- Paspauskite jungiklio blokavimo mygtuką ir įjunkite pjūklą (palaukite kol pjovimo diskas pasieks maksimalias apsakas).
- Lėtai nuleiskite pjūklo galvutę.
- Pradėkite pjauti, pjūvio metu galvutę spauskite nedidele jėga. **Dėl nepakankamai prisukto blokavimo rankenėlių, pjovimo diskas netikėtai gali išsprūsti iš apdorojamos medžiagos, į paviršių ir medžiagos gabalėlis gali sužeisti operatorių.**

## PJŪVIS, ATLIEKAMAS PERSTUMIANT SKERSAVIMO PJŪKLO PJOVIMO MECHANIZMO SVIRTĮ (SU GALVUTE)

Dėl paslankios skersavimo pjūklo pjovimo mechanizmo svirties, pjovimo diskas slankiojamas pirmyn ir atgal, todėl galima pjauti platesnius medžiagos gabalėlius.

- Pjovimo mechanizmo svirtį pakelkite į viršų.
- Atlaisvinkite kreipiančiosios blokavimo rankenėlę (12).
- Prieš jungdami skersavimo pjūklą, į viršų pakeltą pjovimo mechanizmą patraukite į save.
- Paspauskite jungiklio blokavimo mygtuką (3) ir įjunkite pjūklą.
- Atleiskite pjovimo mechanizmo svirtį ir palaukite kol pjovimo diskas suksis maksimaliu greičiu.
- Atlaisvinkite pjovimo disko gaubtą.
- Nuleiskite pjovimo mechanizmą ir pradėkite pjauti.
- Pjūvio metu, pjovimo mechanizmą stumkite nuo savęs.
- Perpjovę atleiskite įjungimą mygtuką, prieš pakeldami pjovimo mechanizmą į viršų palaukite, kol pjovimo diskas visiškai.

**Niekada, pjovimo metu netraukite pjovimo galvutės savęs link. Įrenginio pjovimo diskas, netikėtai gali išsprūsti iš pjaunamos medžiagos, dėl to kyla atgalinio smūgio pavojus.**

## APTARNAVIMAS IR SAUGOJIMAS

**Prieš pradėdami bet kokius skersavimo pjūklą reguliavimo darbus įsitikinkite, kad jis išjungtas iš elektros įtampos šaltinio.**

### VALYMAS

- Atlikę darbą, nuo plokštelės esančios stalo įpjoje, apsauginio gaubto bei kitų detalių, esančių prie pjovimo disko, nuvalykite visus pjautos medžiagos likučius, drožles ir dulkes.
- Patikrinkite ar neužsikūšusios ventiliacinės angos bei ar jose nėra dulkių sankaupų.
- Nuvalykite kreipiančiąją ir suteptite ją nedideliu kiekiu klampaus tepalo.
- Visos rankenos ir rankenėlės visada turi būti švarios.
- Minkštu šepetėliu išvalykite lazerio projektoriaus kiurymę.

### PJOVIMO DISKO KEITIMAS

- Paspauskite pjovimo disko dangtį (5).
  - Pakelkite pjovimo disko dangtį (7) ir išsukite pagrindines plokštės tvirtinimo varžtus (40) (pav. H).
  - Pagrindinė plokštė (41) patraukite į kairę taip, kad galėtumėte pasiekti pjovimo disko tvirtinimo varžtus.
  - Paspauskite suklio blokavimo mygtuką (6), pjovimo diską sukite tol, kol jis užsiblokuos.
  - Specialiu raktu (yra komplekte) atlaisvinkite ir visiškai išsukite pjovimo disko tvirtinimo varžtą.
  - Nuimkite išorinę tarpinį ir pjovimo diską (atkreipkite dėmesį į redukcinį žiedą, jeigu jis yra).
  - Nuvalykite visus teršalus nuo suklio ir disko tvirtinimo tarpinių.
  - Uždėkite naują pjovimo diską, nuėmimui atvirksinė eiga.
  - Baigę visus reguliavimo ir nustatymo darbus patikrinkite ar nuėmėte visus reguliavimo raktus. Patikrinkite ar visi srieginiai tvirtinimo elementai yra tinkamai priveržti
- Pjovimo disko tvirtinimo varžtas turi kairį sriegį. Liesdami pjovimo diską būkite dėmesingi. Norėdami apsaugoti rankas, prieš liesdami pjovimo disko ašmenis, užsidėkite apsaugines pirštines.**

### BATERIJŲ KEITIMAS LAZERIO MODULYJE

- Lazerio modulyje įtampos šaltinis - dvi 1,5 V, AAA tipo baterijos.
- Nuimkite baterijų skyriaus dangtį (36) (pav. F).
  - Išimkite išsikrovusias baterijas.
  - Paisydami poliarizavimo, įstatykite naujas baterijas.
  - Uždėkite baterijų skyriaus dangtį.

### ANGLINIŲ ŠEPETĖLIŲ KEITIMAS

**Susidėvėjusius (trumpesnius nei 5 mm), sudegusius ar įtrūkusius anglinius šepetėlius būtina nedelsiant pakeisti. Visada keičiami abu angliniai šepetėliai.**

- Nuimkite dulkių maišelį.
- Nuimkite anglinių šepetėlių dangtelį (18).
- Išimkite susidėvėjusius anglinius šepetėlius.
- Suslėgto oro srautu pašalinkite susikaupusias anglies dulkes.
- Įdėkite naujus anglinius šepetėlius (angliniai šepetėliai į laikiklius įsideda lengvai).
- Uždėkite anglinių šepetėlių dangtelį (8).

**Pakeitęs anglinius šepetėlius įrankį reikia įjungti ir leisti veikti be apdrovijos, apytikriai 1-2 min., kol angliniai šepetėliai pritaps prie variklio rotoriaus. Anglinius šepetėlius, naudodamas originalias atsargines detales, gali pakeisti tik kvalifikuotas asmuo.**

Visų rūšių gedimai turi būti šalinami autorizuotoje gamintojo remonto dirbtuvėje.

## TECHINIAI DUOMENYS

### NOMINALŪS DUOMENYS

Skersavimo pjūklas		
Dydis		Vertė
Tinklo įtampa		230V~
Dažnis		50Hz
Nominali galia		1800W
Suklio apsučių skaičius, be apdrovos		4800min <sup>-1</sup>
Pjūvio kampu ribos		± 45°
Skerspjūvio ribos		0° + 45°
Išorinis pjovimo disko skersmuo		210mm
Pjovimo disko angos skersmuo		30mm
Pjaunamo matmenys: kampu / įstrižai	0° x 0°	65 x 260mm
	45° x 0°	65 x 170mm
	45° x 45°	35 x 170mm
	0° x 45°	35 x 260mm
Kreipiančiosios ilgis		185mm
Lazerio klasė		2
Lazerio galingumas		< 1mW
Lazerio spindulio ilgis		λ = 650nm
Apsaugos klasė		II
Svoris		13,4 kg
Gamtybos data		2019

### INFORMACIJA APIE TRIUKŠMĄ IR VIBRACIJĄ

Garso slėgio lygis: L<sub>pA</sub> = 95,2 dB(A) K = 3 dB(A)  
 Garso galios lygis: L<sub>WA</sub> = 108,2 dB(A) K = 3 dB(A)  
 Vibracijos pagreičio vertė: a<sub>h</sub> = 2,936 m/s<sup>2</sup> K = 1,5 m/s<sup>2</sup>

## APLINKOS APSAUGA



Elektrinių gaminių negalima išmesti kartu su buities atliekomis, juos reikia atiduoti į atitinkamą atliekų perdirbimo įmonę. Informacijos apie atliekų perdirbimą kreipitis į pardavėją arba vietos valdžios institucijas. Susidėvėję elektriniai ir elektroniniai prietaisai turi gamtai kenksmingų medžiagų. Antriniam perdirbimui neatiduoti prietaisai kelia pavojų aplinkai ir žmonių sveikatai.

\* Pasilieka teise daryti pakeitimus.

„Grupa Topex Spółka z ograniczoną odpowiedzialnością“ Spółka komandytowa\* (toliau: „Grupa Topex“), kurios buveinė yra Varšuvoje, ul.

Pograniczna 2/4 informuoja, kad visos šios instrukcijos (toliau: „instrukcija“) autorinis teisės, tai yra šioje instrukcijoje esantis tekstas, nuotraukos, schemas, paveikslai bei jų išdėstymas priklauso tik Grupai Topex ir yra saugomos pagal 1994 metais, vasario 4 dieną, dėl autorių ir gretutinių teisių apsaugos, priimtą įstatymą (L.v., nuo 2006 metų įsigaliojusių įstatymus Nr. 90, vėliau 631 su įstatymo pakeitimais). Neturint rastiško Grupo Topex sutikimo kopijuoti, perdaryti, skelbti spaudoje, keisti panaudojant komerciniams tikslams visą ar atskiras instrukcijos dalis yra griežtai draudžiama bei gresia civilinė ar baudžiamoji atsakomybė.



## Instrukciju tolkujoms no oriģinālvodas LEŅKZĀĢIS 59G806

**PIEZĪME: PIRMS POWER INSTRUMENTA LIETOŠANAS  
PIRMAJĀ LAIKĀ, NOLASĪT ŠO INSTRUKCIJAS  
ROKASGRĀMATU UN SAGLABĀT TĀLĀKĀS ATSAUCES.**

### DETALIZĒTAS DROŠĪBAS REGULAS

#### Drošības norādījumi Mitre žāģiem

- Mitržāģi ir paredzēti koksnes vai kokam līdzīgu izstrādājumu griešanai, tos nevar izmantot ar abrazīviem griezdīdiskiem, lai sagrieztu melno materiālu, piemēram, stieņus, stienus, stiprinājumus utt. *Abrazīvie putekļi kustīgās daļas, piemēram, apakšējo aizsargu, sagriež ievārijums. Dzirksteles, kas radušās no abrazīvās griešanas, sadedzinās apakšējo aizsargu, pamatnes ieliktņi un citas plastmasas detaļas.*
- Izmantojiet skavas, lai, kad vien iespējams, atbalstītu sagatavi. Ja atbalstāt sagatavi ar roku, jums vienmēr jāatrodas vismaz 100 mm attālumā no abām zāģa asmeņiem pusēm. Neizmantojiet šo zāģi, lai sagrieztu gabalus, kas ir pārāk mazi, lai tos droši sastiprinātu vai turētu ar rokām. *Ja jūsu roka ir novietota pārāk tuvu zāģa asmenim, palielinās savainošanās risks, ja asmeni saskaras.*
- Sagatavei jābūt nekustīgai un piestiprinātai vai turētai gan pie zāģa, gan pie galds. Nekādā veidā neievietojiet sagatavi asmeņā un negrieziet “brīvroku”. *Neierobežotas vai kustīgas sagataves var tikt mestas lielā ātrumā, radot savainojumus.*
- Pārlieciet zāģi caur sagatavi. Nevelciet zāģi caur sagatavi. Lai veiktu griezumus, paceliet zāģa galvu un bez griešanas izvelciet to virs sagataves, iedarbiniet motoru, nospiediet zāģa galvu uz leju un stumiet zāģi caur sagatavi. *Griešanas laikā vilkšanas gājieni, visticamāk, zāģa asmenim uzkāps uz sagataves un vardarbīgi metīs asmeni mezglu operatora virzienā.*
- Nekad nešķērsojiet roku pār paredzēto griešanas līniju ne zāģa asmeņiem priekšā, ne aiz tā. *Ir ļoti bīstami atbalstīt sagatavi “ar krusteniskām rokām”, t.i., sagatavi turēt pa labi no zāģa asmeņiem ar kreiso roku vai otrādi.*
- Nesniedzieties aiz zāģa ar abām rokām tuvāk par 100 mm no abām zāģa asmeņiem pusēm, lai noņemtu atgriezumus, vai citu imeslu dēļ, kamēr asmeņi griežas. *Griešanās zāģa asmeņa tuvums jūsu rokai var nebūt acīmredzams, un jūs varat būt nopietni ievainots.*
- Pirms griešanas pārbaudiet savu sagatavi. Ja sagatave ir saliekta vai izlocīta, sastipriniet to ar ārpusi noliektu seju pret zāģu. Vienmēr pārliecinieties, ka starp sagatavi, zāģu un galds nav nekādu spraugu gar griezuma līniju. *Sagrieztas vai deformētas sagataves var sagriezties vai nobīdīties, un griešanas laikā tie var būt saistoši griešanās zāģa asmenim. Sagatavē nedrīkst būt naglas vai svešķermeņi.*
- Nelietojiet zāģi, kamēr galds nav atbrīvots no visiem instrumentiem, koksnes atgriežumiem utt., izņemot sagatavi. *Nelielus grūžus vai vaļņus koka gabalus vai citus priekšmetus, kas saskaras ar rotējošo asmeni, var izmest ar lielu ātrumu.*
- Vienlaicīgi sagrieziet tikai vienu sagatavi. *Vairākas sakrautas sagataves nevar atbilstoši saspiest vai stiprināt, un griešanas laikā tās var sasaitīties ar asmeni vai maintīties.*
- Pirms lietošanas pārliecinieties, ka griezējzāģis ir uzstādīts vai novietots uz līdzenas, stingras darba virsmas. *Līdzena un*

*stingra darba virsma samazina risku, ka šarnirzāģis var kļūt nestabilis.*

- Plānojiet savu darbu. Katru reizi, kad jūs mainīt slīpuma vai deflektors leņķa iestatījumu, pārliecinieties, regulējams zāģis ir iestatīts pareizi, lai atbalstītu detaļu un netraucēs ar asmeni vai apspardzes sistēmu. *Neieslēdzot instrumentu “ON” un bez sagataves uz galds, pārvietojiet zāģa asmeni cauri pilnam imītātam griezumam, lai pārliecinātos, ka zāģa sagriešana neradīs traucējumus vai briesmas.*
- Sniedziet pietiekamu atbalstu, piemēram, galds pagarinājumus, zāģa zirgus utt., sagatavei, kas ir platāka vai garāka par galds virsmu. *Sagataves, kas ir garākas vai platākas par griezējzāģa galds, var nolaiž, ja tās nav droši atbalstītas. Ja nogrieztais gabals vai sagatave ir uzgaļa, tā var pacelt apakšējo aizsargu vai tikt izmesta ar vērpšanas asmeni.*
- Nelietojiet citu personu kā galds pagarinājuma aizstājēju vai kā papildu atbalstu. *Nestabilis sagataves atbalsts var izraisīt asmeņiem saistīšanos vai sagataves nobīdi griešanas laikā, ievēlnot jūs un palīgu vērpšanas asmeni.*
- Grieztu gabalu nedrīkst iestrēgt vai ar jebkādiem līdzekļiem saspiest pret vērpjošā zāģa asmeni. *Ja tas ir ierobežots, ti, izmantojot garuma pieturas, nogrieztais gabals var tikt kļūts pret asmeni un vardarbīgi izmest.*
- Vienmēr izmantojiet skavu vai armatūru, kas paredzēta, lai pareizi atbalstītu apaļus materiālus, piemēram, stieņus vai caurules. *Stiepiem ir tendence rīpot, kamēr tie tiek sagriezti, liekot asmenim “iekost” un ievēlnot darbu ar roku asmeni.*
- Pirms saskares ar sagatavi ļaujiet asmenim sasniegt pilnu ātrumu. *Tas samazinās sagataves izmešanas risku.*
- Ja apstrādājamā detaļa vai asmeņiem ir iestrēdzis, izslēdziet slīpēšanas zāģi. Pagaidiet, kamēr visas kustīgās daļas apstājas un atvienojiet kontaktdakšu no strāvas avota un / vai izņemiet akumulatoru. Pēc tam strādājiet, lai atbrīvotu iestrēgušo materiālu. *Turpinot zāģēšanu ar iestrēgušu sagatavi, var tikt zaudēta vadība vai sabojāts šablons.*
- Pēc griezuma pabeigšanas atlaidiet slēdzi, turiet zāģa galvu uz leju un pirms nogrieztā gabala noņemšanas nogaidiet, līdz asmeņiem apstāties. *Sasniegt ar roku netālu no slīdošā asmeņiem ir bīstami.*
- Veicot nepilnīgu griezumu vai atlaižot slēdzi, stingri turiet rokturi, pirms zāģa galva ir pilnībā nolaista stāvoklī. *Zāģa bremzēšanas darbība var izraisīt zāģa galvas pēkšņu nolaišanu palātā, radot savainošanās risku*

**BRĪDINĀJUMS!** Ierīci izmanto iekšdarbiem.

Neskatoties uz drošas konstrukcijas izmantošanu konstrukcijā, aizsardzības pasākumu un papildu aizsardzības pasākumu izmantošanu, darba laikā vienmēr pastāv atlikušais ievainojumu risks.

#### PIKTOGRAMMU LIETOŠANAS EXP LOKĀCIJA



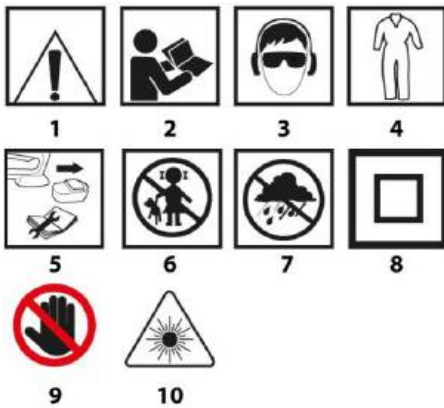

1. Uzmanību! Veiciet īpašus piesardzības pasākumus
2. BRĪDINĀJUMS Izlasiet instrukcijas
3. Lietojiet individuālos aizsardzības līdzekļus (aizsargbrilles, dzirdes aizsargus, putekļu masku)
4. Lietojiet aizsargtērpu
5. Pirms apkopes vai remonta atvienojiet strāvas vadu
6. Sargāt bērnus no instrumentiem
7. Sargājiet ierīci no mitruma
8. Otrā aizsardzības klase
9. Bīstami! Vērojiet rokas
10. Uzmanības lāzera starojums! Neieskatieties lāzera starā.



**Darba galds katrā asmens pusē ir jāmarkē ar**

#### UZBŪVE UN PIELIETOJUMS

Leņķzāģis ir ierīce, kas aprīkota ar pamatni ar iespēju mainīt pie pamatnes piestiprinātās zāģēšanas galvas leņķi. Papildus leņķzāģa zāģēšanas galva - atkarībā no konstrukcijas - var tikt noliekta zem leņķa vai pagarināta, lai palielinātu funkcionalitāti un zāģēšanas garumu. Leņķzāģis ir paredzēts tā lielumam atbilstošo koksnis gabalu zāģēšanai. To nedrīkst izmantot malkas zāģēšanai. Leņķzāģis ir jāizmanto atbilstoši mērķim, kuram tas ir paredzēts. Ja leņķzāģis tiek izmantots citādi, nekā ir minēts šajā instrukcijā, tad šāda rīcība tiek uzskatīta par neatbilstošu lietošanu. Leņķzāģis ir jāizmanto tikai ar atbilstošiem zāģa diskiem, kuriem ir zobi ar cietsakausējuma uzliktniem. Leņķzāģis - tā ir ierīce, kuru var izmantot gan galdnieku, gan konstrukcijas namdaru darbos. Nedrīkst izmantot ierīci neatbilstoši mērķim, kuram tā ir paredzēta.

#### GRAFISKĀS DAĻAS APRAKSTS

Zemāk minētā numerācija attiecas uz tiem ierīces elementiem, kuri ir minēti šīs instrukcijas grafiskajā daļā.

1. Transportēšanas rokturis
2. Roktura sārveņņis
3. Slēdža bloķēšanas pogā
4. Slēdžs
5. Zāģa diska aizsarga svira
6. Darbošanas bloķēšanas pogā
7. Zāģa diska aizsarga
8. Orijētāja sulas vāks
9. Galvas bloķēšanas pults
10. Zāģēšanas doļņa izmērotaiz
11. Zāģēšanas doļņa ierobežotāji skrūvē
12. Vertikālās piespiešanas regulējampoga
13. Vadiņa
14. Galvas bloķēšanas svira
15. Rūta šķīve
16. Galda pagarinātājs
17. Malējās ierobežotājs
18. Galda pagarinātāja bloķēšanas regulējampoga
19. Montāžas svērve
20. Darbgaldā leņķu skala
21. Darbgaldā leņķu radiājs
22. Automātiskās iestatīšanas svira
23. Darbgaldā bloķēšanas regulējampoga
24. Galda ieliktņš
25. Darbgalds
26. Lāzera modulis
27. Pasīvais aizsargs
28. Putekļu novadīšanas tīcaurule
29. Putekļu maiss
30. Vertikālās piespiešanas pleca nostiprināšanas regulējampoga
31. Vertikālās piespiešanas plecs
32. Vertikālās piespiešanas pleca bloķēšanas regulējampoga
33. Materiāla nostiprināšanas regulējampoga
34. Galvas noliekuma leņķu skala
35. Galvas noliekuma leņķu radiājs
36. Isteriņu kvērtne
37. Lāzera iedarbināšanas pogā
38. Lāzers
39. Lāzera moduļa nostiprinātājskrūvē
40. Centrālā plāksnes piespērināšanas svērve
41. Centrālā plāksne
42. 0° leņķa regulēšanas skrūvē
43. 45° leņķa regulēšanas skrūvē

\* Attēls un izstrādājums var nedaudz atšķīrties.

#### APRĪKOJUMS UN PIEDERUMI

1. Putekļu maiss - 1 gab.
2. Speciāla atslēga - 1 gab.
3. Vertikālās piespiešanas plecs - 1 gab.

#### SAGATAVOŠANĀS DARBAM

**Pirms veikt jebkādas leņķzāģa montāžas vai regulēšanas darbības, nepieciešams pārļiecināties, ka tas tika atslēgts no barošanas tīkla.**

#### LEŅĶZĀĢA PĀRVIETOŠANA

- Pārnesot zāģi, ir jāpārļiecinās, ka tā galva tika nostiprināta malējā apakšējā stāvoklī.
- Pārbaudīt, vai darbgalda bloķēšanas regulējampoga, galvas bloķēšanas svira un citi nodrošinātājelementi ir stingri aizskrūvēti.

#### LEŅĶZĀĢA MONTĀŽA DARBGALDĀ

- Ieteicams, lai zāģis būtu stingri piestiprināts pie darbgalda vai statņa, izmantojot tam paredzētas montāžas atveres (19) zāģa pamatnē, kas garantē tā drošu darbību un izslēdz ierīces nevēlamās pārvietošanās riska iespēju darba laikā. Montāžas atveres atbilst skrūvēm ar diametru 8 mm ar atslēgas vai sešstūra galvu.
- Zāģa montāžas laikā pie darbgalda virsmas, jāpārļiecinās, ka:
  - Darbgalda virsma ir plakana un tīra,
  - Skrūves ir aizskrūvētas vienādi, bez pārmērīgā momenta (nostiprinātājskrūves ir jāaizskrūvē tā, lai pamatne nebūtu saspringta vai neatslāņotus). Pārmērīgā nospriegojuma rezultātā pamatne var pļīst.

#### PUTEKĻU NOVADĪŠANA

Lai neuzkrātos putekļi un nodrošinātu maksimālu ierīces darba produktivitāti, zāģi var pieslēgt pie rūpnieciskā putekļsūcēja, izmantojot putekļu novadīšanas tīcauruli (28). Kā alternatīvu šim putekļu savākšanas veidam var izmantot putekļu maisiņu (atrodas komplektācijā), piestiprinot to pie putekļu novadīšanas tīcaurules. Lai piestiprinātu putekļu maisu (29), to nepieciešams uzvilkīt uz putekļu novadīšanas tīcaurules (28) (A att.). Lai iztukšotu putekļu maisu, to nepieciešams noņemt no putekļu novadīšanas tīcaurules un atvērt rāvējslēdzēnu, kas nodrošina pilnīgu pieju maisa iekšpusē esošiem putekļiem. **Lai nodrošinātu optimālo putekļu novadīšanu, putekļu maisiņu nepieciešams iztukšot, kad tas ir piepildīts ar putekļiem līdz 2/3 no sava tilpuma.**

#### DARBĪBAS AR IZLICES PLECU (GALVU)

Izlices plecam ir divi stāvokļi: augšējais un apakšējais. Lai atbrīvotu izlīces plecu no nobloķētā apakšējā stāvokļa, nepieciešams rīkoties šādi:

- Nospiest uz izlīces pleca un turēt to piespiestu apakšējā stāvoklī.
  - Atvilkt galvas bloķēšanas pulku (9).
  - Pieturēt izlīces plecu tā pacelšanās laikā līdz savam augšējam stāvoklim.
- Lai nobloķētu izlīces plecu apakšējā stāvoklī, nepieciešams rīkoties šādi:

- Nospiest un pieturēt zāģa diska aizsega sviru (5).
- Spiest izlīces plecu uz leju līdz brīdim, kad tas nonāks apakšējā stāvoklī.
- Nobloķēt izlīces plecu šajā stāvoklī, iespiežot galvas bloķēšanas pulkas (9) serdeni.

## VERTIKĀLĀS PIESPIEŠANAS PLECS

Vertikālās piespiešanas plecs (B att.) var tikt piestiprināts zāģa pamatnē, abās darbgalda pusēs un var pilnībā pielāgoties zāģējamā materiāla lielumam. Nedrīkst strādāt ar zāģi, ja netiek izmantots vertikālās piespiešanas plecs.

- Atlaist regulējampogu (30), kas nostiprina vertikālās piespiešanas plecu no tās pamatnes puses, pie kuras tiks piestiprināts vertikālās piespiešanas plecs.
- Piestiprināt vertikālās piespiešanas plecu, iebīdot to zāģa pamatnes atverē un aizgriezot regulējampogu (30), kas nostiprina vertikālās piespiešanas plecu.
- Pielāgojot vertikālās piespiešanas pleca (31) pozīciju pie apstrādājamā materiāla, aizskrūvēt vertikālās piespiešanas pleca bloķēšanas regulējampogu (32) un materiāla nostiprināšanas regulējampogu (33).
- Pārbaudīt, vai materiāls ir stabili piestiprināts.

## DARBS/ IESTATĪJUMI

Pirms veikt jebkādas zāģa regulēšanas darbības, nepieciešams pārliecināties, ka ierīce ir atslēgta no elektrotīkla. Lai nodrošinātu drošu, precīzu un produktīvu zāģa darbību, visas regulācijas darbības nepieciešams veikt pilnībā.

Pabeidzot regulāciju un iestatīšanas darbības, nepieciešams pārliecināties, ka visas atslēgas ir izņemtas. Jāpārbauda, vai visi skrūvelementi tika atbilstoši aizskrūvēti.

Veicot regulēšanas darbības, pārliecināties, ka visi ārējie elementi darbojas pareizi un atrodas labā tehniskā stāvoklī. Noliecot vai bojātā daļa ir jānomaina kvalificētam personālam pirms zāģa lietošanas uzsākšanas.

## IESLĒGŠANA/ IZSLĒGŠANA

Tīkla spriegumam ir jāatbilst zāģa nominālo parametru tabulā dotajam spriegumam.

Zāģi drīkst ieslēgt tikai tad, kad zāģa disks ir atbīdīts no apstrādājamā materiāla.

Leņķzāģim ir slēdža bloķēšanas poga (3), kas aizsargā no nejausas ieslēgšanās.

### Ieslēgšana

- Nospiest slēdža bloķēšanas pogu (3).
- Nospiest un turēt slēdža (4) pogu.

### Izslēgšana

- Samazināt spiedienu uz slēdža (4) pogu.

## GALDA PAGARINĀTĀJU APKALPOŠANA

- Galda pagarinātāji (16) atrodas zāģa pamatnes abās pusēs.
- Atbloķēt galda pagarinātāja bloķēšanas regulējampogu (18) (C att.).
- Noregulēt galda pagarinātāja garumu.

- Nostiprināt ar galda pagarinātāja bloķēšanas regulējampogas (18) palīdzību.
- Nepieciešamības gadījumā var izmantot vienu no atbīdāmiem malējiem ierobežotājiem (17), kas atvieglo zāģēšanu, kad svarīgs konkrēts zāģēšanas garums.

## PĀRZĀĢĒŠANAS DZĪLUMA IEROBEŽOTĀJA APKALPOŠANA

Pārzāģēšanas dziļuma ierobežotājs var tikt izmantots gadījumos, kad nepieciešams veikt gropes materiālā. Tas notiek, veicot apstrādājamā materiālā virsmas iegriezumus, kad zāģa disks netiek izmantots tā pilnā iespējamā dziļumā.

- Nobloķēt galvas bloķēšanas sviru (14).
- Atlaist vadīklas bloķēšanas regulējampogu (12) un pārvietot galvu atpakaļ.
- Aizskrūvēt vadīklas bloķēšanas regulējampogu (12).
- Pieskrūvēt zāģēšanas dziļuma ierobežotāju (10) iestatījumā darbam ar ierobežotu zāģēšanas dziļumu (D att.).
- Nolaist izlīces plecu uz leju un turēt to apakšējā pozīcijā, baistoties pret pārzāģēšanas dziļuma ierobežotāju.
- Griest (pa kreisi vai pa labi) ar zāģēšanas dziļuma ierobežotāja skrūvi (11) (D att.), līdz tiks sasniegts nepieciešamais zāģēšanas dziļums.
- Atlaist vadīklas bloķēšanas regulējampogu (12).
- Veikt plānoto zāģēšanu iestatītajā dziļumā.
- Lai atgrieztos pie pilnas pārzāģēšanas, nepieciešams pārskrūvēt zāģēšanas dziļuma ierobežotāju (10) pozīcijā, kurā pēc izlīces pleca nolaišanas uz leju zāģēšanas dziļuma ierobežotāja skrūve (11) nesaskaras ar zāģēšanas dziļuma ierobežotāju (10).

## DARBGALDA IESTATĪJUMI ZĀĢĒŠANAI ZEM LEŅĶA

Griežamais izlīces plecs ļauj pārzāģēt materiālu zem jebkura leņķa diapazonā no 90° līdz 45° pa labi un pa kreisi.

- Atvilkt galvas bloķēšanas pulku (9), ļaujot, lai izlīces plecs lēnām paceltos līdz augšējam stāvoklim.
- Atlaist darbgalda bloķēšanas regulējampogu (23).
- Nospiest un turēt automātiskās iestatīšanas sviru (22) un pagriezt izlīces plecu pa kreisi vai pa labi, līdz darbgalda leņķu skalā (20) tiks sasniegts nepieciešamā leņķa lielums.
- Nobloķēt, aizgriezot darbgalda bloķēšanas regulējampogu (23).

Darbgalda leņķu skalai (20) ir vairāki atzīmēti stāvokļi, kuros notiek pagriežamā izlīces pleca automātiskā ievadiestatīšana. Tas var notikt tikai tad, kad, griežot izlīces plecu, automātiskās iestatīšanas svira (22) netiek turēta ievadiestatīšanas stāvoklī un var tikt nobloķēta rūpnieciski paredzētos stāvokļos. Tie ir visbiežāk izmantotie zāģēšanas leņķi (15°, 22,5°, 30°, 45° pa kreisi/ pa labi). Leņķa iestatīšanu var precīzi noregulēt, izmantojot darbgalda leņķu skalu (20), kas iedalīta ik pēc viena grāda. Neskatoties uz to, ka leņķu skala ir pietiekami precīza lielākajai daļai veicamo darbu, tomēr ir ieteicams pārbaudīt leņķa iestatījumus ar transportieri vai citu leņķu mērīšanas ierīci.

## ZĀĢA DISKA PERPENDIKULĀRĀ NOVIETOJUMA PĀRBAUDE UN REGULĒŠANA ATTIECĪBĀ PRET DARBGALDU

- Atlaist galvas bloķēšanas sviru (14).
- Novietot galvu stāvoklī 0° (perpendikulāri darbgaldam) un nofiksēt galvas bloķēšanas sviru (14).
- Atlaist darbgalda bloķēšanas regulējampogu (23), nospiest un turēt automātiskās iestatīšanas sviru (22).
- Iestatīt darbgaldu stāvoklī 0°, atlaist automātiskās iestatīšanas sviru un aizgriezot darbgalda bloķēšanas regulējampogu (23).
- Nospiest zāģa diska aizsega sviru (5) un nolaist zāģa galvu malējā apakšējā stāvoklī.

• Pārbaudīt (ar ierīces palīdzību) zāģa diska perpendikularitāti attiecībā pret darbgaldū.

**Veicot mērījumus, pārliecināties, ka mērīstruments nesaskaras ar zāģa diska zobiem, jo cietsakausējuma uzliktnu biežuma dēļ mērījumu rezultāts var būt neprecīzs.**

Ja izmērītais leņķis nav  $90^\circ$ , tad nepieciešams veikt regulēšanu, kas notiek šādi:

- Atlaist aizsarguzgriezni un griezt  $0^\circ$  leņķa regulēšanas skrūvi (42) (E att.) pa labi vai pa kreisi, lai palielinātu vai samazinātu zāģa diska noliekuma leņķi.
- Iestatot zāģa disku perpendikulāri darbgaldam, ļaut galvai atgriezties augšējā stāvoklī.
- Pieturot  $0^\circ$  leņķa regulēšanas skrūvi (42), aizgrieziet aizsarguzgriezni.
- Nolaist galvu uz leju un atkal pārbaudīt, vai iestatītais leņķis atbilst leņķim uz galvas noliekuma leņķa skalas (34); ja ir tas ir nepieciešams, veikt galvas noliekuma leņķa rādītāja (35) novietojuma regulēšanu (E att.).
- Līdzīgu regulāciju var veikt  $45^\circ$  galvas noliekumam, kas nepieciešams slīpžāģēšanai, ar  $45^\circ$  leņķa regulēšanas skrūves (43) palīdzību (E att.).

## ZĀĢA DISKA PERPENDIKULĀRĀ NOVIETOJUMA PĀRBAUDE UN REGULĀCIJA ATTIECĪBĀ PRET BALSTA LĪSTI

Šī procedūra ir jāveic vienmēr gadījumā, kad balsta līste tika demontēta vai nomainīta. Šo regulāciju var veikt tikai pēc zāģa diska perpendikulārās novietošanas attiecībā pret darbgaldū. Balsta līste kalpo kā pārzāģējamā materiāla ierobežotājs.

- Atlaist darbgalda bloķēšanas regulējampogu (23), nospiešot un turēt automātiskās iestatīšanas sviru (22) un iestatīt darbgaldū  $0^\circ$  stāvoklī.
- Nolaist zāģa galvu līdz malējam apakšējam stāvoklim.
- Pielikt pie zāģa diska transportieri vai citu leņķu mērīšanas ierīci.
- Pielikt leņķa mērīinstrumentu pie balsta līstes (15).
- Izmērtam lielumam ir jābūt  $90^\circ$ .
- Ja ir nepieciešama regulēšana, tad:
  - Atlaist balsta līstes (15) skrūves, kas piestiprina to pie pamatnes.
  - Noregulēt balsta līstes (15) stāvokli tā, lai tas būtu perpendikulārs zāģa diskam.
  - Aizskrūvēt balsta līstes nostiprinātājskrūves.

## IZLICES PLECA (GALVAS) IESTATĪJUMI SLĪPŽĀĢĒŠANAI

Izlices plecu var noliekt zem jebkura leņķa diapazonā no  $0^\circ$  līdz  $45^\circ$ , kas ir noderīgs slīpžāģēšanai (E att.).

- Atvilk galvas bloķēšanas pulku (9), atbrīvojot izlices plecu un ļaujot, lai izlices plecs lēnām paceltos līdz augšējam stāvoklim.
- Atlaist galvas bloķēšanas sviru (14).
- Noliekt izlices plecu pa kreisi zem nepieciešamā leņķa, kuru var nolaist no galvas noliekuma leņķu skalas (34), izmantojot galvas noliekuma leņķu rādītāju (35) (E att.).
- Nobloķēt galvas bloķēšanas sviru (14).
- Ja nepieciešams noregulēt abu leņķu iestatījumus (abās plaknēs - horizontālajā un vertikālajā) kombinētai zāģēšanai, tad vienmēr, pirmajām kārtām, nepieciešams iestatīt slīpžāģēšanas leņķi.

## LĀZERA DARBĪBA PĀRBAUDE

Lāzerierīces komplekss sūta lāzergaismas staru, kas parāda līniju, pa kuru materiāls tiks pārzāģēts ar zāģa disku. Atbilstošie lāzestara līnijas iestatījumi tika noregulēti ierīces ražošanas laikā. Tomēr precīzo darbu laikā šīs iestatījums ir jāpārbauda pirms zāģēšanas procedūras uzsākšanas.

- Novietot baterijas tovertnē (36) (F att.), pārliecinoties, ka tika ievērota atbilstoša polaritāte.
- Novietot darbgaldū stāvoklī, kur darbgalda leņķa rādītājs (21) norāda uz  $0^\circ$  punktu uz darbgalda leņķu skalas (20), bet galvas noliekuma leņķu rādītājs (35) (E att.) norāda uz  $0^\circ$  punktu uz galvas noliekuma leņķu skalas (34) (E att.).
- Piestiprināt pie darbgalda (25) atbilstošu nevajadzīgā materiāla gabalu un veikt zāģēšanu.
- Atbrīvot izlices plecu un atstāt nevajadzīgu materiālu piestiprinātu pie darbgalda.
- Iestatīt lāzera slēdža pogu (37) ieslēgtā stāvoklī „I” (atzīmēts).
- Projicētam lāzestaram ir jābūt paralēlam zāģējumam.

## LĀZERA REGULĒŠANA

**Lāzera vadošā stara iestatījumu laikā nedrīkst skatīties tieši lāzestārā vai tā spoguļvirsmas atstarojumā. Lāzerierīces komplekso nepieciešams izslēgt, ja lāzers netiek izmantots.**

Ja lāzestars nav paralēls zāģējumam, nepieciešams:

- Uzmanīgi pagriezt pa kreisi vai pa labi lāzeri (38) (G att.) lāzermodulā (26) korpusā līdz brīdim, kad lāzestars tiks novietots paralēli. Nedrīkst griezt lāzermoduli ar spēku un vairāk par dažiem grādiem.
  - Gadījumā, kad nepieciešams veikt šķērsregulēšanu, atlaist lāzermodulā nostiprinātājskrūves (39) un pārvietot lāzermoduli pa kreisi vai pa labi, kamēr lāzera līnija tiks novietota paralēli zāģējumam gropei.
- Pārzāģēšanas laikā radušies putekļi var samazināt lāzergaismas staru intensitāti, tāpēc arī ik pēc noteikta laika lāzera projektorā lēca ir jānotīra.**

## LEŅĶZĀĢA IEDARBINĀŠANA

Pirms nospiešot slēdža pogu, nepieciešams pārliecināties, ka zāģis tika atbilstoši piestiprināts un noregulēts saskaņā ar ieteikumiem, kas minēti šajā instrukcijā.

Aprakstāmais leņķzāģis ir ieprojektēts labrocīem.

- Nospiešot slēdža bloķēšanas pogu (3).
- Nospiešot slēdža (4) pogu.
- Ļaut, lai zāģa dzinējs sasniedzu pilnu griešanās ātrumu.
- Nolaist izlices plecu pie apstrādājamā materiāla.
- Samazināt spiedienu uz zāģa diska aizsega sviru (5).
- Veikt zāģēšanu.

## LEŅĶZĀĢA APTURĒŠANA

- Samazināt spiedienu uz slēdža (4) pogu un uzgaidīt, kamēr zāģa disks pilnībā pārstās griezties.
- Pacelt zāģa izlices plecu, novirzot to no apstrādājamā materiāla.

**Īslaicīgā oglekļa suku dzirksteļošana elektriskā dzinēja iekšpusē ir normāla parādība zāģa iedarbināšanas un apstādīšanas laikā. Zāģi nedrīkst apstādīnāt, spiežot uz to no sāniem.**

## ZĀĢĒŠANA AR LEŅĶZĀĢI

**Pārzāģējamo materiālu nepieciešams piestiprināt tā, lai tas netraucētu darbam ar zāģi. Pirms zāģa ieslēgšanas, pārvietot tā galvu apakšējā stāvoklī, lai pārliecinātos, ka zāģa galva un zāģa diska aizsegs kustas brīvi. Pārliecināties, ka zāģa diska aizsegs savas kustības laikā aiziet līdz malējam stāvoklim.**

Pirms uzsākt zāģēšanu pārbaudīt, vai darbgalda bloķēšanas regulējampoga (23) un galvas bloķēšanas svira (14) ir droši aizskrūvētas.

Pieslēgt zāģi pie elektrotīkla.

Pārliecināties, ka barošanas vads atrodas drošā attālumā no zāģa diska un ierīces pamatnes.

Novietot materiālu darbgaldā un pārliecināties, ka tas ir stingri nostiprināts, lai tas nevarētu kustēties zāģēšanas laikā.

Pārvietot zāģa galvu malējā aizmugurējā stāvoklī un nobloķēt vadītli (13) ar vadīklas bloķēšanas regulējampogu (12).

Atbloķēt galvu un zāģa diska aizsegu.

Nospieš slēdža bloķēšanas pogu un ieslēgt zāģi ar slēdža palīdzību (uzgaidīt, kamēr zāģa disks sasniegs savu maksimālo griešanās ātrumu).

Lēnām nolaist zāģa galvu.

Uzsākt zāģēšanu, mēreni spiežot uz izlīces plecu zāģēšanas laikā.

**Nepietiekami nofiksētas bloķēšanas regulējampogas var radīt negaidītu zāģa diska pārvietošanos uz materiāla augšējo virsmu un rezultātā operators var tikt ievainots ar materiāla gabalu.**

### PĀRZĀĢĒŠANA, PĀRVIETOJOT LEŅĶZĀĢA IZLĪCES PLECU (GALVU)

Zāģa izlīces pleca pārvietošana nodrošina zāģa diska kustību uz priekšu un atpakaļ, ļaujot pārgriezt platākus materiāla gabalus.

- Novietot izlīces plecu augšējā stāvoklī.
  - Atlaist vadīklas bloķēšanas regulējampogu (12).
  - Pirms zāģa ieslēgšanas, pievilkt izlīces plecu pie sevis, turot to augšējā stāvoklī.
  - Nospieš slēdža bloķēšanas pogu (3) un ieslēgt zāģi.
  - Atlaist izlīces plecu un uzgaidīt, kamēr zāģa disks sasniegs savu maksimālo ātrumu.
  - Atbrīvot zāģa diska aizsegu.
  - Nolaist izlīces plecu un uzsākt zāģēšanu.
  - Zāģēšanas laikā pārvietot izlīces plecu atpakaļ (no sevis).
  - Pēc materiāla pārgriešanas samazināt spiedienu uz slēdža pogu un uzgaidīt, kamēr zāģa disks pārstās griezties, pirms pacelt izlīces plecu augšējā stāvoklī.
- Aizliegts zāģēt, pārvietojot zāģa galvu savā virzienā. Zāģa disks varētu negaidīti noķīrt uz zāģējamā materiāla, kas var radīt operatoram bīstamu atsitieni parādību.**

### APKALPOŠANA UN APKOPE

Pirms veikt jebkādas darbības, kas ir saistītas ar instalāciju, regulāciju, remontdarbiem vai apkalošanu, izņemt kontaktdakšu no kontaktlīdždas.

#### TĪRĪŠANA

- Pēc darba pabeigšanas nepieciešams likvidēt visus materiāla gabalus, skaidas un putekļus no darbgalda, kā arī no zāģa diska un tā aizsega.
- Pārliecināties, ka dzinēja korpusa ventilācijas spraugas ir vaļīgas un tajos nav skaidu vai putekļu.
- Izlīst vadītli un noklāt to ar cietās smērvielas plānu kārtu.
- Visi rokturi un regulējampogas ir jāuztur tīrā stāvoklī.
- Ar mīkstu otu notīrīt lāzera projektoru lēcu.

#### ZĀĢA DISKA NOMAĪNA

- Nospieš zāģa diska aizsega sviru (5).
- Pacelt zāģa diska aizsegu (7) un izskrūvēt centrālās plāksnes piestiprināšanas skrūvi (40) (H att.).

- Atbīdīt centrālo plāksni (41) pa kreisi tā, lai nodrošinātu pieeju pie zāģa diska nostiprinātājskrūves.
  - Nospieš darbvārpstas bloķēšanas pogu (6) un griezt zāģa disku līdz brīdim, kad tas nobloķēšies.
  - Izņemot speciālo atslēgu (atrodas komplektācijā), atlaist un izskrūvēt zāģa diska nostiprinātājskrūvi.
  - Izņemt ārējo starpliku un zāģa disku (pievērsot uzmanību redukcijas gredzenam, ja tāds ir).
  - Likvidēt visus netīrumus no darbvārpstas un zāģa diska nostiprināšanai starplīkām.
  - Piestiprināt jaunu zāģa disku, veicot aprakstītās darbības pretējā secībā.
- Pabeidzot, nepieciešams pārliecināties, ka visas atslēgas un regulēšanas instrumenti tika izņemti un visas skrūves un regulējampogas ir droši aizskrūvētas.

Zāģa diska nostiprinātājskrūvei ir kreisā vītne. Jābūt īpaši uzmanīgam (-ai) satverot zāģa disku. Jāizmanto aizsargcimdi, lai aizsargātu rokas no kontakta ar zāģa diska asiem zobiem.

### LĀZERMODUĻA BATERIJAS NOMAĪNA

Lāzermodulis tiek barots ar divām AAA tipa baterijām 1,5 V.

- Atvērt baterijas tvertnes (36) vāku (F att.).
- Izņemt nolietotās baterijas.
- Ielikt jaunās baterijas, pārliecinoties, ka ir ievērota atbilstoša polaritāte.
- Piestiprināt bateriju tvertnes vāku.

### OGLEKĻA SUKU MAIŅA

Nolietotās (īsākas par 5 mm), sadedzinātas vai pīlšusās dzinēja oglekļa sukas nepieciešams nekavējoties nomainīt. Vienmēr vienlaicīgi ir jāmaina abas sukas

- Atskrūvēt oglekļa suku vāku (8).
- Izņemt nolietotās sukas.
- Likvidēt iespējamos oglekļa putekļus ar saspiesta gaisa palīdzību.
- Ielikt jaunās oglekļa sukas (sukām ir viegli jāieslīd suku turētājos).
- Piestiprināt oglekļa suku vākus (8).
- Pēc oglekļa suku maiņas nepieciešams ieslēgt zāģi un ļaut tam darboties tukšgaitā 1-2 min. Līdz brīdim, kamēr oglekļa sukas pielāgosies dzinēja kolektoram. Oglekļa suku nomaīnu ir ieteicams veikt tikai kvalificētai personai, kura izmanto tikai oriģinālās rezerves daļas.
- Jebkura veida defekti ir jānovērš tikai ražotāja autorizētajos servisa centros.

### TEHNISKIE PARAMETRI

#### NOMINĀLO PARAMETRU DATI

Leņķzāģis	
Parametrs	Vērtība
Barošanas spriegums	230V~
Barošanas frekvence	50Hz
Nominālā jauda	1800W
Darbvārpstas griešanās ātrums tukšgaitā	4800min <sup>-1</sup>
Pārzāģēšanas diapazons (zem leņķa)	± 45°
Slīpuzāģēšanas diapazons	0° + 45°
Zāģa diska ārējais diametrs	210mm
Zāģa diska atveres diametrs	30mm

Pärzädäjämä materiäla izmëri zem leŋka / slipi	0° x 0°	65 x 260mm
	45° x 0°	65 x 170mm
	45° x 45°	35 x 170mm
	0° x 45°	35 x 260mm
Vadflklas garums		185mm
Läzera klase		2
Läzera jauda		< 1mW
Läzera viļņa garums		$\lambda = 650\text{nm}$
Aizsardzības klase		II
Masa		13,4 kg
Ražošanas gads		2020

## DATI PAR TROKSNĪ UN VIBRĀCIJĀM

Akustiskā spiediena līmenis:  $L_{pA} = 95,2 \text{ dB(A)}$   $K=3\text{dB(A)}$

Akustiskās jaudas līmenis:  $L_{WA} = 108,2 \text{ dB(A)}$   $K=3\text{dB(A)}$

Vērtība, kas mēra vibrāciju patēriņajumus:  $a_h = 2,936 \text{ m/s}^2$

$K=1,5 \text{ m/s}^2$

## VIDES AIZSARDZĪBA



Elektroinstrumentus nedrīkst izmest kopā ar sadzīves atkritumiem. Tie ir jānodod utilizācijai attiecīgajiem uzņēmumiem. Informāciju par utilizāciju var sniegt produkta pārdevējs vai vietējie varas orgāni. Noliecotās elektriskās un elektroniskās ierīces satur videi kaitīgās vielas. Ierīce, kura netika pakļauta otrreizējai izvēienu pārstrādei, radā potenciālus draudus videi un cilvēku veselībai.

\* Ir tiesības veikt izmaiņas.

„Grupa Topex Spółka z ograniczoną odpowiedzialnością” Spółka komandytowa (turpmāk „Grupa Topex”) ar galveno ofisu Varšavā, ul. Pograniczna 2/4, informē, ka visa veida autoritātes attiecībā uz dotās instrukcijas (turpmāk „Instrukcija”) saturu, tai skaitā uz tās tekstiem, samazinātām fotogrāfijām, shēmām, zīmējumiem, kā arī attiecībā uz tās kompozīciju, pieder tikai Grupai Topex, kuras ir aizsargātas ar likumu saskaņā ar 1994. gada 4. februāra „Likumu par autoritātes īstenošanu” (Likumu Vēstnesis 2006 nr. 90, 631. poz. ar tūrm. izm.). Visas Instrukcijas kopumā vai tās noteikto daļu kopēšana, atpazīšana, publicēšana vai modificēšana komercmērķiem bez Grupai Topex rakstiskās atļaujas ir stingri aizliegtas, pretējā gadījumā pārkāpējs var tikt saukts pie kriminālās vai administratīvās atbildības.



Algupārase kasutusjuhendi tīģe  
NURGASAAĞ  
59G806

**MĀRKUS. ENNE ENNE VÖIMSUSE TÖÖRIISTADE KASUTAMIST, LOE KĀSEOLEVA JUHISEKS JÄRGMISTE TINGIMUSTE JUURDE.**

## ÜKSİKASJALIKUD OHUTUSNÖUDED

### Ohutusjuhised mitra saed

- Mitmesaed on ette nähtud puudu või puidutaloiste toodete lõikamiseks, neid ei saa kasutada abrasiivsete lõikeratstega raua (nt vardad, vardad, naastud jne) lõikamiseks. *Abrasiivolmu põhjustab liikuvate osade, näiteks alumise kaitseosa moos. Abrasiivlõikuse sädemed põlevad alumist kaitserauda, võra sisestust ja muid plast detaile.*
- Kasutage tooriku toetamiseks klambrit igal võimalusel. Kui toetatakse tooriku kätsiti, peate kätt hoidma saelehe mõlemast küljest vähemalt 100 mm kaugusel. Ärge kasutage seda saega tükid lõikamiseks, mis on kindlalt kinnitamiseks või kätsiti hoidmiseks liiga väikesed. *Kui teie käsi asetatakse saeterale*

liiga lähedale, on tera kokkupuutel suurenenud vigastuste oht.

- Toorik peab olema paigal ja kinnitatud või kinnitatud nii aia kui ka laua vastu. Ärge sisestage toorikku terasse ega lõigake seda mingil viisil. *Piiramatuid või liikuvaid toorikuid võib suurel kiirusel visata, põhjustades vigastusi.*
- Lükake sahk toorikust läbi. Ärge tõmmake saega toorikust läbi. Lõike tegemiseks tõstke saepa üles ja tõmmake see ilma lõikamiseta tooriku kohal välja, käivitage mootor, vajutage saepa alla ja lükake sahk läbi tooriku. *Tõmbamislõikuse lõikamine põhjustab tõenäoliselt saetera tooriku otsa ronimist ja viskab teravalt agregaadid operaatori poole.*
- Ärge kunagi ületage kätt ette nähtud lõikejoone kohal saelehe ette ega tahta. *Tooriku toetamine "ristkääga", st tooriku hoidmine saelehest paremal vasaku käega või vastupidi, on väga ohtlik.*
- Puidujäätmete eemaldamiseks ega muul põhjusel, kui tera pöörleb, ärge sirutage mõlemal käel aia taht lähemale kui 100 mm saetera mõlemalt küljelt. *Ketrusketasae lähedus teie käele ei pruugi olla ilmne ja võite tõsiselt vigastada.*
- Enne tükeldamist kontrollige oma toorikut. Kui toorik on volditud või vändunud, kinnitage see väljastpoolt volditud nāoga tara poole. Veenduge alati, et tooriku, tara ja laua vahel ei oleks lõikejoone kohal tühimikku. *Painutatud või vändunud toorikud võivad vāanata või nihkuda ja põhjustada ketramise saelehe sidumise lõikamise ajal. Toorikus ei tohiks olla naelu ega vōõrkehi.*
- Ärge kasutage saha enne, kui laud on eemal tōõriistadest, puidujäätkest jms, välja arvatud toorik. *Vāikesed prahid või lahtised puutükid või muud pōõrleva teraga kokkupuutuvad esemed vōib kiirelt visata.*
- Lōika korraga ainult üks toorik. *Virnastatud mitut toorikut ei saa korralikult kinni tōõmmata ega kinnitada ning need vōivad lõiketeraga kinni siduda või lõike ajal nihkuda.*
- Enne kasutamist veenduge, et kreenisaag on paigaldatud vōi asetatud tasasele, kindlale tōõppinnale. *Tasane ja kindel tōõpind vāhendab labakinda ebasabiilsuse riski.*
- Planeeri oma tōõ. Iga kord, kui muudad koonilised vōi Mitre nurga seadistus, veenduge reguleeritavad tara on õigesti seadistatud, et toetada tooriku ja ei hāiri teraga vōi valve sūsteem. *Ilma tōõriista "ON" sisse lūlitamata ja ilma tōõdeldava detailita lauale, liigutage saeleht lābi kogu simuleeritud lõike, et veenduda, et aia lõikamisel pole hāireid ega ohtu.*
- Tōõlualale, mis on lauaplaadist laiem vōi pikem, tagage piisav tugi, nāiteks laualaiendid, saehobused jne. *Mitmesaega tabelist pikemad vōi laiemad toorikud vōivad otsa kukkuda, kui need pole kindlalt toetatud. Kui āra lõigatud tūkk vōi toorik nāpunāidet saab, vōib see alumise kaitse ūles tōsta vōi ketramise alla visata.*
- Ärge kasutage teist inimest lauapikenduse asendajana ega taidendava toena. *Tooriku ebasabiilne tugi vōib põhjustada lõiketera sidumise vōi tōõdeldava detaili nihkumise, tōõmmates teid ja abistajat ketramisterasse.*
- Lōigatud detaili ei tohi mingil viisil kinni panna ega ketramissaale vastu suruda. *Kui see on piiratud, st kasutades pikkusepeatusi, vōib lābilõigatud tūkk tera vastu kiiluda ja āgedalt visata.*
- Kasutage alati klambrit vōi kinnitust detaile, mis on ette nähtud ūmmarguse materjali, nāiteks varraste vōi torude nōuetekohaseks toetamiseks. *Vardad kipuvad lõikades veerema, põhjustades tera "hammustamise" ja tōõmmake tōõ kāega tera sisse.*
- Enne toorikuga kokkupuutumist laske tera jōuda tākikiirusele. *See vāhendab tooriku viskamise ohtu.*
- Kui toorik vōi tera takerdub, lūlitage mitsa sae vālja. Oodake, kuni kōik liikuvad osad peatuvad ja ūhendage pistik vooluallikast lahti ja / vōi eemaldage aku. Seejārel tōõtage ummistunud materjali vabastamiseks. *Kinni takerdunud toorikuga pidev saagimine vōib põhjustada kontrolli kaotamise vōi mittesaagi kahjustamise.*

- r) Pärast lõike lõpetamist vabastage lüliti, hoidke sae pead alla ja enne lõikeosa eemaldamist oodake, kuni tera peatub. *Käega sirutatava tera lähedal kätt sirutamine on ohtlik.*
- s) Mittetäieliku lõike tegemisel või lüliti vabastamisel enne, kui saepea on täielikult allapoole, hoidke käepidet kindlalt. Sae pidurdamine võib põhjustada sae pea äkilise allapoole tõmbamise , põhjustades vigastuste riski

**HOIATUS!** Seadet kasutatakse sisetingimustes.

Vaatamata konstruktsiooni ohutu konstruktsiooni kasutamisele, kaitsemeetmete ja täiendavate kaitsemeetmete kasutamisele, on töö ajal alati olemas vigastuste oht.

### EXP LANATION piktogrammide KASUTAMINE

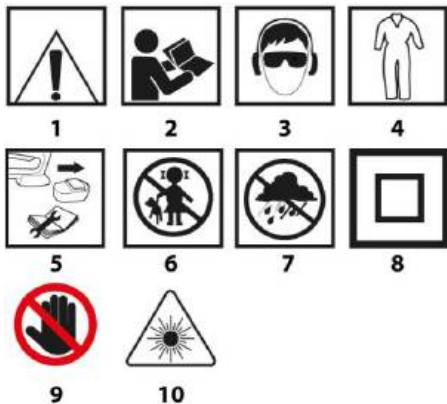

1. Tähelepanu! Võtke tarvitusele spetsiaalsed ettevaatusabinõud
2. HOIATUS Lugege kasutusjuhendit läbi
3. Kasutage isikukaitsevahendeid (kaitseprille, kuulmiskaitseid, tolmu maski)
4. Kasutage kaitseriietust
5. Enne hooldust või remonti eemaldage toitejuhe pistikust
6. Hoidke lapsi tööriistadest eemal
7. Kaitske seadet niiskuse eest
8. Teine kaitseklass
9. Oht! Vaata oma käsi
10. Tähelepanu laserkiirgus! Ärge vaadake laserkiirt.



**Töölaud mõlemal küljel peaks olema märgistatud**

### EHITUS JA KASUTAMINE

Nurgasaag on varustatud alusega, mis võimaldab muuta selle külge kinnitatud saepea nurka. Lisaks sellele saab nurgasae pead, olenevalt selle ehitusest, kallutada nurga alla ja välja tõmmata, mis suurendab sae funktsionaalsust ja saagimispiikkust.

Nurgasaag on mõeldud seadme suurusega sobivate puitdetailide lõikamiseks. Ärge kasutage saagi küttepuude saagimiseks. Saagi tohib kasutada ainult vastavalt määratud otstarbele. Katseid kasutada saagi määratud erineval otstarbel käsitatakse kui väärkasutamist. Kasutage saagi eranditult ainult koos vastavate lõikeketastega, millel on kõvasulamalustega hambad. Nurgasaagi võib kasutada nii töökojas kui ehitusobjektil tehtavate puusepatööde jaoks.

Keelatud on kasutada seadet vastuolus selle määratud otstarbega!

### JOONISTE SELGITUS

Alltoodud numeratsioon vastab käesoleva juhendi joonistel toodud seadme elementide numeratsioonile.

1. Transportkäepide	23. Töölaua lukustusnupp
2. Käepideme hoidik	24. Laua kate
3. Tööliili lukustusnupp	25. Töölaud
4. Tööliili	26. Lasermoodul
5. Lõikeketta katte kang	27. Pitskate
6. Spindli lukustusnupp	28. Tolmu eemaldusetsak
7. Lõikeketta kate	29. Tolmukott
8. Süüharjale kate	30. Vertikaalkinnituse nupp
9. Saepea lukustusühik	31. Vertikaalkinnitushoidik
10. Lõikesõjavuse piirik	32. Vertikaalkinnitushoidiku lukustusnupp
11. Lõikesõjavuse piiriku poilt	33. Materjali kinnitamise nupp
12. Juhiku lukustusnupp	34. Saepea kahle nurkikaala
13. Juhiklaad	35. Saepea külde nurga näidik
14. Saepea lukustus kang	36. Patari pesa
15. Tugiliist	37. Laseri tööliili
16. Laua pikendüs	38. Laser
17. Lõpppiirik	39. Lasermooduli kinnituspoldid
18. Laua pikenduse lukustusnupp	40. Keskplaadi kinnitamise nupp
19. Paigaldusava	41. Keskplaat
20. Töölaua nurkikaala	42. Nurga 0° reguleerimispoilt
21. Töölaua nurga näidik	43. Nurga 45° reguleerimispoilt
22. Automaatsõadetuskang	

\* Võib esineda erinevusi joonise ja toote enda vahel

### VARUSTUS JA TARVIKUD

1. Tolmukott - 1 tk
2. Spetsiaalvõti - 1 tk
3. Vertikaalkinnituskrui - 1 tk

### ETTEVALMISTUS TÖÖKS

Enne kui alustate nurgasae juures mistahes paigaldus- või reguleerimistoiminguid, veenduge, et seade oleks vooluvõrgust välja lülitatud.

### NURGASAE TRANSPORTIMINE

- Enne sae transportimist veenduge, et saepea oleks fikseeritud äärmisesse alumisse asendisse.
- Kontrollige, et töölaua lukustusnupp, saepea lukustus kang ja muud ohutuselemendid oleksid piisavalt tugevalt kinnitatud.

### NURGASAE PAIGALDAMINE TÖÖLAUA KÜLGE

Soovitav on kinnitada saag tugevalt töölaua või jalandi külge, kasutades selleks paigaldusavasid sae aluses (19). See tagab sae ohutuma töö ning välistab selle soovimatut liikumise töötamise ajal. Paigaldusavad võimaldavad kasutada polte läbimõõduga 8 mm ja ümara või kuusnurkse peaga.

**Sae kinnitamisel töölaua plaadi külge veenduge, et:**

- Töölaua plaadi pind oleks sile ja puhas.
- Poldid oleksid kinni keeratud ühtlaselt ja mitte liiga tugevalt (kinnituspoldid tuleks kinni keerata nii, et sae alus ei jääks pingesse ega deformeeruks). Liigse pinge korral tekib sae aluse möranemise oht.

### TOLMU EEMALDAMINE

Et vältida tolmu kogunemist ja tagada maksimaalne töötlemissuure, ühendage saag tööstusliku tolmuimejaga, kasutades selleks tolmu kogumisotsakuti (28). Alternatiivina on võimalik koguda tolmu tolmu kogumiskotti (seadmega kaasas). Selleks kinnitage tolmu kogumiskott tolmu kogumisotsakule. Tolmu kogumiskoti (29) paigaldamiseks asetage see tolmu kogumisotsakule (28) (joonis A). Tolmu kogumiskoti tühjendamiseks eemaldage see tolmu kogumisotsakult ja avage tõmbluk, mis võimaldab koti sisu täielikult kätte saada.

**Parima tolmueemaldustelemuse saavutamiseks** tühjendage tolmukogumiskott, kui see on täitunud 2/3 ulatuses oma mahust.

## KONSOOLKÄEPIDEME (SAEPEA) KÄSITSEMINE

Konsoolkäepidemel on kaks asendit: ülemine ja alumine. Saepea vabastamiseks alumisest lukustatud asendist:

- Vajutage käepide alla ja hoidke seda tugevalt alumises asendis.
- Tõmmake välja saepea lukustustihvt (9).
- Tõmmake konsoolkäepidet ülespoole niipalju, et see tõuseks oma ülemisele asendisse.
- Konsoolkäepideme lukustamiseks alumisse asendisse:
- Vajutage alla ketta katte kang (5) ja hoidke selles asendis.
- Suruge konsoolkäepidet allapoole kuni see saavutab oma alumise asendi.
- Lukustage konsoolkäepide sellesse asendisse, lükates sisse saepea lukustustihvti (9).

## VERTIKAALKINNITUSKRUVI

Vertikaalkinnituskruvi (joonis B) saab kinnitada sae alusesse ühel või teisel pool töölauda ja seda saab reguleerida vastavalt saetava detaili suurusele. Keelatud on kasutada saagi ilma paigaldatud vertikaalkinnituskruvia.

- Vabastage vertikaalkinnituse nupp (30) selle küljel, mille külge tahate vertikaalkinnituskruvia paigaldada.
- Paigaldage, vertikaalkinnituskruvia, torgates selle avasse sae aluses ja keerake vertikaalkinnituse nupp (30) sae aluse külge kinni.
- Pärast vertikaalkinnitushoidiku (31) asendi reguleerimist töödeldava materjali suhtes keerake kinni vertikaalkinnitushoidiku lukustusnull (32) ja materjali kinnitamise nupp (33).
- Veenduge, et materjal oleks stabiilselt kinnitatud.

## TÖÖ / SEADISTAMINE

Enne kui alustate sae juures mistahes reguleerimistoiminguid, veenduge, et seade oleks vooluvõrgust välja lülitatud. Sae ohutu, täpse ja efektiivse töö tagamiseks sooritage kõik reguleerimistoimingut täpselt ja põhjalikult.

Kui olete lõpetanud reguleerimis- ja seadistustoimingud, veenduge, et kõik võtmed oleksid seadmelt eemaldatud. Veenduge, et kõik kinnituselemendid oleksid piisavalt tugevalt kinni.

Reguleerimistoiminguid sooritades kontrollige, et kõik seadme sisemised elemendid toimiksid korralikult ja oleksid heas tehnilises seisus. Enne sae kasutuselevõtmist laske kvalifitseeritud töötajatel välja vahetada seadme kõik kulunud või vigastatud osad.

## SISSELÜLITAMINE / VÄLJALÜLITAMINE

Võrgu pinget peab vastama lihviija nominaaltabelis toodud pingetugevusele.

Saagi tohib sisse lülitada ainult siis, kui lõikeketas ei puutu kokku töötlemiseks mõeldud materjaliga.

Saag on varustatud tööüliliit lukuga (3), mis takistab seadme juhuslikku käivitumist.

### Sisselülitamine

- Vajutage tööüliliit lukustusnupp (3) alla.
- Vajutage lülitinupp (4) alla ja hoidke selles asendis.

### Väljalülitamine

- Vabastage tööüliliit nupp (4).

## LAUA PIKENDUSE KASUTAMINE

- Laua pikendused (16) paiknevad sae aluse mõlemal küljel.
- Keerake lahti laua pikenduse lukustusnupp (18) (joonis C).
- Seadke laua pikenduse pikkus sobivaks.
- Kinnitage laua pikenduse lukustusnuppude (18) abil.
- Vajadusel võite kasutada kallutatud lõpupiirkuid (17), mis lihtsustavad mõõdu järgi saagimist.

## LÖIKESÜGAVUSE PIIRIKU KASUTAMINE

Löikesügavuse piirikut võib kasutada näiteks juhul, kui materjali on vaja lõigata sooni. See tähendab töödeldava materjali pindloikamist, mille puhul lõikeketas ei tööta maksimaalsel võimalikul sügavusel.

- Tõmmake välja saepea lukustustihvt (14).
- Vabastage juhiku lukustusnupp (12) ja lükake saepead tahapoole.
- Keerake juhiku lukustusnupp (12) kinni.
- Keerake löikesügavuse piiriku (10) piiratud löikesügavuse asendisse (joonis D).
- Laske konsoolkäepide alla ja hoidke seda alumises asendis, toetatuna löikesügavuse piirikule.
- Keerake löikesügavuse piiriku polti (11) (joonis D) paremale või vasakule kuni saavutate lõikeketta soovitud sügavuse.
- Keerake juhiku lukustusnupp (12) lahti.
- Tehke löige soovitud sügavusel.
- Naasmiseks täissügavusel saagimise juurde keerake löikesügavuse piiriku (10) asendisse, milles pärast konsoolkäepideme allalaskmist löikesügavuse piiriku polt (11) ei puutu kokku löikesügavuse piirikuga (10).

## TÖÖLAUA REGULEERIMINE SAAGIMISEKS NURGA ALL

Pöörlev konsoolkäepide võimaldab saagida materjali mistahes nurga all täisnurgast kuni 450 vasakule või paremale.

- Tõmmake saepea lukustustihvt (9) üles, lastes konsoolkäepidemel aeglaselt ülemisse asendisse tõusta.
- Vabastage töölauda lukustusnupp (23).
- Lükake automaatseadistuskang (22) alla, hoidke selles asendis ja keerake konsoolkäepidet kas vasakule või paremale kuni olete saavutanud soovitud nurgaväärtuse töölauda nurgaskaalal (20).
- Vabastage töölauda lukustusnupp (23).
- Töölauda nurgaskaalal (20) on mitu tähistatud asendit, millesse konsoolkäepide lukustu automaatselt. See toimub vaid juhul, kui konsoolkäepideme pööramise ajal ei hoita automaatseadistuskangi (22) allasurutud asendis ja see saab lukustada nendesse tähistatud asenditesse. Need on kõige sagedamini kasutatavad saagimisnurgad (15° , 22,5° , 30° , 45° vasakule / paremale). Vabalt valitud nurga seadistuse saab astme kaupa täpselt välja reguleerida, kasutades selleks töölauda nurgaskaalal (20). Kuigi nurgaskaala on piisavalt täpne enamiku tööde jaoks, on soovitatav kontrollida reguleeritud nurka malli või muu nurgamõõteseadme abil.

## TÖÖLAUA SUHTES TÄISNURGA ALL ASETSEVA SAEKETTA KONTROLLIMINE JA REGULEERIMINE

- Tõmmake välja saepea lukustustihvt (14).
- Seadke saepea asendisse 0° (töölauga paralleelses asendisse) ja keerake saepea lukustuskang (14) kinni.
- Vabastage töölauda lukustusnupp (23), vajutades automaatseadistuskangi (22) alla ja hoides selles asendis.
- Seadke töölauda asendisse 0° , vabastage automaatlukustusnupp ja keerake kinni töölauda lukustusnupp (23).
- Vajutage alla kettakatte kang (5) ja langetage saepea alumisse asendisse.
- Kontrollige (tööriista abil), kas lõikeketas asetseb töölauda suhtes täpselt täisnurga all.

**Möötmise ajal jälgige, et mõteseade ei puutuks vastu saeketta hambaid, sest kõvasulamist katte paksus võib muuta möötmistulemuste täpsust.**

Kui nurga möötmistulemus on erinev kui  $90^\circ$ , tuleb nurk reguleerida järgnevalt:

- Vabastage kinnitusmutter ja keerake nurga  $0^\circ$  reguleerimispoliti (42) (joonis E) paremale või vasakule nii, et lõikeketta kalle kas suureneks või väheneks.
- Pärast seda, kui olete seadistanud lõikeketta töölaua suhtes täisnurga alla, laske saepeal tagasi ülemisse asendisse tõusta.
- Hoides kinni nurga  $0^\circ$  reguleerimispoliti (42) keerake kinni kinnitusmutter.
- Laske saepea alla ja kontrollige uuesti, kas reguleeritud nurk vastab saepea kaldenurganurga skaala (34) näidule, vajadusel reguleerige saepea kaldenurga näidiku (35) asendit (joonis E).
- Sarnane reguleerimistoiming viige läbi saepea  $45^\circ$  kaldenurga jaoks kaldsaagimisel, kasutades nurga  $45^\circ$  reguleerimispoliti (43) (joonis E).

## TUGILISTU SUHTES TÄISNURGA ALL ASETSEVA SAEKETTA KONTROLLIMINE JA REGULEERIMINE

**See protseduur tuleb läbi viia vaid juhul, kui tugilist on eelnevalt eemaldatud või välja vahetatud. Seda reguleerimistoimingut on võimalik läbi viia vaid juhul, kui saepea asetseb töölaua suhtes täisnurga all. Tugilist on mõeldud saetava materjali piiramiseks.**

- Vabastage töölaua lukustusnupp (23), vajutades automaatseadustuskangi (22) alla, hoides selles asendis ja seadke töölaud asendisse  $0^\circ$ .
- Langutage saepea alumisse külgmisesse asendisse.
- Asetage saeketta äärde nurgamõõtja või muu nurgamõõtmisseade.
- Lükake nurgamõõtmisseade vastu tugilist (15).
- Möötmistulemus peab olema  $90^\circ$ .
- Vajadusel reguleerige nurka järgnevalt:
- Vabastage poldid, mis kinnitavad piiriku (15) aluse külge.
- Reguleerige piiriku (15) asend nii, et see asetseks saeketta suhtes täisnurga all.
- Keerake kinni tugilist kinnituspoldid.

## KONSOOLKÄEPIDEME (SAEPEA) REGULEERIMINE KALDLÕIKE ASENDISSE

Kaldlõikamiseks saab konsoolkäepidemat keerata kaldu vabalt valitud nurga all vahemikus  $0^\circ$  kuni  $45^\circ$  (joonis E).

- Tõmmake saepea lukustustihvt (9) üles ja keerake seda pisut, lastes konsoolkäepidemel aeglaselt ülemisse asendisse tõusta.
  - Tõmmake välja saepea lukustustihvt (14).
  - Kallutage konsoolkäepidemat vasakule soovitud nurga alla, mille saate lugeda lõikeketta kaldenurga skaalalt (34), kasutades saepea kaldenurga näidikut (35) (joonis E).
  - Tõmmake välja saepea lukustustihvt (14).
- Kui tekib vajadus reguleerida mõlemat nurka (mõlemal tasapinnal, nii horisontaalsel kui ka vertikaalsel) kombineeritud saagimiseks, reguleerige alati esimesena välja kaldlõike nurk.**

## LASERI TÖÖ KONTROLLIMINE

Laserseade heidab töödeldavale materjalile laservalguskiire, mis näitab joont, mida mööda peaks saagimise ajal liikuma lõikekettas. Laserkiire vastav langemisjoon on välja reguleeritud seadme tootmise ajal. Täpsemate tööde puhul tuleb siiski enne saagimise alustamist kiire seadistust kontrollida.

- Asetage patareid patareipesasse (36) (joonis F) jälgides seejuures, et polaarsus oleks õige.

- Seadke töölaud asendisse, mille jaoks töölauanuga näidik (21) kattub punktiga  $0^\circ$  töölaua nurgaskaalal (20), ja saepea kaldenurga näidik (35) (joonis E) kattub punktiga  $0^\circ$  saepea kaldenurga nurgaskaalal (34) (joonis E).
- Paigaldage töölaule (25) sobiv tükk jääkmaterjali ja teostage saagimine.
- Vabastage konsoolkäepide ja jätke jääkmaterjal kinnitatuna sae töölaule.
- Lülitage laseri lülitinupp (37) asendisse "I" (tähistatud).
- Tekkiv laserkiir peab olema paralleelne tekkinud saejoonega.

## LASERI REGULEERIMINE

**Laserjuhtkiire seadistamisel ei tohi vaadata otse laserkiirt või selle peegeldust mistahes läikivalt pinnalt. Kui te laserit ei kasuta, lülitage laserseade välja.**

Kui laserkiir ei ole pärast saagimist lõikejoonega paralleelne, toimige järgnevalt:

- Keerake laserit (38) ettevaatlikult paremale või vasakule (joonis G) laserimooduli (26) korpuses kuni laserkiir on lõikejoonega paralleelne. Ärge keerake laserimoodulit jõuga ega rohkem kui paari astme võrra.
  - Kui tekib vajadus laserimoodulit reguleerida, vabastage eelnevalt laserimooduli kinnituspoldid (39) ja nihutage laserimoodulit vasakule või paremale kuni laserijoon on lõikejoonega paralleelne.
- Saagimisel tekkiv tolm võib laserkiirt tuhmistada, seepärast puhastage laserit teatud aja tagant.**

## SAE KÄIVITAMINE

**Enne sae tööüliliti nupule vajutamist veenduge, et saag oleks korralikult kinnitatud ja reguleeritud vastavalt käesoleva juhendi nõuetele.**

Kirjeldatav saag on mõeldud paremakäelistele isikutele.

- Vajutage tööüliliti lukustusnupp (3) alla.
- Vajutage tööüliliti nupp (4) alla.
- Laske sae mootoril saavutada maksimaalne pöörlemiskiirus.
- Vajutage all lõikeketta katte kang (5).
- Laske saepea töödeldavale materjalile.
- Vajutage all lõikeketta katte kang (5).
- Sooritage lõige.

## SAE SEISKAMINE

- Vabastage tööüliliti nupp (4) ja oodake, et saeketas seiskuks täielikult.
  - Tõstke saepea üles, eemaldades selle lõigatud materjalilt.
- Hetkeline sädemete eraldumine elektrimootori sees olevatelt harjedelt sae seiskamise ajal on normaalne. Keelatud on peatada saekettas avaldades sellele survet küljelt.**

## SAAGIMINE

**Kinnitage saetav materjal nii, et see ei taksitaks saega töötamist. Enne sae käivitamist langetage saepea alumisse asendisse ning veenduge, et saepeal ja saekettakattel on täielik liikumisvabadus. Kontrollige, kas saeketta kate jõuab oma liikumises äärmise asendini.**

Enne töö alustamist veenduge, et laua pöörete lukustusnupp (23) ja lõikeketta kalde lukustusvang (14) oleksid piisavalt tugevalt kinni.

- Ühendage saag vooluvõrku.
- Veenduge, et toitejuhe asuaks ohutus kauguses saekettast ja seadme alusest.
- Asetage materjal töölaule ja veenduge, et see oleks kindlalt kinnitatud ja ei saaks saagimise ajal liikuda.
- Viige saepea alumisse külgmisesse asendisse ja lukustage juhik (13) juhiku luku nupu (12) abil.



- Lukustage konsoolkäepide ka lõikeketta kate.
- Vajutage alla tööüliti nupp (oodake, et lõikeketas saavutaks oma maksimaalse pöörlemiskiiruse).
- Langetage aeglaselt saeketas.
- Alustage saagimist, surudes saagimise ajal saepeale mõõduka tugevusega.

**Kui lukustusnupp ei ole piisavalt tugevalt kinni, võib lõikeketas ootamatult detaili ülemisele pinnale libiseda ja detail paigast nihkuda, mis omakorda ohustaks saega töötajat.**

## SAAGIMINE KONSOOLKÄEPIDET (SAEPEAD) NIHTUADES

Tänu sae käepideme nihutamisele saab lõikeketast liigutada ette ja taha, mis omakorda võimaldab saagida ka laiemat laudmaterjali.

- Seadistage konsoolkäepide ülemise asendis.
- Keerake juhiku lukustusnupp (12) lahti.
- Enne sae käivitamist tõmmake konsoolkäepide enda poole, hoides seda ülemises asendis.
- Vajutage alla tööüliti luku nupp (3) ja käivitage saag.
- Vabastage konsoolkäepide ja oodake kui saeketas saavutab oma maksimaalkiiruse.
- Vabastage lõikeketta kate.
- Laske konsoolkäepide alla ja alustage saagimist.
- Saagimise ajal lükake konsoolkäepidet tahapoole (endast eemale).
- Vabastage tööüliti nupp ja enne konsoolkäepideme tõstmist ülemise asendisse oodake, et ketas lõpetaks pöörlemise.

**Saagimise ajal ärge kunagi suunake saepead enda poole. Saeketas võib ootamatule töödeldavast materjalist välja hüpata, mis omakorda võib viia kehavigastuste tekkimiseni.**

## HOOLDUS JA HOIDMINE

**Enne mistahes paigaldus-, reguleerimis-, parandus- või hooldustoiminguid tõmmake seadme teitejuhtme pistik pistikupesast välja.**

## PUHASTAMINE

- Pärast töö lõpetamist eemaldage hoolikalt kõik puidutükid, laastud ja tolm laua kattelt ning piirkonnalt lõikeketta ja selle kätte ümber.
- Veenduge, et ventilatsioonivad mootori korpuses oleksid vabad, et neis ei oleks laaste ega tolmu.
- Puhastage juhik ja katke see õhukese määrdekihiga.
- Hoidke puhtana kõik käepidemed ja nupud.
- Puhastage pintslikesega laseri prožektorit ava.
- LÕIKEKETTA VAHETAMINE
- Vajutage all lõikeketta kate kang (5).
- Tõstke üles lõikekettakate (7) ja keerake välja keskplaadi kinnituspolt (40) (joonis H).
- Nihutage keskplaati (41) vasakule nii, et pääseda ligi saeketta kinnituspoldile.
- Vajutage alla spindli lukustusnupp (6) ja pöörake saeketast kuni selle lukustumiseni.
- Spetsiaalvõtme abil (komplektis) lõdvestage ja keerake välja lõikekettakinnituspolt.
- Eemaldage sisetihend ja võtke välja lõikeketas (pöörake tähelepanu vahendusvõrtele, kui see on olemas).
- Eemaldage spindliit ja saeketta kinnitustihenditeit igasugune mustus.
- Paigaldage uus saeketas, viies läbi ülalkirjeldatud tegevused vastupidises järjekorras.
- Kui olete saeketta vahetamise lõpetanud, veenduge, et kõik võtmed ja reguleerimiseadmed on sae küljest eemaldatud ja kõik poldid, nupud ja kruvid piisavalt tugevalt kinni keeratud.

**Saeketta kinnituspoldil on vasakkeere. Saeketta haaramisel olge eriti ettevaatlik. Kasutage kaitsekindaid, et kaitsta käsi kokkupuute eest saeketta teravate lõikehammastega.**

## LASERMOODULI PATAREI VAHETAMINE

Lasermodul saab toite kahelt 1,5 V AAA tüüpi patareilt.

- Eemaldage patareipesa (36) kate (joonis F).
- Eemaldage kasutatud patareid.
- Paigaldage uued patareid, jälgides, et need asetseksid õigesti pidi.
- Paigaldage patareihoidiku kate.

## SÜSIHARJADE VAHETAMINE

Mootori kulunud (lühemad kui 5 mm), kõrbenud või rebenenud süsiharjad tuleb kohe välja vahetada. Vahetage alati mõlemad harjad korraga.

- Keerake lahti harjade katted (8).
- Eemaldage kulunud süsiharjad.
- Vajadusel eemaldage suruõhu abil sisetolmu.
- Paigaldage uued süsiharjad (süsiharjad peavad mahtuma vabalt harjahoidjasse).
- Paigaldage harjade katted (8).

**Pärast süsiharjade vahetamist käivitage seade ilma koormuseta ja oodake umbes 3 minutit, et harjad sobituksid kommutaatoriga. Usaldage süsiharjade vahetamine kvalifitseeritud isikule, kes kasutab originaalvaruosi.**

Mistahes vead tuleb lasta parandada volitatud hooldusfirmas.

## TEHNILISED PARAMEETRID

### NOMINAALANDMED

Nurgasaag		
Parameeter	Väärtus	
Toitepinge	230V~	
Toitesagedus	50Hz	
Nimivõimsus	1800W	
Pöörlemiskiirus ilma koormuseta	4800min <sup>-1</sup>	
Nurksaagimise vahemik	± 45°	
Kaldsaagimise ulatus	0° + 45°	
Lõikeketa välimine läbimõõt	210mm	
Lõikeketa ava läbimõõt	30mm	
Saetava materjali mõõdud nurga all /kalde all	0° x 0°	65 x 260mm
	45° x 0°	65 x 170mm
	45° x 45°	35 x 170mm
	45° x 0°	35 x 260mm
Juhiku pikkus	185mm	
Laseri klass	2	
Laseri võimsus:	< 1mW	
Laserkiire pikkus	λ = 650nm	
Kaitseklass	II	
Kaal	13,4 kg	
Tootmisaja	2020	

### MÜRA JA VIBRATSIOONI PUUDUTAVAD ANDMED

Heliirihutase: L<sub>PA</sub> = 95,2 dB(A) K=3 dB(A)  
 Müra võimsustase: L<sub>PA</sub> = 108,2 dB(A) K=3 dB(A)  
 Mõõdetud vibratsioonitase: a<sub>h</sub> = m/s<sup>2</sup> K=1,5 m/s<sup>2</sup>



Ärge visake elektriseadmeid olmeprügi hulka, viige need käitlemiseks vastavasse asutusse. Infot toote utiliseerimise kohta annab müüja või kohalik omavalitsus. Kasutatud elektrilised ja elektroonilised seadmed sisaldavad keskkonnale ohtlikke aineid. Ümbertöötlemata seade kujutab endast ohtu keskkonnale ja inimeste tervisele.

\* Tootjal on õigus muudatusi sisse viia.

„Grupa Topex Spółka z ograniczoną odpowiedzialnością“ Spółka komandytowa, asukohaga Varasavi, ul. Pograniczna 2/4 (edaspidi „Grupa Topex“) informeerib, et kõik käesoleva juhendiga (edaspidi: juhend), muuhulgas selle teksti, fotode, skeemide, jooniste, samuti selle ühesehitusega seotud autoriõigused kuuluvad eranditult Grupa Topex'ile ja on kaitstud 4. veebruaril 1994 autoriõiguste ja muude sarnaste õiguste seadusega (vt. Seaduste ajakiri 2006 Nr 90 Lk 631 koos hilisemate muudatustega). Kogu juhendi või selle osade kopeerimine, töötlemine ja modifitseerimine kommertsusmärkidel ilma Grupa Topex'i kirjaliku loa on rangelt keelatud ning võib kaasa tuua tsiviilvastutuse ning karistuse.



**Превод на оригиналната инструкция  
НАСТОЛЕН ЦИРКУЛЯРЕН ТРИОН  
59G806**

**ЗАБЕЛЕЖКА: ПРЕДИ ИЗПОЛЗВАНЕТО НА СИЛА ЗА ПЪРВО ВРЕМЕ, ПРОЧЕТЕТЕ ТОВА РЪКОВОДСТВО ЗА ИНСТРУКЦИЯ И ВЗЕМЕТЕ СЕ ЗА БЪДЕЩА ИЗПЪЛНЕНИЕ.**

**ПОДРОБНИ РЕГЛАМЕНТИ ЗА БЕЗОПАСНОСТ**

**Инструкции за безопасност на митрални триони**

- a) Митралните триони са предназначени за рязане на дърво или подобни на дърво продукти, не могат да се използват с абразивни отрязващи колела за рязане на черни материали като пръти, пръти, шпилки и др. *Абразивният прах причинява подвижни части като долната защита конфектор. Искрите от абразивно рязане ще изгорят долната защита, вложката на kerf и други пластмасови части.*
- b) Използвайте скоби, за да поддържате детайла, когато е възможно. Ако поддържате детайла на ръка, винаги трябва да държите ръката си най-малко 100 мм от двете страни на режещия лист. Не използвайте този трион за нарязване на парчета, които са твърде малки, за да бъдат здраво затегнати или държани на ръка. *Ако ръката ви е поставена твърде близо до режещия лист, съществува повишен риск от нараняване от контакт с ножа.*
- c) Детайлът трябва да е неподвижен и закрепен или придържан както към оградата, така и към масата. Не подавайте детайла в острието и не нарязвайте "свободно". *Неограничените или движещи се детайли могат да се хвърлят с висока скорост, причинявайки нараняване.*
- d) Прокарайте триона през детайла. Не дърпайте триона през детайла. За да направите разрез, повдигнете главата на триона и го издърпайте над детайла без рязане, стартирайте двигателя, натиснете главата на триона надолу и прокарайте триона през детайла. *Разрязването на хода на издърпането вероятно ще доведе до изчаването на режещия лист върху върха на детайла и насилствено хвърляне на комплекта на ножа към оператора.*
- e) Никога не пресичайте ръка над предвидената линия на рязане нито пред, нито зад ножа на триона. *Поддържането на детайла „с кръстосана ръка“, т.е. държането на детайла едновременно от режещия лист с лявата ръка или обратно е много опасно.*
- f) Не посягайте зад оградата с една ръка, по-близо от 100 мм от двете страни на режещия лист, за да премахнете остатъците от дърво или по друга причина, докато острието се върти. *Близостта на въртящия се нож до ръката ви*

*може да не е очевидна и може да получите сериозни наранявания.*

- g) Проверете вашия детайл преди рязане. Ако детайлът е прегънат или изкривен, затегнете го с външното наведено лице към оградата. Винаги се уверете, че няма дебелина между детайла, оградата и масата по линията на среза. *Огънатите или изкривени детайли могат да се усукат или изместят и могат да причинят съвзване на въртящия се лист на триона при рязане. В детайла не трябва да има гвоздеи или чужди предмети.*
- h) Не използвайте триона, докато масата е изчистена от всички инструменти, дървени отпадъци и др., с изключение на детайла. *Малки отломки или насипни парчета дърво или други предмети, които контактуват с въртящото се острие, могат да бъдат хвърлени с висока скорост.*
- i) Нарезайте само един детайл наведнъж. *Подредените множество детайли не могат да бъдат адекватно затегнати или подплатени и могат да се прикрепят към острието или да се изместят по време на рязане.*
- j) Уверете се, че митровият трион е монтиран или поставен на равна и твърда работна повърхност преди употреба. *Нивата и твърдата работна повърхност намаляват риска от митра трион да стане нестабилен.*
- k) Планирайте работата си. Всеки път, когато промените настройката на въгъла на наклона или митрата, уверете се, че регулируемата ограда е поставена правилно, за да поддържа детайла и няма да пречи на острието или предпазната система. *Без да включите инструмента „ВКЛЮЧЕНО“ и без детайл на масата, преместете режещия диск през цялостно симулирано изрязване, за да се уверите, че няма да има смущения или опасност от прерязване на оградата.*
- l) Осигурете адекватна опора като разширения за маса, триони за коса и т.н. за детайл, който е по-широк или по-дълъг от плота на масата. *Заготовките, по-дълги или по-широки от масата на митра, могат да се накланят, ако не са добре поддържани. Ако отрязаното парче или върховете на детайла, то може да повдигне долния предпазител или да бъде хвърлено от въртящото се острие.*
- m) Не използвайте друго лице като заместител на разширението на таблицата или като допълнителна поддръжка. *Нестабилната опора на детайла може да доведе до завързване на острието или детайла да се измести по време на операцията на рязане, като дърпате вас и помощника в въртящото се острие.*
- n) Отрязаното парче не трябва да се задръства или притиска по никакъв начин към въртящия се трион. *Ако се ограничи, т.е. използва оградителите на дължина, отрязаното парче може да се вклучи в острието и да бъде хвърлено насилствено.*
- o) Винаги използвайте скоба или приспособление, предназначено за правилна опора на кръгъл материал, като пръти или тръби. *Пръчките са склонни да се търкалят, докато се режат, причинявайки острието да „ухване“ и да изтеглят работата с ръка в острието.*
- p) Оставете острието да достигне пълна скорост, преди да се свържете с детайла. *Това ще намали риска от изхвърляне на детайла.*
- q) Ако детайлът или острието се задръсти, изключете митрата. *Изчакайте всички движещи се части да спрат и изключете шепсела от източника на захранване и / или извадете батерията. След това работете, за да освободите задръстения материал. Продажтелното триене със задръстен детайл може да доведе до заугаба на контрол или повреда на митранния трион.*
- r) След като приключите с рязането, освободете превключвателя, задръжте главата на триона надолу и изчакайте острието да спре, преди да извадите отрязаното

парче. *Достигането с ръка близо до крайбрежния нож е опасно.*

- с) Дръжте здраво ръкохватката, когато правите непълно изрязване или когато освобождавате превключвателя, преди главата на триона да е напълно в надолу положение. *Спирачното действие на триона може да доведе до внезапно изтегляне на главата на триона, което води до риск от нараняване*

**ВНИМАНИЕ!** Устройството се използва за работа на закрито.

Въпреки използването на безопасна конструкция при проектирането, използването на защитни мерки и допълнителни защитни мерки, винаги има остатъчен риск от нараняване по време на работа.

#### EXP LANATION на пиктограмите ИЗПОЛЗВАНЕТО

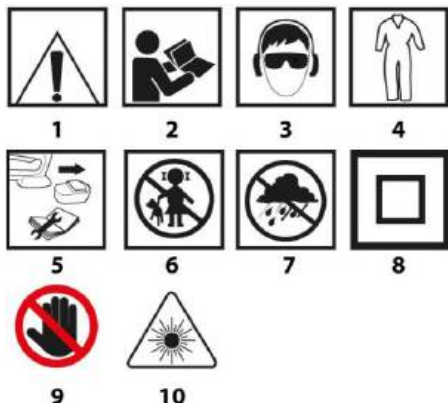

1. Внимание! Вземете специални предпазни мерки
2. **ВНИМАНИЕ** Прочетете ръководството за употреба
3. Използвайте лични предпазни средства (предпазни очила, слухопротектори, маска за прах)
4. Използвайте предпазно облекло
5. Изключете захранващия кабел преди сервиз или ремонт
6. Дръжте децата далеч от инструментите
7. Защитете устройството от влага
8. Втори клас на защита
9. Опасност! Гледайте ръцете си
10. Внимайте лазерно лъчение! Не гледайте в лазерния лъч.



Работната маса от всяка страна на острието трябва да бъде маркирана с

#### СТРУКТУРА И ПРЕДНАЗНАЧЕНИЕ

Циркулярния трион е устройство снабдено с база с възможност за промяна на ъгъла на прикрепената към него режеща глава. Освен това главата на циркулярния трион, в зависимост от конструкцията, може да се наклонява под ъгъл и да бъде изтеглена с цел повишаване на Настолният циркулярен трион е предназначен за рязане на парчета дървесина отговарящи на размера на инструмента. Забранява се използването му за рязане на

дърва за отопление. Трионът да се използва само съгласно предназначението му. Трионът следва да бъде използван единствено със съответните режещи дискове, със зъби и накладки от металокерамични твърди сплави. Циркулярният трион е устройство за употреба както при сервизните, дърводелските, както и конструкторско-дърводелските.

**Не се разрешава използването на устройството за дейности, различни от неговото предназначение!**

#### ОПИСАНИЕ НА ГРАФИЧНИТЕ СТРАНИЦИ

Представеното по-долу номериране се отнася за елементите на устройството, представени на графичните страници на настоящата инструкция.

- |   |   |
|---|---|
| 1. Транспарентна дръмка                           | 23. Върток на блоковиерката на работната маса                 |
| 2. Ръкохватка                                     | 24. Болтос на масата  |
| 3. Блокеровка на пуковия бутон                    | 25. Работна маса на закрепването на материална                |
| 4. Пуков бутон                                    | 26. Лазерен мрежуе  |
| 5. Лост на носовику на резовия диск               | 27. Задените носове   |
| 6. Бутон на блоковиерка на захранвтия             | 28. Навоитикуе на отговорикуе на гравя                        |
| 7. Ковер на резовия диск                          | 29. Торба за прах   |
| 8. Калук на въздуходелната четка                  | 30. Заденитекуе на вертикалната стелка                        |
| 9. Болт за блоковиерката на главата               | 31. Глава на вертикалната стелка                              |
| 10. Скрепителите на дръжкитекуа на рязане         | 32. Блоковиерка на гравекуе на вертикалната стелка            |
| 11. Болт на скрепителите на дръжкитекуа на рязане | 33. Блоковиерка болт на закрепването на материална            |
| 12. Блоковиерка на награвителната кука            | 34. Силна на наклоняване на главата                           |
| 13. Награвителната кука                           | 35. Идентификатор на четката на четката на четката на четката |
| 14. Лост за блоковиерка на главата                | 36. Идентификатор за батерията                                |
| 15. Скрепителите на летката                       | 37. Пуков бутон на лазеря                                     |
| 16. Удължителите на масата                        | 38. Лазер   |
| 17. Краките скрепителите                          | 39. Крепелите болтовете на лазерите мрежуе                    |
| 18. Блоковиерка на удължителите на масата         | 40. Блоковиерка болт на централната кука                      |
| 19. Механизма отвор                               | 41. Централна плочка  |
| 20. Силна на работната маса                       | 42. Регулиращ болт на четката 0°                              |
| 21. Идентификатор на четката на работната маса    | 43. Регулиращ болт на четката 40°                             |
| 22. Лост за автоматично настройкуе                |   |

\* Може да има разлики между чертежа и изделието

#### ЕКИПИРОВКА И АКСЕСОАРИ

- |                     |         |
|---------------------|---------|
| 1. Торба за прах    | - 1 бр. |
| 2. Специален ключ   | - 1 бр. |
| 3. Вертикална стяга | - 1 бр. |

#### ПОДГОТОВКА ЗА РАБОТА

Преди пристъпването към каквито и да било операции по монтирането и регулирането на триона следва да се убедим, че е изключен от захранването.

#### ПРЕНАСЯНЕ НА ТРИОНА

- При пренасянето на триона следва да се убедим дали главата му е фиксирана в крайно долно положение.
- Проверяваме дали въртокът на блоковиерката на работната маса, лостът на блоковиерката на главата и останалите защитни елементи са здраво закрепени.

#### МОНТАЖ НА ЦИРКУЛЯРНИЯ ТРИОН КЪМ РАБОТНАТА МАСА

Препоръчва се закрепването на триона към работната маса или стойката посредством предвидените за целта монтажни отвори (19) в основата на триона, което гарантира безопасното му функциониране и елиминира риска от нежелателни премествания на инструмента по време на работа.

Монтажните отвори позволяват употребата на болтове с диаметър 6 мм с гъбовидна или шестоъгълна глава.

- При монтажа на триона към работната маса следва да проверим дали:
- Повърхността на работната маса е равна и чиста.
- Болтовете са затегнати равномерно и не прекомерно (крепелните болтове са затегнати така, че да не се появи напрежение или да се стигне до деформиране на основата). В случай на прекомерно затягане съществува опасност от пропукване на основата.

## ОТВЕЖДАНЕ НА ПРАХА

С цел да се избегне натрупването на праха и да се осигури максимална ефективност на работата може да включим триона към промишлена прахосмукачка използвайки найкрайника за отвеждане на праха (28). Алтернативното събиране на праха е възможно с помощта на торбата на прах (в екипировката), след монтирането ѝ към найкрайника за отвеждане на праха. Моонтажът се извършва чрез нахлуването на торбата за прах (29) върху найкрайника за отвеждане на праха (28) (черт. А). С цел изпразването на торбата следва да я снемем от найкрайника за отвеждане на праха и да отворим ципа, което позволява на пълен достъп до вътрешността на торбата.

**С цел постигането на оптимално отвеждане на праха следва да изпразваме торбата след напълването ѝ до 2/3 от нейния обем.**

## РАБОТА С РАМОТО (ГЛАВАТА)

Рамото има две положения – горно и долно. За да освободим рамото от фиксираното долно положение трябва да:

- Натиснем рамото и да го държим натиснато надолу.
- Издърпаме болта за блокировката на главата (9)
- Държим рамото по време на повдигането му към горното положение.
- За да фиксираме рамото в долно положение трябва да:
- Натиснем и да задържим лоста на кожуха на диска (5).
- Натиснем рамото надолу докато заеме долно положение.
- Фиксираме рамото в това положение пълна дорника на щифта на блокировката на главата (9).

## ВЕРТИКАЛНА СТЯГА

Вертикалната стяга (черт. В) може да бъде монтирана в основата на триона от двете страни на работната маса и може изцяло да бъде пригодена към размерите на обработвания материал. Не се разрешава работата с триона без използването на вертикална стяга.

- Да се разхлаби закрепителя на вертикалната стяга (30) към базата, от страната, на която ще бъде монтирана вертикалната стяга.
- Да се монтира вертикалната стяга чрез пъхването ѝ в отвора в базата на триона и да се затегне закрепителя на вертикалната стяга (30) към базата на триона
- След настройването на позицията на рамото на вертикалната стяга (31) към обработвания материал, да се затегне блокировката на рамото на вертикалната стяга (32) и блокировка на закрепване на материала (33).
- Да се провери, дали материалът е стабилно монтиран.

## РАБОТА / НАСТРОЙКИ

Преди да пристъпим към каквото и да било дейности по регулировката на триона, следва да се убедим дали той е изключен от захранващата мрежа. С цел осигуряването на безопасна, прецизна и ефективна работа на триона, следва точно да се изпълняват всички процедури по регулировката.

След приключването на всички дейности по регулировката и настройването следва да се убедим дали са отстранени всички гачни ключове. Проверяваме дали всички резбови елементи са добре завинтени.

Извършвайки дейностите по регулировката проверяваме дали всички външни елементи действат правилно и са в добро състояние. Всички изхабени и повредени части следва да бъдат подменени от

квалифициран персонал преди пристъпването към експлоатацията на триона.

## ВКЛЮЧВАНЕ / ИЗКЛЮЧВАНЕ

Напрежението на мрежата трябва да съответства по размер на напрежението посочено на табелката с технически данни на триона.

Триона включваме само при условие, че не се докосва до материала предназначен за обработка.

Циркулярният трион е снабден с блокировка на пусковия бутон (3), предотвратяващ случайното включване.

### Включване

- Натискаме блокировката на пусковия бутон (3).
- Натискаме и задържаме пусковия бутон (4).

### Изключване

- Освобождаваме пусковия бутон (4).

## ОБСЛУЖВАНЕ НА УДЪЛЖИТЕЛИТЕ НА МАСАТА

- Удължителите на масата (16) се намират от двете страни на масата на триона.
- Да се отблокират блокировките на удължителите на масата (18) (черт. С).
- Да се регулира дължината на удължителите на масата.
- Да се закрепят с помощта на блокировките на удължителя на масата (18).
- В случай на нужда може да се използват откренатите крайни ограничители (17) улесняващи рязането по размер.

## ОБСЛУЖВАНЕ НА ОГРАНИЧИТЕЛЯ НА ДЪЛБОЧИНАТА НА РЯЗАНЕ

Ограничителя на дълбочината на рязане може да бъде използван в случай на необходимост от извършване на жлеб в материала. Това става чрез повърхностно нарязване на обработвания материал, когато дискът не работи с максимална дълбочина.

- Да се блокира лоста на блокировката на главата (14).
- Да се разхлаби блокировката на направляващата (12) и да се премести главата назад.
- Да се затегне блокировката на направляващата (12).
- Да се завърти ограничителя за дълбочината на рязане (10) към настройка за работа с ограничена дълбочина на рязане (черт. D).
- Сваляме надолу рамото и го държим в долно положение, опряно в ограничителя на рязането.
- Въртим (наляво или надясно) болта на ограничителя на дълбочината на рязане (11) (черт. D) до постигането на желаната дълбочина на рязане на рязане на решения диск.
- Разхлабваме въртока за блокировката на направляващата (12).
- Да се извършат планираните рязания на желаната дълбочина.
- За да се върнем към рязането на пълна дълбочина, трябва да се завърти ограничителя на дълбочината на рязане (10) в позиция, в която след свалянето на рамото чрез болта на ограничителя на дълбочината на рязане (11) не се допира до ограничителя на дълбочината на рязане (10).

## НАСТРОЙКА НА РАБОТНАТА МАСА ЗА РЯЗАНЕ ПОД ЪГЪЛ

- Въртящото се рамо позволява да се реже материал под произволен ъгъл от перпендикулярно положение до 45° наляво или надясно.
- Издърпваме болта за блокировката на главата (9) позволявайки рамото постепенно да се повдигне до горно положение .
- Разхлабваме въртока за блокировката на работната маса (23).
- Натискаме и придържаме лоста на автоматичната настройка (22) и завъртаме рамото наляво или надясно , до постигане на желаната стойност на ъгъла върху скалата на работната маса (20)
- Блокираме чрез затягане на въртока за блокировката на работната маса (23).

Скалата на работната маса (20) има няколко обозначени положения, в които настъпва първоначално автоматично настройване на въртящото се рамо. Това може да се случи само тогава, когато при въртенето на рамото лостът за автоматична настройка (22) не е поддържан в натисната позиция и може да се блокира в тези предвидени фабрични положения. Това са най-често употребяваните ъгли за рязане (15°, 22,5°, 30°, 45° наляво / надясно ). Настройването на произволен ъгъл може точно да се регулира използвайки скалата на работната маса (20) поделена на единични градуси. Въпреки че скалата е достатъчно точна за множеството от извършваните работи , препоръчва се все пак проверването на настройката на ъгъла на рязане посредством ъгломер или на друг инструмент за измерване на ъгли

#### ПРОВЕРКА И РЕГУЛИРАНЕ НА ПЕРПЕНДИКУЛЯРНАТА НАСТРОЙКА НА РЕЖЕЩИЯ ДИСК СПРЯМО РАБОТНАТА МАСА

- Разхлабваме лоста за блокировката на главата (14).
  - Настроиваме главата в положение 0° (перпендикулярно спрямо работната маса) и затягаме лоста за блокировката на главата (14).
  - Разхлабваме въртока за блокировката на работната маса (23), натискаме и придържаме лоста за автоматична настройка (22).
  - Преместваме работната маса в положение 0° и затягаме въртока на блокировката на работната маса (23).
  - Натискаме лоста на кожата на режещия диск (5) и сваляме главата на триона в крайно долно положение.
  - Проверяваме (с помощта на уред) перпендикулярността на режещия диск спрямо работната маса.
- При извършването на измерванията следва да се убедим, че измервателният уред не се додкосва до зъба на режещия диск, тъй като предвид на дебелината на накладката от металокерамични твърди сплави измерването може да бъде неточно.

Ако измереният ъгъл не се равнява на 90° то е необходимо регулиране, което се извършва по следния начин

- Разхлабваме фиксиращата гайка и въртим регулировъчния болт на ъгъла 0° (42) (черт. Е) надясно или наляво с цел да увеличим или намалим ъгъла на наклонение на режещия диск.
- След настройването на перпендикулярното положение на режещия диск спрямо работната маса оставяме главата да се върне в горно положение.
- Придържайки регулировъчния болт на ъгъла 0° (42) (с) затягаме фиксиращата гайка.
- Сваляме главата надолу и отново проверяваме дали настроеният ъгъл отговаря на показанието на скалата на наклонение на главата (34), ако е необходимо – регулираме положението на показателя на ъгъла на наклонение на главата (35) (черт. Е).
- Подобно регулиране следва да се извърши за ъгъл 45° наклонение на главата за рязане със скосяване

използвайки регулировъчния болт на ъгъла 45° (43) (черт. Е).

#### ПРОВЕРКА И РЕГУЛИРАНЕ НА ПЕРПЕНДИКУЛЯРНАТА НАСТРОЙКА НА РЕЖЕЩИЯ ДИСК СПРЯМО ОГРАНИЧИТЕЛНАТА ЛЕТВА.

Тази процедура следва да се извършва винаги тогава, когато ограничителната летва е демонтирана или сменена. Регулирането се извършва едва след перпендикулярната настройка на режещия диск спрямо работната маса. Летвата служи за ограничител на рязания материал.

- Разхлабваме въртока за блокировката на работната маса (23), да се натисне и задържи лоста за автоматичната настройка (22) и да се премести работната маса в положение 0°.
- Сваляме главата на триона в крайно долно положение.
- Допираме до режещия диск ъгломер или друг уред за измерване на ъгли.
- Преместваме уреда за мерене на ъгли към ограничителната летва (15).
- Измерването трябва да покаже 90°.
- В случай на необходимост следва:
- Да разхлабим болтовете крепящи ограничителната летва (15) към основата.
- Регулираме положението на ограничителната летва (15) така, че да е перпендикулярно спрямо режещия диск.
- Затягаме болтовете крепящи ограничителната летва.

#### НАСТРОЙКА НА РАМОТО (ГЛАВАТА) ЗА РЯЗАНЕ СЪС СКОСЯВАНЕ

Рамото може да бъде наклонявано наляво под произволен ъгъл в диапазона от 0° до 45° – за рязане със скосяване (черт. Е).

- Издърпваме болта за блокировка на главата (9) освобождавайки рамото и оставяйки го да се повдигне до горното положение.
- Разхлабваме лоста за блокировката на главата (14).
- Наклоняваме рамото наляво под желания ъгъл, който може да бъде прочетен върху скалата за наклоняване на главата (34), използвайки показателя на ъгъла за наклонение на главата (35), (черт. Е).
- Затягаме лоста за блокировка на главата (14).

Ако съществува необходимост от регулировка на двата ъгъла (в двете плоскости - хоризонтална и вертикална), с цел комбинирано рязане, то винаги следва първо да се настрои ъгъла за рязане със скосяване.

#### ПРОВЕРКА НА РАБОТАТА НА ЛАЗЕРА

Лазерната система генерира сноп лазерна светлина показваща линия върху материала, по която ще преминава рязането с режещия диск. Настройката на лазерния лъч е регулирана по време на производствения процес. Въпреки това при извършването на прецизни работи настройката следва да бъде проверена преди пристъпване към рязането.

- Слагаме батериите в контейнера (36) (черт. F) проверявайки дали е спазена полярността.
- Наместваме работната маса в положение, при което показателят за настройка на ъгъла на работната маса (21) се покрива с точка 0° на скалата на работната маса (20), а показателят на ъгъла на наклонението на главата (35) (черт. Е) се покрива с точка 0° на скалата за наклонение на главата (34) (rys. E).
- Да се закрепим към работната маса (25) подходящо парче от отпадъчен материал и да се извърши рязането.
- Да се освободи рамото и да се остави отпадъчния материал прикрепен към работната маса на триона.

- Настройваме пусковия бутон на лазера (37) в положение включен „I“ (обозначено).
- Генерираният лазерен лъч трябва да бъде успореден на прореза от рязането.

## РЕГУЛИРАНЕ НА ЛАЗЕРА

При настройката на лазерния лъч не бива да гледаме директно към лазерния сноп или към неговото огледално отражение. Лазерното устройство следва да се изключва, ако лазерът не е използван.

В случай, че лазерният сноп не е успореден на прореза, то трябва да се извърши следното:

- Леко завъртаме наляво или надясно лазера (38) (черт. G) в корпуса на лазерния модул (26) до момента на получаване на успоредно положение на снопа от лазерна светлина. Не бива да се върти лазерния модул на сила и на повече от няколко градуса.
- В случай на необходимост от напречна регулация, разхлабете крепежните болтове на лазерния модул (39) и премествате лазерния модул до момента, в който бъде разположен успоредно до лазерната линия до прореза от рязането.

Прахът образуващ се при рязането може да ослаби лазерния лъч, затова периодично трябва да се почиства лещата на лазерния прожектор.

## STARTING THE SAW

Before the switch button is pressed, ensure that the mitre saw is assembled and adjusted properly and accordingly to instructions in this manual.

Описаният трион е предназначен за десноръки лица.

- Натискаме блокировката на пусковия бутон (3).
- Натискаме пусковия бутон (4).
- Оставяме двигателя на триона да достигне пълна скорост на оборотите.
- Натискаме лоста на кожата на режещия диск (5).
- Приближаваме рамото към обработвания материал.
- Освобождаваме лоста на кожата на режещия диск (5).
- Извършваме рязането.

## ИЗКЛЮЧВАНЕ НА ТРИОНА

- Освобождаваме пусковия бутон (4) и изчакваме докато режещият диск изцяло престане да се върти.
- Повдигаем рамото на триона от дръвката и го от обработвания материал.

Кратковременното искрене на четките във вътрешността на електрическият двигател е нормално явление по време на включването и по времето на спирането на спирането на триона. Не се разрешава спирането на диска на триона чрез оказване на натиск от страни.

## РЯЗАНЕ С ТРИОНА

Следва така да се закрепва рязания материал, че това да не пречи в експлоатацията на триона. Преди да включим триона преместваме главата му в долно положение за да проверим дали главата и кожата на режещия диск имат пълна свобода на движение. Проверяваме дали кожухът на режещия диск при преместването си достига до крайното положение. Преди пристъпването към рязане проверяваме дали въртокът за блокировката на работната маса (23) и лостът

за блокировка на главата (14) на триона са здраво затегнати.

- Включваме триона към захранването.
- Проверяваме дали захранващият кабел е далече от режещия диск и от основата на устройството.
- Слагаме материала върху работната маса и проверяваме дали е здраво закрепен и няма да се премести по време на рязането.
- Преместваме главата на триона в крайно задно положение и блокираме направляващата (13) посредством въртока за блокировка на направляващата (12).
- Освобождаваме главата и кожата на режещия диск.
- Натискаме блокировката на пусковия бутон и включваме триона посредством пусковия бутон (изчакваме докато режещият диск на триона достигне своята максимална скорост на въртене).
- Постепенно пушаме главата на триона.
- Започваме рязането оказвайки умерен натиск върху главата по време на рязането.

Недостатъчното затегане на въртока на блокировката може да доведе до неочаквано преместване на режещия диск на горната повърхност на материала, което би могло да бъде причина парчета от материала да ударят оператора.

## РЯЗАНЕ С ПРЕМЕСТВАНЕ НА РАМОТО (ГЛАВАТА) НА ТРИОНА

Преместването на рамото на триона позволява на режещия диск да се движи напред и назад и рязането на по-широки парчета материал.

- Преместваме рамото в горно положение.
- Разхлабваме въртока на блокировката на направляващата (12).
- Преди включването на триона издърпваме рамото до себе си държейки го в горно положение.
- Натискаме блокировката на пусковия бутон (3) и включваме триона.
- Освобождаваме рамото и изчакваме докато режещият диск достигне максималната си скорост.
- Освобождаваме кожата на режещия диск.
- Сваляме рамото и започваме рязането.
- По време на рязането преместваме рамото назад (отдалечаваме го от себе си).
- След отрязването на материала освобождаваме пусковия бутон и изчакваме докато режещият диск престане да се върти преди да повдигнем рамото до горно положение.

Не се разрешава рязане чрез преместване на главата на триона към себе си. Режещият диск би могъл неочаквано да се издигне над обработвания материал и да доведе до опасен рикошет.

## ОБСЛУЖВАНЕ И ПОДДРЪЖКА

Преди да пристъпим към каквито и да било операции по инсталирането, регулирането, ремонта или обслужването, следва да извадим щепсела на захранващия кабел от контакта.

## ПОЧИСТВАНЕ

- След приключване на работа старателно отстраняваме всякакви парчета материал, стърготини и прах от вложката на масата, а също така и около режещия диск и неговия кожух.
- Проверяваме дали вентилационните отвори на корпуса на двигателя са проходими и дали няма в тях стърготини или прах.
- Почистваме направляващите и ги покриваме с тънък слой твърда смазка.
- Да се съхраняват чисти всички ръкохватки и въртоци.

- С помощта на четчица почистваме лещата на лазерния прожектор.

## СМЯНА НА РЕЖЕЩИЯ ДИСК

- Натискаме лоста на кожуха на режещия диск (5).
- Повдигаме кожуха на режещия диск (7) и отвинтваме болта крепящ централната плоча (40) (черт. Н).
- Преместваме централната плоча (41) наляво така, че да осигурим достъг до болта крепящ режещия диск.
- Натискаме блокировката на шпиндела (6) и завъртаме режещия диск до блокирането му.
- С помощта на гаечен ключ (в екипировката) разхлабваме и отвинтваме болта крепящ режещия диск.
- Сваляме външната шайба и изваждаме диска (обръщайки внимание на редуциращия пръстен, ако има такъв).
- Премахваме всички нечистотии от шпиндела и шайбите крепящи режещия диск.
- Монтираме нов режещ диск извършвайки гореописаните операции в обратна последователност.
- След приключването проверяваме дали всички ключове и регулировъчни инструменти са отстранени и дали всички болтове, въртоци и винтове са добре затегнати.

**Болтът предпазващ режещия диск е с лява резба. Следва да запазим повишено внимание при хващането с ръка на режещия диск. Следва да използваме защитни ръкавици с цел осигуряването на защита на ръцете при контакта с острите зъби на режещия диск.**

## ПОДМЯНА НА БАТЕРИИТЕ В ЛАЗЕРНИЯ МОДУЛ

Лазерният модул е захранван от две батерии 1,5 V тип ААА.

- Натискаме и повдигаме капака на контейнера за батериите (36) (черт. F).
- Отстраняваме изразходваните батерии.
- Слагаме новите батерии в съответствие с посочената полярност.
- Монтираме капака на контейнера с батериите.

## СМЯНА НА ВЪГЛЕРОДНИТЕ ЧЕТКИ

Употребените (по-къси от 5 мм), изгорели или счупени въглеродни четки на двигателя следва веднага да бъдат подменени. Винаги се подменят едновременно двете четки.

- Отвинтваме капациите на въглеродните четки (8).
- Изваждаме изхабените четки.
- Отстраняваме евентуалния въглероден прах с помощта на сгъстен въздух.
- Слагаме новите въглеродни четки (четките би трябвало свободно да влизат в четкодържателите).
- Монтираме капациите на въглеродните четки (8).

**След подмяната на четките следва да се включи електроинструмента без натоварване и да се изчака 1-2 минути, докато четките се нагодят към колектора на двигателя. Операцията по смяна на въглеродните четки препоръчваме да поверите изключително на квалифицирано лице използвайки оригинални части.**

Всякакви неизправности би трябвало да бъдат отстранявани от оторизирания сервиз на производителя.

## ТЕХНИЧЕСКИ ПАРАМЕТРИ

### НОМИНАЛНИ ДАННИ

Циркулярен трион	
Параметър	Стойност
Захранващо напрежение	230V~

Честота на захранване	50Hz	
Номинална мощност	1800W	
Скорост на въртене на шпиндела без натоварване	4800min <sup>-1</sup>	
Обсег на ъгловото рязане	± 45°	
Обсег на косеното рязане	0° + 45°	
Външен диаметър на режещия диск	210mm	
Диаметър на отвора на режещия диск	30mm	
Размери на рязания материал под ъгъл / със скосяване	0° x 0°	65 x 260mm
	45° x 0°	65 x 170mm
	45° x 45°	35 x 170mm
	0° x 45°	35 x 260mm
Дължина на направляващата	185mm	
Класа на лазера	2	
Мощност на лазера	< 1mW	
Дължина на лазерната вълна	λ = 650nm	
Класа на защитеност	II	
Маса	13,4 kg	
Година на производство	2019	

## ДАНИИ ЗА ШУМА И ВИБРАЦИИТЕ

Ниво на акустичното налягане: L<sub>pA</sub> = 95,2 dB(A) K = 3 dB(A)

Ниво на акустичната мощност: L<sub>WA</sub> = 108,2 dB(A) K = 3 dB(A)

Измерена стойност на вибрационните ускорения: a<sub>h</sub> = 2,936 m/s<sup>2</sup> K = 1,5 m/s<sup>2</sup>

## ОПАЗВАНЕ НА ОКОЛНАТА СРЕДА



Електрически захранваните изделия не трябва да се изхвърлят с домашните отпадъци, а трябва да се предадат за оползотворяване в съответните заводи. Информация за оползотворяването може да бъде получена от продавача на изделието от местните власти. Негодното електрическо и електронно оборудване съдържа опасни вещества, които са естествена среда. Оборудването, неотдадено за рециклиране, представлява потенциална заплаха за околната среда и за здравето на хората.

\* Запазва се правото за извършване на промени.

„Grupa Torhex Spółka z ograniczoną odpowiedzialnością“ Spółka komandytowa със седалище във Варшава, ул. Pograniczna 2/4 (наричана по-нататък: „Grupa Torhex“) информира, че всякакви авторски права относно съдържанието на инструкция (наричана по-нататък: „Инструкция“), включващи между другото нейния текст, поместените фотографии, схеми, чертежи, а също и нейните композиции, принадлежат изключително на Grupa Torhex и подлежат на правна защита съгласно закона от 4 февруари 1994 година относно авторското право и сродните му права (еднороден текст в Държавен вестник 2006 № 90 поз. 631 с по-късните изменения). Копирането, преработването, публикуването, модифицирането с комерческа цел на цялата инструкция, както и на отделните ѝ елементи без съгласието на Grupa Torhex изразено в писмена форма, е строго забранено и може и може да доведе до привличането към гражданска и наказателна отговорност.



PRIJEDBO ORIGINALNIH UPUTA  
NAGIBNA PILA  
59G806

NAPOMENA: PRIJE UPOTREBE ZA SNAGU  
PRIMJENJUJETE SE PRVI PUT, PROČITAJTE OVO  
UPUTSTVO ZA UPUTE I ČUVATI ZA BUDUĆU REFERENTU.

**Sigurnosne upute za Mitre pile**

- a) Mitre pile namijenjene su za rezanje drva ili proizvoda nalik drva, ne mogu se koristiti s abrazivnim odrezanim kotačima za rezanje obojanih materijala kao što su šipke, šipke, klinovi itd. *Abrazivna prašina uzrokuje pomicanje dijelova poput donjeg štitnika do pekmez. Iskre iz abrazivnog rezanja spalit će donji štitičnik, umetak kerf-a i druge plastične dijelove.*
- b) Koristite stezaljke za podupiranje obratka kad god je to moguće. Ako ručno podupirete radni dio, ruku uvijek morate držati najmanje 100 mm s obje strane lista pile. Ne koristite ovu pilu za rezanje komada koji su premali da bi se mogli čvrsto stegnuti ni držati rukom. *Ako je vaša ruka postavljena preblizu listiću pile, povećana je opasnost od ozljede od kontakta noža.*
- c) Radni komad mora biti nepomičan i pričvršćen ili priljubljen uz ogradu i stol. Ne ubacujte radni komad u oštricu ili ni na koji način izrežite "slobodne ruke". *Neoborivi ili pokretni radni komadi mogu se baciti velikom brzinom, uzrokujući ozljede.*
- d) Pile gurnite kroz obradak. Ne uvlačite pilu kroz obradak. Da biste napravili rez, podignite glavu pile i izvucite je preko obratka bez rezanja, pokrenite motor, pritisnite glavu pile prema dolje i gurnite pilu kroz radni dio. *Rezanje poteza potezanja vjerojatno će uzrokovati da se pila penje na vrh obratka i snažno baca sklop noža prema rukovatelju.*
- e) Nikada ne prelazite rukom preko predviđene linije rezanja ispred ili iza lista pile. *Podupiranje radnog dijela "križno", tj. Držanje obratka desno od lista pile lijevom rukom ili obrnuto je vrlo opasno.*
- f) Ne posegnete iza ograde ni jednom rukom bližom od 100 mm s obje strane pile kako biste uklonili ostatke drva ili iz bilo kojeg drugog razloga dok se lopatica vrti. *Blizina oštre pile s rukom možda nije očita i možda će ozbiljno ozlijediti.*
- g) Prije rezanja pregledajte svoj komad. Ako je radni dio savijen ili iskrivljen, pritegnite ga vanjskim nagnutim licem prema ogradi. Uvijek pazite da nema razmaka između obratka, ograde i stola duž linije reza. *Savijeni ili iskrivljeni komadi mogu se uviti ili pomaknuti i mogu uzrokovati vezivanje na oštrici pile tijekom rezanja. Na radnom dijelu ne smije biti noktiju ili stranih predmeta.*
- h) Nemojte koristiti pilu sve dok se na stolu ne očiste svi alati, ostaci drveta itd., osim obratka. *Male krhotine ili rastresiti komadići drva ili drugi predmeti koji se dotiču okretno oštrice mogu se baciti velikom brzinom.*
- i) Izrežite samo jedan radni komad. *Višestruko izrađeni radni dijelovi ne mogu se adekvatno stegnuti ili zakopčati te se tijekom rezanja mogu zaljepiti na nož ili pomaknuti.*
- j) Provjerite je li mitska pila postavljena ili postavljena na ravnu i čvrstu radnu površinu prije upotrebe. *Razina i čvrsta radna površina smanjuje rizik od mitra pila postaje nestabilan.*
- k) Planirajte svoj rad. Svaki put kada promijenite konični ili mitra postavku kut, provjerite je li podesivo ogradna postavljena ispravno izradak i neće miješati s oštricom ili sustava čuvao. *Bez okretanja alata "UKLJUČENO" i bez radnog dijela na stolu, pomaknite list pile kroz kompletan simulirani rez kako biste bili sigurni da neće biti smetnji ili opasnosti od rezanja ograde.*
- l) Omogućite odgovarajuću potporu kao što su produžeci stolova, piljeći konje itd. za radni komad koji je širi ili duži od vrha stola. *Obradaka duže ili šire od mitra pile stol može prevrnuti, ako ne i sigurno podržani. Ako odrezani komad ili vrhovi komada mogu podići donji štitičnik ili ga oštrica nožem baca.*
- m) Ne koristite drugu osobu kao zamjenu za proširenje stola ili kao dodatnu podršku. *Nestabilna podrška radnog komada može uzrokovati vezanje noža ili pomicanje radnog komada tijekom postupka rezanja, povlačeći vas i pomagачa u oštricu.*
- n) Odsječeni komad se ne smije zaglaviti ili pritisnuti ni na koji način. *Ako je u zatvorenom položaju, tj. Pomoću zastoja u*

*duljini, odsječeni komad može se zabiti u oštricu i nasilno baciti.*

- o) Uvijek koristite stezaljku ili učvršćenje dizajnirano za pravilno nošenje okruglog materijala, poput šipki ili cijevi. *Štapovi se tokom rezanja kotrljaju i naginju, tako da se oštrica „ugriže“ i djelo rukom uvučete u oštricu.*
- p) Pustite nož da postigne punu brzinu prije nego što stupite u kontakt s obratkom. *Na taj čete način smanjiti rizik od bacanja komada.*
- q) Ako se radni komad ili nož zaglave, isključite motornu pilu. Pričekajte da se svi pokretni dijelovi zaustave i odvojite utikač iz izvora napajanja i / ili uklonite bateriju. Zatim radite kako biste oslobodili zaglavljivi materijal. *Daljnje piljenje zaglavljenim obratkom može prouzrokovati gubitak upravljanja ili oštećenje ubodne pile.*
- r) Nakon završetka rezanja otpustite prekidač, držite glavu pile i pričekajte da se nož zaustavi prije nego što uklonite odrezani dio. *Opasno je dohvatiti rukom u blizini oštrice.*
- s) Čvrsto držite ručicu kada napravite nekompletni rez ili kad pustite prekidač prije nego što je glava pile potpuno u donjem položaju. *Kočenje pile može uzrokovati da se glava pile naglo povuče prema dolje, što može dovesti do ozljeda*  
**UPOZORENJE! Uređaj se koristi za unutarnje radove.**

**Unatoč korištenju sigurne konstrukcije, dizajna, uporabe zaštitnih mjera i dodatnih zaštitnih mjera, uvijek postoji preostali rizik od ozljeda tijekom rada.**

**EXPLANATION OF PICTOGRAMS UPORABA**

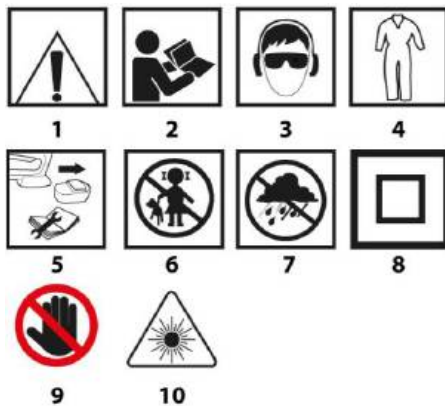

1. Pažnja! Poduzmite posebne mjere opreza
2. **UPOZORENJE** Pročitajte priručnik s uputama
3. Koristite osobnu zaštitnu opremu (zaštitne naočale, zaštitne naočale, masku za prašinu)
4. Koristite zaštitnu odjeću
5. Prije servisiranja ili popravka, iskopčajte kabel napajanja
6. Držite djecu dalje od alata
7. Zaštitite uređaj od vlage
8. Druga klasa zaštite
9. Opasnost! Pazi na ruke
10. Lasersko zračenje pažnje! Ne gledajte u lasersku zraku.



**Radni stol sa svake strane oštrice treba biti označen s**



## KONSTRUKCIJA I NAMJENA

Nagibna pila je uređaj opremljen postoljem, s pričvršćenom reznom glavom s mogućnošću podešavanja kuta. Osim toga glava nagibne pile, ovisno o konstrukciji, može se naginjati pod kutom ili se pomicati zbog postizanja veće funkcionalnosti i dužine reza.

Nagibna pila je namijenjena za rezanje komada drveta koji odgovaraju veličini uređaja. Ne koristite uređaj za rezanje drva za ogrjev. Pilu koristite samo sukladno s njenom namjenom. Korištenje pile u druge svrhe nego što su navedene smatrat će se nepravilnim korištenjem. Pilu koristite isključivo s odgovarajućim pločama za rezanje, sa zupcima s nastavcima od legura. Nagibna pila je projektirana za izvođenje radova u uslužnim radionicama, vezane za tesarske konstrukcije i oblikovanje drveta.

**Električni alat se smije koristiti samo sukladno s njegovom namjenom!**

## OPIS GRAFIČKIH STRANICA

Dolje navedeni brojevi se odnose na elemente uređaja koji se nalaze na grafičkim prikazima ovih uputa.

1. Transportna drška	23. Gumb za blokadu radioničkog stola
2. Drška rukohvata	24. Iznosak stola
3. Gumb za blokadu prekidača	25. Izbolješenje nosa
4. Prekidač	26. Laserski modul
5. Poluga štitnika rezne ploče	27. Stalna zaštita
6. Gumb za blokadu vrtenja	28. Čijev za odvod prašine
7. Otkrni reze ploče	29. Vreća za prašinu
8. Polikopac ugljene četkice	30. Kotačić za pričvršćivanje okomite stezaljke
9. Klin za blokadu glave	31. Rame okomite stezaljke
10. Granitnik dubine rezanja	32. Gumb za blokadu ramena okomite stezaljke
11. Vijak granitnik dubine rezanja	33. Kotačić za pričvršćivanje izratka
12. Gumb za blokadu vodilice	34. Kutna skala nagiba glave
13. Vodilica	35. Pokazatelj kuta nagiba glave
14. Poluga za blokadu glave	36. Sigurnoski zaštitnik
15. Granitni zubnik	37. Prekidač lasera
16. Produžni mehanizam stola	38. Laser
17. Krajnji granitnik	39. Vijak za pričvršćivanje laserskog modula
18. Gumb za blokadu prednjeg mehanizma stola	40. Vijak za pričvršćivanje centralne ploče
19. Montažni oznak	41. Centralna ploča
20. Kutna skala radioničkog stola	42. Vijak za regulaciju kuta 0°
21. Pokazatelj kuta radioničkog stola	43. Vijak za regulaciju kuta 45°
22. Poluga za automatsko postavljanje	

\* Moguće su male razlike između crteža i proizvoda

## OPREMA I DODACI

1. Vreća za prašinu	- 1 kom
2. Posebni ključ	- 1 kom
3. Okomita stezaljka	- 1 kom

## PRIPREMA ZA RAD

Prije svih radnji na montaži ili podešavanju pile provjerite da li je uređaj isključen iz mreže za napajanje.

## PREMJESTANJE NAGIBNE PILE

- Kod premještanja pile provjerite da li je njena glava osigurana u krajnje donjem položaju.
- Provjerite da li su gumb za blokadu radioničkog stola, poluga blokade glave i drugi elementi za osiguranje čvrsto stegnuti.

## MONTIRANJE NAGIBNE PILE NA RADIONIČKI STOL

Preporučamo da pilu čvrsto stegnute na radionički stol ili držač koristeći predviđene za to montažne otvore (19) u postolju uređaja, što garantira njen siguran rad i eliminira rizik od neželjenog premještanja uređaja tijekom rada. Montažni otvori omogućuju upotrebu zatvarajućih vijaka ili onih sa šesterokutnom glavom promjera 8 mm.

Tijekom montiranja pile na radionički stol provjerite:

- Je li površina radioničkog stola plosnata i čista.
- Jesu li vijci pričvršćeni ravno i ne prejako (Vijke za pričvršćivanje stežite tako da ne dođe do naprezanja ili izobličenja postolja) Kod prekomjernog naprezanja može doći do pucanja postolja.

## ODVOD PRAŠINE

Kako biste spriječili skupljanje prašine i osigurali najveću učinkovitost rada pilu možete priključiti na industrijski usisavač koristeći cijev za odvod prašine (28) Alternativno možete skupljati prašinu u vreću za prašinu (u isporuci) nakon što je montirate na cijev za odvod prašine. Kako biste montirali vreću za prašinu (29) čvrsto je namjestite na cijev za odvod prašine (28) (crtež A). Kako biste ispraznili vreću skinite je sa cijevi za odvod prašine i otvorite mehanički zatvarač koji omogućava pristup unutrašnjosti vreće.

**Za optimalni odvod prašine praznite vreću kad se napuni u 2/3.**

## RUKOVANJE ELASTIČNIM RAMENOM (GLAVOM)

Elastično rame ima dva položaja gornji i donji. Kako biste oslobodili elastično rame iz blokiranog donjeg položaja morate:

- Stisnuti rame i držati stisnuto prema dolje.
- Povući klin blokade glave (9).
- Pridržati rame kad se postepeno diže prema svojem gornjem položaju.
- Kako biste blokirali elastično rame u donjem položaju morate:
- Pritisnuti i pridržati polugu zaštite ploče (5).
- Pritisnuti prema dolje elastično rame sve do trenutka kad će doći u donji položaj.
- Blokirati rame u tom položaju, stavljajući klin svornjaka za blokadu glave (9).

## OKOMITA STEZALJKA

Okomitu stezaljku (crtež B) možete montirati na postolju pile na obje strane radioničkog stola, moguće je potpuno prilagoditi stezaljku veličini izratka. Ne smijete koristiti pilu bez upotrebe okomite stezaljke.

- Popustite kotačić za pričvršćivanje okomite stezaljke (30) do postolja na strani na koju ćete montirati okomitu stezaljku.
- Montirajte okomitu stezaljku tako da je stavite u otvor na postolju pile i stegnute kotačić za pričvršćivanje okomite stezaljke (30) do postolja pile.
- Nakon što prilagodite položaj ramena okomite stezaljke (31) do izratka, stegnute kotačić za blokadu ramena okomite stezaljke (32) i kotačić za pričvršćivanje izratka (33).
- Provjerite da li ste stabilno montirali materijal.

## RAD / POSTAVKE

Prije nego počnete bilo što raditi u postavkama na pili, provjerite da li je uređaj isključen iz mreže za napajanje. Kako biste si osigurali besprijekoran i siguran rad pile morate izvoditi u potpunosti sve procedure za regulaciju. Nakon završetka svih radnji na regulaciji i postavkama provjerite da li ste uzeli sve ključeve. Provjerite jesu li svi spojni elementi s maticama pravilno stegnuti. Tijekom radnji na regulacijama provjerite da li svi vanjski elementi pravilno rade i da li su u dobrom stanju. Bilo koji oštećen ili istrošen dio prije početka korištenja pile treba zamijeniti kvalificiranom djelatnikom.

## UKLJUČIVANJE / ISKLJUČIVANJE

Napon mreže mora odgovarati veličini napona koji je napisan na nazivnoj tablici pile.

Pilu možete uključiti samo kad je rezna ploča udaljena od materijala namijenjenog za obrađivanje.

Nagibna pila ima gumb za blokadu prekidača (3), koji štiti od nehotičnog pokretanja.

## Uključivanje

- Pritisnite gumb za blokadu prekidača (3).
- Pritisnite i pridržite gumb prekidača (4).

## Isključivanje

- Oslobodite pritisak na gumb prekidača (4).

## RAD S PRODUŽNIM MEHANIZMOM STOLA

- Produžni mehanizmi stola (16) se nalaze na obje strane postolja pile.
- Odblokirajte kotačiće za blokadu produžnog mehanizma stola (18) (crtež C).
- Podestite dužinu produžnih mehanizama stola.
- Pričvrstite pomoću kotačica za blokadu produžnog mehanizma stola (18).
- Po potrebi upotrijebite nagibne krajnje graničnike (17) koji olakšavaju rezanje po mjeri.

## RAD S GRANIČNIKOM DUBINE REZANJA

**Graničnik dubine rezanja možete koristiti u slučaju kad se javi potreba za pravljemjem udubljenja u materijalu. Do toga dolazi prilikom površinskog rezanja obrađivanog materijala kada ploča ne radi s punom mogućom dubinom.**

- Blokirate polugu za blokadu glave (14).
- Popustite kotačić za blokadu vodilice (12) i pomaknite glavu prema natrag.
- Stegnite kotačić za blokadu vodilice (12).
- Okrenite graničnik dubine rezanja (10) u položaj za rad s ograničenom dubinom rezanja (crtež D).
- Elastično rame spustite prema dolje i držite u donjem položaju, naslonjeno na graničnik dubine rezanja.
- Okrećite (prema lijevo ili desno) vijkom graničnika dubine rezanja (11) (crtež D) sve dok ne postignete željeno udubljenje rezne ploče.
- Popustite kotačić za blokadu vodilice (12).
- Izvedite planiran rez na određenu dubinu.
- Kako biste vratili do rezanja s punom dubinom, okrenite graničnik dubine rezanja (10) u položaj kada nakon što se elastično rame spusti dolje vijak graničnika dubine rezanja (11) nije u dodiru s graničnikom dubine rezanja (10).

## NAMJEŠTANJE RADIONIČKOG STOLA ZA OPERACIJU REZANJA POD KUTOM

Okretno elastično rame omogućava rezanje materijala pod željenim kutom u opsegu od pravokutnog položaja do 45° u lijevo ili u desno.

- Izvucite klin za blokadu glave (9) dozvoljavajući da se elastično rame polaganom podigne u gornji položaj.
- Popustite gumb blokade radioničkog stola (23).
- Pritisnite i pridržite polugu za automatsko postavljanje (22) i okrenite elastično rame prema lijevo ili desno sve dok ne postignete željenu vrijednost kuta na kutnoj skali radioničkog stola (20).
- Blokirate stežući kotačić za blokadu radioničkog stola (23). Kutna skala radioničkog stola (20) ima nekoliko označenih položaja, u kojima dolazi do prvog automatskog postavljanja elastičnog ramena. To se može dogoditi samo u slučaju kada za vrijeme okretanja elastičnog ramena, poluga za automatsko postavljanje (22) nije pridržana u pritisnutom položaju i može se blokirati u tim tvornički označenim položajima. To su najčešće korišteni kutovi za rezanje (15°, 22,5°, 30°, 45° prema lijevo / desno). Namještanje željenog kuta možete točno regulirati koristeći se kutnom skalom radioničkog stola (20) koja je podijeljena za po jedan stupanj. Kutne skale su dovoljno točne u većini slučajeva u kojima se primjenjuju, međutim, preporučamo da provjerite postavke kutova uz pomoć kutomjera ili drugog uređaja za mjerenje kutova.

## PROVJERA I REGULACIJA OKOMITOG NAMJEŠTENJA REZNE PLOČE U ODNOSU NA RADIONIČKI STOL

- Popustite polugu blokade glave (14).

- Namjestite glavu u položaj 0° (okomiti u odnosu na radionički stol) i pričvrstite polugu blokade glave (14).
  - Popustite kotačić za blokadu radioničkog stola (23) i pritisnite polugu za automatsko postavljanje (22).
  - Namjestite radionički stol u položaj 0°, oslobodite polugu za automatsko postavljanje i pričvrstite kotačić za blokadu radioničkog stola (23).
  - Pritisnite polugu zaštitne rezne ploče (5) i spustite glavu pile u krajnje donji položaj.
  - Provjerite (uz pomoć mjerila) da li je rezna ploča u okomitom položaju u odnosu na radionički stol.
- Tijekom mjerenja provjerite da li mjerilo nije u dodiru sa zupcima rezne ploče, jer zbog debljine navlake od legura rezultat mjerenja može biti netočan.**

Ako kut koji ste mjerili nema 90° tada obavezno na slijedeći način izvedite regulaciju:

- Popustite maticu-osigurač i okrećite vijak za regulaciju kuta 0° (42) (crtež E) prema desno ili lijevo, kako biste smanjili ili povećali kut nagiba rezne ploče.
- Nakon što namjestite okomiti položaj rezne ploče u odnosu na radionički stol, dopustite povratak glave u gornji položaj.
- Pridržite vijak za regulaciju kuta 0° (42) i pričvrstite maticu-osigurač.
- Spustite glavu prema dolje i ponovo provjerite da li namješteni kut odgovara vrijednostima na skali nagiba glave (34), i ako je to potrebno - regulirajte položaj pokazatelja kuta nagiba glave (35) (crtež E).
- Sličnu regulaciju izvedite za kut 45° nagiba glave za nagibno rezanje, koristeći vijak za regulaciju kuta 45° (43) (crtež E).

## PROVJERA I REGULACIJE OKOMITOG NAMJEŠTENJA REZNE PLOČE U ODNOSU NA GRANIČNI RUBNIK

**Takvu provjeru morate izvesti uvijek nakon što ste zamijenili ili demontirali granični rubnik. Regulaciju možete izvesti tek nakon što reznu ploču namjestite okomito u odnosu na radionički stol. Granični rubnik služi kao ograničenje za rezani materijal.**

- Popustite vijak za blokadu radioničkog stola (23), pritisnite i pridržite polugu za automatsko postavljanje (22) i namjestite radionički stol u položaj 0°.
- Spustite glavu pile u krajnje donji položaj.
- Uz reznu ploču stavite kutomjer ili drugi uređaj za mjerenje kutova.
- Primaknite graničnom rubniku (15) alat za mjerenje kutova.
- Rezultat mjerenja trebao bi biti 90°.
- Ako je potrebna regulacija tada morate:
- Popustiti vijke za pričvršćivanje graničnog rubnika (15) na postolje.
- Regulirati položaj graničnog rubnika (15) tako da bude okomito u odnosu na reznu ploču.
- Stegnuti vijke za pričvršćivanje graničnog rubnika.

## NAMJEŠTANJE ELASTIČNOG RAMENA (GLAVE) ZA OPERACIJU REZANJA POD NAGIBOM

Elastično rame može biti nagnuto pod željenim kutom u opsegu od 0° do 45° - za rezanje pod nagibom (crtež E).

- Ovducite klin za blokadu glave (9) oslobađajući elastično rame i dopuštajući da se elastično rame pomalo podigne u gornji položaj.
  - Popustite polugu blokade glave (14).
  - Nagnite elastično rame u lijevo pod željenim kutom koji je moguće pročitati na kutnoj skali nagiba glave (34) uz pomoć pokazatelja kuta nagiba glave (35) (crtež E).
  - Stegnite polugu za blokadu glave (14).
- Ako se pojavi potreba za regulacijom postavki za oba kuta (na oba nivoa, horizontalnom i okomitom), za kombinirano**

rezanje, tada uvijek na prvom mjestu treba namjestiti kut nagibnog rezanja.

## PROVJERA RADA LASERA

Laserski sklop šalje svjetlosnu lasersku zraku koja pokazuje liniju na materijalu po kojoj će se rezati pločom za rezanje. Odgovarajuće postavke pada linije laserske zrake već su regulirane za vrijeme proizvodnog procesa. No, ipak, kod preciznih radova postavke svejedno treba provjeriti prije pristupanja operaciji rezanja.

- Namjestite baterije u spremnik za baterije (36) (crtež F) provjeravajući da su pravilno postavljeni polovi.
- Namjestite radionički i stol u položaj za koji je pokazatelj postavki kuta (21) istovjetan s točkom 0° na kutnoj skali radioničkog stola (20), a pokazatelj kuta nagiba glave (35) (crtež E) je istovjetan s točkom 0° na kutnoj skali nagiba glave (34) (crtež E).
- Na radionički stol (25) pričvrstite odgovarajući komad otpadnog materijala i izvedite rez.
- Oslobodite elastično rame i ostavite otpadni materijal pričvršćen na radionički stol pile.
- Gumb prekidača lasera (37) namjestite u položaj uključen „I“ (označeno).
- Svjetlosna laserska zraka treba biti paralelna odmah nakon rezanja.

## REGULACIJA LASERA

Kod namještanja laserske zrake vodilje nikad ne smijete gledati neposredno na zraku ili na njen odraz na zrcalnoj površini. Laserski sklop isključuje ako laser ne koristite neko vrijeme.

Ako laserska zraka nije paralelna odmah nakon rezanja morate:

- Laser (38) lagano okrećite prema lijevo ili desno (crtež G) na kućištu laserskog modula (26) sve dok ne dobijete paralelni položaj laserske zrake. Laserski modul ne okrećite na silu i ne više nego za nekoliko stupnjeva.
- Ako je potrebna vodoravna regulacija popustite vijke za pričvršćivanje laserskog modula (39) i pomaknite laserski modul prema lijevo ili desno sve dok ne dobijete paralelnu crvenu liniju odmah nakon rezanja.

**Prašina koja nastaje kod rezanja može smanjiti svjetlo lasera i stoga vas jako malo morate očistiti lasersku leću.**

## POKRETANJE PILE

Prije nego pritisnete gumb prekidača provjerite je li pila pravilno montirana i regulirana prema uputstvima koje sadrže dotične upute.

Predmetni uređaj je projektiran za dešnjake.

- Pritisnite gumb za blokadu prekidača (3).
- Pritisnite gumb prekidača (4).
- Dozvolite da motor uređaja dostigne punu brzinu okretaja.
- Pritisnite polugu zaštite rezne ploče (5).
- Spustite elastično rame na obrađivani materijal.
- Oslobodite pritisak na polugu zaštite rezne ploče (5).
- Izvršite rezanje.

## ZAUSTAVLJANJE PILE

- Oslobodite pritisak na prekidač (4) i pričekajte dok se rezna ploča potpuno ne zaustavi.
- Podignite elastično rame pile odmičući ga od obrađivanog materijala.

**Trenutno iskenje unutar električnog motora je normalna pojava za vrijeme pokretanja i zaustavljanja pile. Zabranjeno je zaustavljati reznu ploču pile tako da na nju vršite bočni pritisak.**

## REZANJE PILOM

Izradak pričvrstite tako da ne smeta tijekom rukovanja pilom. Prije nego uključite pilu pomaknite njenu glavu u donji položaj kako biste provjerili da li glava pile i zaštita rezne ploče imaju potpunu slobodu okretaja. Provjerite da li zaštitna rezne ploče tijekom micanja dolazi u krajnji položaj.

Prije početka rezanja provjerite da li su vijak za blokadu radioničkog stola (23) te poluga za blokadu glave (14) čvrsto stegnuti.

- Priključite pilu na mrežu.
- Provjerite da li je mrežni kabel podalje od rezne ploče i postolja uređaja.
- Namjestite materijal na radionički stol i provjerite da li je čvrsto stegnut kako se ne bi micao tijekom rezanja.
- Pomaknite glavu pile u krajnje stražnji položaj i blokirajte vodilicu (13) koristeći kotačić za blokadu vodilice (12).
- Odblokirajte glavu i zaštitu rezne ploče.
- Pritisnite gumb za blokadu prekidača i pokrenite pilu prekidačem (pričekajte dok rezna ploča pile postigne najveću brzinu okretaja).
- Polako spustite glavu pile.
- Počinite rezanje vršeci umjereni pritisak na glavu tijekom rezanja.

**Ako vijci za blokadu nisu dovoljno stegnuti može doći do nenadanog pomaka rezne ploče na gornju površinu materijala, što bi moglo prijetiti operateru da bude udaren od komada materijala.**

## REZANJE S POMAKOM ELASTIČNOG RAMENA (GLAVE) PILE

Pomak ramena pile omogućuje pokret rezne ploče prema natrag i naprijed, što omogućava rezanje širih komada materijala.

- Namjestite elastično rame u gornji položaj.
- Popustite gumb za blokadu vodilice (12).
- Prije nego što uključite pilu, povucite elastično rame prema sebi, držeći ga u gornjem položaju.
- Pritisnite gumb za blokadu prekidača (3) i pokrenite pilu.
- Oslobodite elastično rame i pričekajte dok će rezna ploča postići svoju najveću brzinu.
- Oslobodite zaštitu ploče.
- Spustite elastično rame i započnite rezanje.
- Tijekom rezanja premještajte elastično rame prema nazad (od sebe).
- Nakon što prorežete materijal prestanite pritiskati na prekidač i pričekajte dok se ploča prestane okretati prije nego što podignete elastično rame u gornji položaj.

**Nikad nemojte izvoditi rezanje tako da glavu pile primičite k sebi. Rezna ploča pile može se nenadano podići na rezani materijal, što je opasno za djelatnika zbog opasne pojave povratnog udara.**

## RUKOVANJE I ODRŽAVANJE

Prije svih radova na instalaciji, podešavanju, popravljanju ili rukovanju uređaja isključite utikač iz mrežne utičnice.

## ČIŠĆENJE

- Nakon završetka rada pažljivo odstranite sve komade materijala, iverje i prašinu iz nastavka radioničkog stola te površine oko rezne ploče i njezine zaštite.
- Provjerite da li su propusni otvori za ventilaciju i da li se u njima ne nalazi prašina ili iverje.
- Očistite vodilice i premažite ih s tankim slojem krutog maziva.
- Sve drške i gumbе održavajte čistim.
- Otvor laserskog projektora čistite s kistom.

## ZAMJENA PLOČE ZA REZANJE

- Pritisnite polugu za zaštitu rezne ploče (5).
- Podignite zaštitu rezne ploče (7) i odvinite vijek za pričvršćivanje centralne ploče (40) (crtež H).
- Pomaknite centralnu ploču (41) prema lijevo tako da osigurate dostup vijku za pričvršćivanje rezne ploče.
- Pritisnite gumb za blokadu vretena (6) i okrećite reznu ploču sve dok je ne blokirate.
- Koristeći posebni ključ (u isporuci) popustite i odvinite vijak za pričvršćivanje rezne ploče.
- Skinite vanjski podložak i izvadite reznu ploču (obračujući pažnju na prsten za redukciju, ako ga ima).
- Uklonite prljavštinu iz vretena i podložaka za pričvršćivanje rezne ploče.
- Montirajte novu reznu ploču postupajući suprotnim redoslijedom.
- Nakon završetka provjerite da li su svi ključevi i alati za regulaciju odstranjeni i da li ste dobro stegnuli sve vijke i maticе.

**Vijak za osiguranje rezne ploče ima lijevu maticu. Budite posebno oprezni kod hvatanja rezne ploče. Neophodno je korištenje zaštitnih rukavica kako biste osigurali zaštitu ruka od kontakta s oštrim zubima ploče.**

### ZAMJENA BATERIJA U MODULU LASERA

Modul lasera se napaja iz dvije baterije 1,5 V tipa AAA.

- Pritisnite i podignite poklopac spremnika za baterije (36) (crtež F).
- Odstranite potrošene baterije.
- Stavite nove baterije pazeći pri tome na polove.
- Montirajte poklopac spremnika.

### ZAMJENA UGLJENIH ČETKICA

Istrošene (kraće od 5 mm), spaljene ili puknute ugljene četkice motora treba odmah promijeniti. Uvijek mijenjajte istovremeno obje četkice.

- Odvinite poklopce četkica (8).
- Izvadite istrošene četkice.
- Uklonite eventualnu ugljenu prašinu uz pomoć zraka pod pritiskom.
- Namjestite nove ugljene četkice (četkice se trebaju lagano namjestiti na držače četkica).
- Montirajte poklopce ugljenih četkica (8).

**Nakon izmjene četkica uključite uređaj bez opterećenja i pričekajte 1-2 min. da se četkice prilagode komutatoru motora. Za zamjenu ugljenih četkica obratite se kvalificiranoj osobi i koristite originalne dijelove.**

Sve smetnje trebaju uklanjati ovlašteni serviseri proizvođača.

## TEHNIČKI PARAMETRI

### NAZIVNI PODACI

Nagibna pila		
Parametar	Vrijednost	
Napon napajanja	230V~	
Frekvencija napajanja	50Hz	
Nazivna snaga	1800W	
Brzina okretaja vretena bez opterećenja	4800min <sup>-1</sup>	
Opseg kutnog rezanja	± 45°	
Opseg kosog rezanja	0° + 45°	
Vanjski promjer rezne ploče	210mm	
Promjer otvora rezne ploče	30mm	
Dimenzije rezanog	0° x 0°	65 x 260mm

materijala pod kutom / ukoso	45° x 0°	65 x 170mm
	45° x 45°	35 x 170mm
	0° x 45°	35 x 260mm
Dužina vodilice	185mm	
Klasa lasera	2	
Snaga lasera	< 1mW	
Dužina laserske zrake	λ = 650nm	
Klasa zaštite	II	
Težina	13,4 kg	
Godina proizvodnje	2019	

### PODACI VEZANI UZ BUKU I TITRAJE

Razina akustičnog pritiska:  $L_{pA} = 95,2 \text{ dB(A)}$   $K = 3 \text{ dB(A)}$

Razina akustične snage:  $L_{WA} = 108,2 \text{ dB(A)}$   $K = 3 \text{ dB(A)}$

Vrijednost ubrzanja titraja:  $a_h = 2,936 \text{ m/s}^2$   $K = 1,5 \text{ m/s}^2$

## ZASTITA OKOLISA



Električne proizvode ne bacajte zajedno s kućnim otpacima već ih zbrinite na odgovarajućim mjestima. Informacije o mjestima zbrinjavanja daju prodavači proizvoda ili odgovorne mjesne službe. Istrošeni električni i elektronički alati sadrže supstance koje mogu štetiti okolišu. Nezbrinuti proizvodi mogu biti opasni po zdravlje ljudi i za okoliš.

\* Pridržavamo pravo na izvođenje promjena

„Društvo s ograničenom odgovornošću Grupa Topex“ d.o.o. sa sjedištem u Varšavi, ul. Pograniczna 2/4 (u daljnjem tekstu: „Grupa Topex“) daje na znanje da sva autorska prava vezana uz sadržaj ovih uputa (dalje: „Upute“), uključujući test, slike, sheme, crteže te također njihove kompozicije pripadaju isključivo Grupi Topex- u i podliježu pravnoj zaštiti, sukladno sa Zakonom od dana 4. veljače 1994 godine, o autorskim pravima i sličnim pravima (N.N. 2006 Br. 90 Stavak 631 uključujući i kasnije promjene). Kopiranje, preoblikovanje, publiciranje, modificiranje u komercijalne svrhe cijelih Uputa kao i pojedinačnih njihovih dijelova, bez suglasnosti Grupa Topex-a koje je dano u pismenom obliku, je najstrože zabranjeno i može dovesti do prekršajne i krivične odgovornosti



Prevod originalnog uputstva  
TESTERA ZA USECANJE  
59G806

**НАПОМЕНА: ПРЕ УПОТРЕБЕ ЗА ПОТРЕБУ УПОРАБА ПРВИ ВРИЈЕМЕ, ПРОЧИТАЈТЕ ОВО УПУТСТВО ЗА УПУТСТВО И ЧУВИТЕ ЊИХОВО ЗА БУДУЋНОСТ.**

## ДЕТАЉНИ ПРОПИСИ О БЕЗБЕДНОСТИ

### Сигурносна упутства за комбиноване кружне тестере

- Митре тестере су намењене за резање дрвета или производа сличних дрвету, не могу се користити са абразивним одсеченим точковима за сечење обојених материјала као што су шипке, шипке, клинови итд. *Абразивна прашина узрокује померање делова као што је доњи штитник џем. Искре од абразивног сечења спаљује доњи штитник, уметак керф-а и друге пластичне делове.*
- Користите стезаљке за подупирање обратка кад год је то могуће. Ако ручно подупирете радни комад, рук морате држати најмање 100 мм са обе стране листа тестере. Не користите ову тестере да бисте резали комаде који су премали да би се могли чврсто стегнути или држати руком. *Ако је ваша рука постављена преблизу листа тестере, повећана је опасност од повреда од контакта ножа.*

- c) Радни комад мора бити непомичан и закачен или држен уз ограду и сто. Не убацујте радни комад у сечиво и ни на који начин не режите „ручно“. Необорици или покретни радни комади могу се бацити великом брзином, узрокујући озледе.
- d) Пиле гурните кроз обрадак. Не увлачите тестере кроз обрадни део. Да бисте направили рез, подигните главу тестере и извучите је преко обратка без резања, покрените мотор, притисните главу пиле према доље и гурните моторну пилу кроз радни део. *Резање потеза потезања вероватно ће узроковати да се лист тестере погне на врх радног дела и насилно обдаци склоп ножа према руковоацу.*
- e) Никада не прелазите руком преко предвиђене линије сечења испред или иза листа тестере. *Подупирање радног дела „укрштено“, тј. Држање радног дела са десне стране леве руке или обрнуто је веома опасно.*
- f) Не посегните иза оградe ни једном руком ближом од 100 мм са обе стране листа пиле, да уклоните комаде дрвета или из било које другог разлога док се сечиво окреће. *Близина кружног листа тестере за вашу руку можда није очигледна и можда сте озбиљно повређени.*
- g) Прегледајте свој радни комад пре сечења. Ако се радни део сagne или извије, притегните га спољним нагнутиим лицем према оградe. Увек будите сигурни да нема зазора између обратка, оградe и стола дуж линије сечења. *Савијени или искривљени комади могу да се извртају или померају и могу изазвати везивање ножа тестера за центрифугирање током сечења. На радном комаду не би требало бити ноктију или страних предмета.*
- h) Немојте користити пилу све док се на столу не очисте сви алати, остаци дрвета итд., осим за обрадак. *Мале крхотине или лабави комади дрвета или други предмети који се дотичу окретне оштрице могу се бацити великом брзином.*
- i) Одрезите само један комадић одједном. *Састављени вишеструки комади не могу се адекватно стегнути или закопчасти и могу се везати за сечиво или померати током сечења.*
- j) Уверите се да је моторна тестера монтирана или постављена на равну и чврсту радну површину пре употребе. *Ниво и чврста радна површина смањује ризик од конусног тестере постане нестабилан.*
- k) Планирајте свој рад. Сваки пут када промените ексер или митре подешавање угла, проверите да ли је подесиво ограда је постављена правилно да подржи предмет обраде и неће се мешати са ножем или система чували. *Без окретања алата „УКЉУЧЕНО“ и без обрадака на столу, померите лист тестере кроз комплетан симулирани рез како бисте били сигурни да неће бити сметњи или опасности од сечења оградe.*
- l) Обезбедите одговарајућу подршку попут наставка стола, тестера за коње итд. за радни комад који је шири или дужи од врха стола. *Обратке дуже или шире од конусног тестере табели могу спречи ако не сигурно подржани. Ако одсечени комад или врхови радног дела могу подићи доњи штитник или га бацати ножеви који се окрећу.*
- m) Не користите другу особу као замену за проширење стола или као додатну подршку. *Нестабилна подршка за комад може узроковати да се сечиво веже или да се радни део помера током сечења, повлачећи вас и помагача у оштрицу.*
- n) Одсечени комад не сме бити заглављен или притиснут ни на који начин против листа лебдеће тестере. *Ако је затворен, тј. Користећи запорнице дужине, одсечени комад се може закачити за сечиво и силовито бацити.*
- o) Увек користите стезалку или учвршћене дизајнирано за правилно ношење округлог материјала, као што су шипке или цеви. *Шипке имају тенденцију да се котрљају током сечења, узрокујући да сечиво „уризе“ и посао руком повучете у сечиво.*
- p) Оставите сечиво да достигне пуну брзину пре него што ступите у контакт са обратком. *То ће умањити ризик од бацања комада.*
- q) Ако је радни предмет или сечиво се може заглавити, окрените митра испратили. Причекајте да се сви покретни делови зауставе и одвојите утикач из извора напајања и / или уклоните батерију. Затим радите како бисте ослободили заглављени материјал. *Даљње пиљење заглављеним обратком може проузроковати губитак контроле или оштећења убудне тестере.*
- r) Након завршетка резања, отпустите прекидач, држите главу пиле и сачекајте да се нож заустави пре него што уклоните одсечени комад. *Опасно је дохватити руком у близини оштрице.*
- s) Чврсто држите ручицу када направите некомплетни рез или кад пустите прекидач пре него што је глава тестере потпуно у доњем положају. *Кочење пиле може узроковати да се глава пиле нагло повуче доље, што може довести до повреда*

#### УПОЗОРЕЊЕ! Уређај се користи за унутрашње радове.

Упркос употреби конструкције сигурне конструкције, употреби заштитних мера и додатних заштитних мера, увек постоји заостали ризик од повреда током рада.

#### ЕКСП ЛАНАТИОН ОФ ПИЦТОГРАМС УПОРАБА

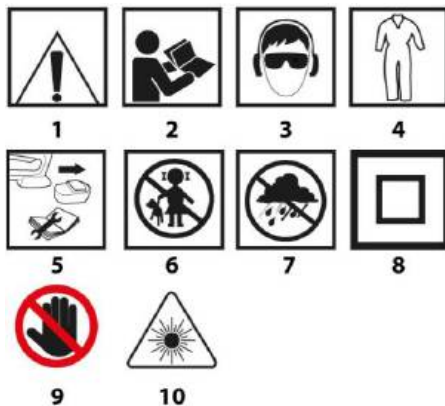

1. Пањња! Подузмите посебне мере предострожности
2. УПОЗОРЕЊЕ Прочитајте упутство за употребу
3. Користите личну заштитну опрему (заштитне наочаре, заштитне наочаре, маску за прашину)
4. Користите заштитну одећу
5. Пре сервисирања или поправке, искључите кабл за напајање
6. Држите дјецу даље од алата
7. Заштитите уређај од влаге
8. Друга класа заштите
9. Опасност! Пази на руке
10. Ласерско зрачење пањње! Не гледајте у ласерски зрак.



Радни сто са сваке стране сечива мора бити обележен

#### IZRADA I NAMENA

Testera za usecanje je uređaj koji u osnovi poseduje mogućnost promene ugla pričvršćene glavnice za sečenje. Dodatno, glavica testere za usecanje, u zavisnosti od konstrukcije, može da se naginje pod uglom ili može da se izvuče zarad povećanja funkcionalnosti i dužine sečenja. Testera za usecanje namenjena je za sečenje delova drveta koji odgovaraju veličini uređaja. Ne treba je koristiti za sečenje drva za ogrev. Testeru treba koristiti isključivo u saglasnosti s njenom namenom. Pokušaji upotrebe testere u druge svrhe, suprotne od navedenih, tretirace se kao nepravilna upotreba. Testeru treba koristiti isključivo sa odgovarajućim pločama za sečenje, sa zubima koji imaju naglavke od pečenog karbida. Testera za usecanje je uređaj za upotrebu u stolarskim radionicama ili građevinskoj stolariji. Zabranjeno je koristiti uređaj ukoliko to nije u skladu s njegovom namenom!

## OPIS GRAFIČKIH STRANA

Dole data numeracija odnosi se na elemente uređaja, prikazane na grafičkim stranicama dole datog uputstva.

1. Transportna drška	23. Tačnik za blokadu radnog stola
2. Drška	24. Uložak stola
3. Taster za blokadu startera	25. Radni sto
4. Starter	26. Lasevski modul
5. Poluga zaštite ploče za sečenje	27. Stalna zavisica
6. Taster za blokadu vetena	28. Koji za odvođenje prašine
7. Zaštita ploče za sečenje	29. Džak za prašinu
8. Poklopac odjeljnih čelki	30. Ručica za blokadu vertikalne stega
9. Zavoranj blokade glavnice	31. Rame vertikalna stega
10. Grančnik dubine sečenja	32. Ručica za blokadu ramena vertikalne stega
11. Navrtanj grančnika dubine sečenja	33. Ručica za pričvršćivanje materijala
12. Ručica blokade vodice	34. Ugona skala razvijanja glavnice
13. Vodica	35. Duplej ugla razvijanja glavnice
14. Ručica blokade glavnice	36. Kutija za baterije
15. Grančnik otpora	37. Taster startera lasera
16. Produžetak stola	38. Laser
17. Grančnik	39. Pričvrsni navrtanj laserskog modula
18. Ručica blokade produžetka stola	40. Pričvrsni navrtanj centralne ploče
19. Otvor za montažu	41. Centralna ploča
20. Ugona skala radnog stola	42. Navrtanj za regulaciju ugla 0°
21. Duplej ugla radnog stola	43. Navrtanj za regulaciju ugla 45°
22. Ručica automatskog podešavanja	

\* Mogu se pojaviti razlike između crteža i proizvoda

## OPREMA I DODACI

- |                     |          |
|---------------------|----------|
| 1. Džak za prašinu  | - 1 kom. |
| 2. Specijalni ključ | - 1 kom. |
| 3. Vertikalna stega | - 1 kom. |

## PRIPREMA ZA RAD

Pre pristupanja bilo kakvim operacijama montiranja ili regulacije na testeri za usecanje, potrebno je uveriti se da je ona isključena iz struje.

## PRENOŠENJE TESTERE ZA USECANJE

- Prilikom prenošenja testere treba biti siguran da je glavnica osigurana u krajnje donjem položaju.
- Proveriti da su blokada radnog stola, ručica blokade glavnice i drugi osiguravajući elementi sigurno pričvršćeni.

## MONTIRANJE TESTERE ZA USECANJE NA RADIONIČKI STO

Preporučuje se, kako bi testera bila pravilno pričvršćena za radni sto ili stalak, koristiti za takva mesta predviđene montažne otvore (19) koji se nalaze na kućištu testere, što garantuje siguran rad i eliminiše rizik od neženjenog pomeranja uređaja za vreme rada. Montažni otvori omogućavaju upotrebu navrtanja sa šestougaonom glavom, prečnika 8 mm.

Za vreme montiranja testere na ploču radno stola, potrebno je uveriti se da:

- Površina ploče radnog stola jeste ravna i čista.
- Šrafovi su pričvršćeni ravno i bez upotrebe prekomerne sile (pričvrsne šrafove treba zavrtati tako da ne može doći do

prenapregnutosti ili deformiteta podloge). U slučaju prekomernog napreznjanja postoji opasnost od pucanja podloge.

## ODVOĐENJE PRAŠINE

Kako bi se sprečilo nagomilavanje prašine i omogućila maksimalna produktivnost rada, testeru je moguće priključiti na industrijski usisivač, koristeći nastavak za odvođenje prašine (28). Alternativna mogućnost skupljanja prašine moguća je preko džaka za prašinu (u priboru) nakon što se on pričvrsti na nastavak za odvođenje prašine. Montiranje se obavlja tako što se džak za prašinu (29) postavi na nastavak za odvođenje prašine (28) (slika ) Da bi se džak za prašinu ispraznio, potrebno je skinuti ga sa nastavka za odvođenje prašine i otvoriti patent-bravu, što omogućava potpuni pristup unutrašnjosti džaka.

**Kako bi se postiglo optimalno odvođenje prašine potrebno je džak za prašinu prazniti kada je napunjen već od 2/3 svoje zapremine.**

## UPRAVLJENJE RAMENOM (GLAVICOM)

Rame ima dva položaja, gornji i donji. Da bi se rame oslobodilo iz blokiranog donjeg položaja potrebno je:

- Pritisnuti rame i držati pritisnuto ka dole.
- Izvući zavoranj blokade glavnice (9).
- Pridržavati rame dok se slobodno podiže do svog gornjeg položaja.
- Kako bi se rame blokiralo u donjem položaju potrebno je:
  - Pritisnuti i zadržati polugu zaštite ploče za sečenje (5).
  - Pritisnuti rame na dole do momenta dok se ono ne nađe u svom donjem položaju.
  - Blokirati rame u tom položaju, postavljajući zavoranj blokade glavnice (9).

## VERTIKALNA STEGA

Vertikalna stega (slika B) može da se montira na osnovu testere sa obe strane radnog stola i može se u potpunosti pričvrstiti na većinu materijala koji se presecaju. Zabranjeno je raditi testerom ukoliko vertikalna stega nije upotrebljena.

- Otpustiti ručicu za blokadu vertikalne stega (30) do osnove na strani na kojoj će se montirati vertikalna stega.
- Montirati vertikalnu stegu postavljajući je u otvor na osnovi testere i pričvrstiti ručicu za blokadu vertikalne stega (30), na osnovu testere
- Kada se podesi pozicija ramena vertikalne stega (31) prema materijalu koji se obrađuje, pričvrstiti ručicu za blokadu ramena vertikalne stega (32) i ručicu za pričvršćivanje materijala (33).
- Proveriti da li je materijal stabilno montiran.

## RAD / POSTAVKE

Pre pristupanju bilo kakvim operacijama vezanim za podešavanje testere potrebno je uveriti se da je testera isključena iz struje. Kako bi se obezbedio bezbedan, pravilan i produktivan rad sa testerom, potrebno je sve operacije podešavanja obaviti u potpunosti.

Nakon završetka svih operacija podešavanja i regulisanja, potrebno je uveriti se da su uklonjeni svi ključevi. Proveriti da li su svi elementi koji se povezuju šrafovim pravilno pričvršćeni.

Obavljanje operacije podešavanja proveriti da li svi spoljni elementi rade pravilno i da li su u ispravnom stanju. Bilo koji deo koji je iskorišćen ili oštećen, mora biti zamenjen pre upotrebe testere, i tu promenu treba da obavi kvalifikovana osoba.

## UKLJUČIVANJE / ISKLJUČIVANJE

Napon mreže mora odgovarati visini napona koji je dat na nominalnoj tablici testere.

Testera može da se uključi samo onda kada je materijal, predviđen za obradu, udaljen od ploče za sečenje.

Testera za usecanje poseduje taster za blokadu startera (3), koji onemogućava slučajno uključivanje.

### Uključivanje

- Pritisnuti taster za blokadu startera (3).
- Pritisnuti i zadržati taster startera (4).

### Isključivanje

- Otpustiti pritisak sa tastera startera (4).
- UPOTREBA PRODUŽETKA STOLA
- Przodužetak stola (16) nalazi se sa obe strane osnove testere.
- Odblokirati blokadu produžetka stola (18) (slika C).
- Podesiti dužinu produžetka stola.
- Pričvrstiti uz pomoć ručice za blokadu produžetka stola (18).
- U zavisnosti od potrebe mogu se koristiti graničnici (17) olakšavajući tako sečenje na meru.

### UPOTREBA GRANIČNIKA DUBINE SEČENJA

**Graničnik dubine sečenja može da se koristi u slučaju kada je neophodno napraviti žleb u materijalu. To se radi blagim površinskim zasecanjem materijala koji se obrađuje kada ploča za sečenje ne radi potpunom mogućom dubinom.**

- Blokirati ručicu za blokadu glavnice (14).
- Otpustiti ručicu za blokadu vodice (12) i pomeriti glavicu unazad.
- Pričvrstiti ručicu za blokadu vodice (12).
- Okrenuti graničnik dubine sečenja (10) na način rada sa ograničenom dubinom sečenja (slika D).
- Spustiti ka dole rame i zadržati u donjem položaju, naslonjenim na graničnik dubine sečenja.
- Okretati (u levo ili u desno) navrtanj graničnika dubine sečenja (11) (slika D) dok se ne dobije željeno ulegnuće ploče za sečenje.
- Otpustiti ručicu za blokadu vodice (12).
- Obavti planirano sečenje na zadatoj dubini.
- Za povratak na sečenje na punu dubinu potrebno je pomeriti graničnik dubine sečenja (10) u poziciju u kojoj prilikom spuštanja dole ramena, navrtanj graničnika dubine (11) se ne dodiruje sa graničnikom dubine sečenja (10).

### PODEŠAVANJE RADNOG STOLA ZA OPERACIJU SEČENJA POD UGLOM

Obrtno rame omogućava presecanje materijala pod uglom u odnosu na normalan položaj 45° u levo ili u desno.

- Odvojiti zavoranj blokade glavnice (9) dozvoljavajući ramenu da se polako podigne do gornjeg položaja.
- Otpustiti ručicu za blokadu radnog stola (23).
- Pritisnuti i pridržati ručicu automatskog podešavanja (22) i okrenuti rame u levo ili u desno dok se mo dođe do željene vrednosti ugla na ugaonoj skali radnog stola (20).
- Zablockirati pričvršćujuću ručicu blokade radnog stola (23). Ugaona skala radnog stola (20) ima opseg obeleženih položaja u kojima dolazi do automatskog podešavanja obrtanja ramena. Ovo može da se desi kada prilikom obrtanja ramena ručica za automatsko podešavanje (22) nije stabilizovana u poziciji „pritisnuta“ i može se zablockirati u tim fabrički odabranim položajima. To su najčešće upotrebljavani uglovi prilikom sečenja (15°, 22,5°, 30°, 45° u levo / desno). Postavljanje ugla može da se izvrši upotrebom ugaone skale radnog stola (20) koja je podeljena na po jedan stepen. Iako je ugaona skala dovoljna za većinu poslova koji se obavljaju, preporučuje se proveravanje postavljenog ugla uz pomoć uglomera ili drugog pomoćnog instrumenta za merenje uglova.

### PROVERAVANJE I REGULISANJE NORMALNOG POLOŽAJA PLOČE ZA SEČENJE U ODNOSU NA RADNI STO.

- Otpustiti ručicu za blokadu glavnice (14).
- Postaviti glavicu u položaj 0° (normalan u odnosu na radni sto) i pričvrstiti ručicu za blokadu glavnice (14).
- Otpustiti ručicu za blokadu radnog stola (23), pritisnuti i zadržati ručicu za automatsko podešavanje (22).
- Postaviti radni sto u položaj 0°, pustiti ručicu za automatsko podešavanje i pričvrstiti ručicu za blokadu radnog stola (23).
- Pritisnuti ručicu zaštitne ploče za sečenje (5) i ostaviti glavicu testere u krajnje donjem položaju.
- Proveriti (uz pomoć instrumenta) normalnost podešene ploče za sečenje u odnosu na radni sto.

**Prilikom obavljanja merenja potrebno je uveriti se da merni instrument ne dodiruje zube ploče za sečenje, jer zbog debljine sloja pečenog karbida mere mogu biti netačne.**

Ukoliko izmereni ugao ne iznosi 90° neophodno je podešavanje koje se obavlja na sledeći način:

- Otpustiti navrtanj koji obezbeđuje i okrenuti navrtanj za regulaciju ugla 0° (42) (slika E) u desno ili u levo, kako bi se povećao ili smanjio ugao naginjanja ploče za sečenje.
- Nakon podešavanja normalnog položaja ploče za sečenje u odnosu na radni sto, otpustiti glavicu kako bi se vratila u gornji položaj.
- Zadržavajući navrtanj za regulaciju ugla 0° (42) pričvrstiti navrtanj koji obezbeđuje.
- Ostaviti glavicu dole i ponovo proveriti da li postavljeni ugao odgovara onom koji pokazuje ugaona skala naginjanja glavnice (34), ukoliko treba - izvršiti regulaciju konačn regulaciji lokacije displeja ugla naginjanja glavnice (35) (slika E). Slično podešavanje treba obaviti za ugao 45° naginjanja glavnice za sečenje ukoso, koristeći navrtanj za regulaciju ugla 45° (43) (slika E).

### PROVERAVANJE I REGULISANJE NORMALNOG POLOŽAJA PLOČE ZA SEČENJE U ODNOSU NA GRANIČNIK OTPORA.

Tu proceduru treba obavljati uvek u slučaju kada je graničnik otpora bio demontiran ili promenjen. Ta regulacija može da se obavlja tek nakon podešenog normalnog položaja ploče za sečenje u odnosu na radni sto. Graničnik otpora služi kao graničnik za materijal koji se seče.

- Otpustiti ručicu za blokadu radnog stola (23), pritisnuti i zadržati ručicu za automatsko podešavanje (22) i postaviti radni sto u položaj 0°.
  - Spustiti glavicu do krajnje donjeg položaja.
  - Prineti do ploče za sečenje uglomer ili drugi instrument za merenje uglova.
  - Pomeriti instrument za merenje uglova do graničnika otpora (15).
  - Mera treba da bude 90°.
- Ukoliko postoji potreba za regulacijom, potrebno je:
- Otpustiti pričvrtni navrtanj graničnika otpora (15) na osnovi.
  - Regulisati položaj graničnika otpora (15) tako da bude normalan u odnosu na radnu ploču.
  - Pričvrstiti pričvrtni navrtanj graničnika otpora.

### PODEŠAVANJE RAMENA (GLAVICE) ZA OPERACIJU KOSOG PRESECANJA

Rame može biti nagnuto pod uglom u opsegu od 0° do 45° – za koso presecanje (slika E).

- Odvojiti zavoranj blokade glavnice (9) oslobađajući rame i dopuštajući da se rame polako podigne do gornjeg položaja.
- Otpustiti ručicu za blokadu glavnice (14).

- Nagnuti rame u levo pod željenim uglom koji može da se pročitna na ugaonoj skali naginjanja glavnice (34) koristeći displej ugla naginjanja glavnice (35) (slika E).
- Pričvrstiti ručicu blokade glavnice (14).
- Ukoliko postoji potreba regulacije postavljanja oba ugla (u obe ravnj, horizontalnoj i vertikalnoj), za kombinovano sečenje, uvek prvo treba postaviti ugao kosog sečenja.

## PROVERAVANJE FUNKCIONISANJA LASERA

Laserski uređaj odašilje zrake laserskog svetla koje pokazuju liniju na materijalu, po kojoj treba da seče ploča za sečenje. Pravilno usmeravanje pada linije laserskog zraka podešeno je u procesu proizvodnje. Ipak, ukoliko se za preciznije poslove vrše drugačije postavke, potrebno je obaviti ih pre početka operacije sečenja.

- Postaviti baterije u spremište za baterije (36) (slika F) uverivši se da je primenjena pravilna polarnost.
- Postaviti radni sto u položaj za koji indikator za postavljanje ugla (21) stoji na tački od 0° na ugaonoj skali radnog stola (20), a displej ugla naginjanja glavnice (35) (slika E) poklapa se sa tačkom od 0° na ugaonoj skali naginjanja glavnice (34) (slika E).
- Pričvrstiti na radni sto (25) odgovarajući komad otpadnog materijala I započeti sečenje.
- Otpustiti rame i ostaviti otpadni materijal pričvršćen na radnom stolu testere.
- Postaviti taster startera lasera (37) u položaj uključen „I“ (označeno).
- Bačeni snop laserskog svetla treba da bude paralelan sa rezom nakon sečenja.

## REGULACIJA LASERA

**Pri likom postavke laserskog snopa zabranjeno je direktno gledati u isti, ili u njegovu refleksiju na ogledalu. Laserski uređaj treba isključiti ukoliko se laser ne koristi.**

Ukoliko snop laserskog svetla nije paralelan sa rezom od sečenja, potrebno je:

- Delikatno okrenuti laser u levo ili u desno (38) (slika G) u kucištu laserskog modula (26) do momenta postizanja paralelnog položaja zraka laserskog svetla. Zabranjeno je okretati laserski modul na silu i više od nekoliko stepeni.
- U slučaju da je neophodna poprečna regulacija, otpustiti pričvrtni navrtanj laserskog modula (39) i pomeriti laserski modul u levo ili u desno sve do postizanja paralelnog položaja linija lasera sa rezom za sečenje.
- Prašina nastala tokom sečenja može da priguši lasersko svetlo, i zbog toga je potrebno s vremena na vreme očistiti sočivo laserskog projektora.

## POKRETANJE TESTERE

**Pre nego što se pritisne taster startera potrebno je uveriti se da li je testera pravilno montirana i podešena, u skladu sa instrukcijama datim u uputstvu.**

Ovako opisana testera projektovana je za osobe koji su dešnjaci.

- Pritisnuti taster za blokadu startera (3).
- Pritisnuti taster startera (4).
- Dozvoliti da motor testere dostigne punu brzinu obrtaja.
- Pritisnuti ručicu zaštite ploče za sečenje (5).
- Spustiti rame prema materijalu koji se obrađuje.
- Otpustiti pritisak sa ručice zaštite ploče za sečenje (5).
- Otpočeti sečenje.

## ZAUSTAVLJANJE TESTERE

- Otpustiti pritisak na taster startera (4) i sačekati da ploča za sečenje potpuno prestane da se obrće.
  - Podići rame testere, odijuču ga od materijala koji se seče.
- Povremeno iskrene četki na spoljašnjem delu električnog motora je normalna pojava u toku pokretanja i zaustavljanja**

**testere. Zabranjeno je zaustavljati ploču za sečenje testere, primenjujući na nju bočni pritisak.**

## SEČENJE TESTEROM

**Potrebno je tako pričvrstiti materijal za sečenje, kako to ne bi remetilo korišćenje testere. Pre nego što se uključi testera potrebno pomeriti glavicu u donji položaj, kako bismo se uverili da glavnica testere, kao i zaštita ploče za sečenje imaju punu svog pokreta. Uveriti se da zaštita ploče za sečenje tokom svog pokretanja dolazi do svog krajnjeg položaja.**

Pre pristupanja sečenju potrebno je uveriti se da ručica za blokadu radnog stola (23) ili ručica za blokadu glavnice (14) testere stoje pravilno pričvršćene.

- Uključiti testeru u struju.
- Uveriti se da strujni kabl stoji udaljen od ploče za sečenje i postolja uređaja.
- Postaviti materijal na radni sto i uveriti se da je on pravilno pričvršćen, kako ne bi mogao da se pomeri u toku sečenja.
- Pomeriti glavicu testere u krajnje zadnji položaj i blokirati vođicu (13) ručicom za blokadu vođice (12).
- Odblokirati glavicu i zaštitu ploče za sečenje.
- Pritisnuti taster za blokadu startera i pokrenuti testeru starterom (sačekati kako bi ploča za sečenje dostigla svoju maksimalnu brzinu obrtaja).
- Polako otpustiti glavicu testere.
- Otpočeti sečenje primenjujući umereni pritisak na glavicu tokom sečenja.

**Nedovoljno pričvršćivanje ručica za blokadu može dovesti neočekivano prevlačenje ploče za sečenje na gornjoj površini materijala, što pretil da udari i povredi operatera delom materijala.**

## PRESECANJE SA POMERANJEM RAMENA (GLAVICE) TESTERE

Pomeranje ramena testere omogućava pokret ploče za sečenje napred kao i nazad, dozvoljavajući time sečenje širih komada materijala.

- Postaviti rame u gornji položaj.
  - Otpustiti ručicu za blokadu vođice (12).
  - Pre uključivanja testere povući rame prema sebi, zadržavajući ga u gornjem položaju.
  - Pritisnuti taster blokade startera (3) i pokrenuti testeru.
  - Osloboditi rame i sačekati da ploča za sečenje dostigne svoju maksimalnu brzinu.
  - Osloboditi zaštitu ploče za sečenje.
  - Spustiti rame i započeti sečenje.
  - Za vreme sečenja povlačiti rame prema nazad (od sebe).
  - Nakon presecanja materijala otpustiti pritisak na taster startera i sačekati da ploča za sečenje prestane da se obrće, pre nego što se rame podigne u gornji položaj.
- Strogo je zabranjeno vršiti sečenje povlačeći glavu testere prema sebi. Ploča za sečenje može iznenadno da se izdigne sa materijala koji se seče, što pretil neočekivanim odbijanjem prema operateru.**

## KORIŠĆENJE I ODRŽAVANJE

**Pre pristupanju bilo kakvim operacijama vezanim za instalaciju, podešavanja, popravku ili rukovanje, potrebno je isključiti utikač strujnog kabla iz strujne utičnice.**

## ČIŠĆENJE

- Nakon završetka posla pažljivo ukloniti sve delove materijala, iverje i prašinu sa radnog stola, kao i na prostoru oko ploče za sečenje i njene zaštite.
- Uveriti se da su ventilacioni otvori kućišta motora prohodni i da u njima nema iverja ili prašine.
- Očistiti vođicu i namazati je tankim slojem masti.



- Sve drške i ručice treba održavati u čistom stanju.
- Četkicom očistiti sočivo laserskog projektor.

## PROMENA PLOČE ZA SEČENJE

- Pritisnuti ručicu zaštite ploče za sečenje (5).
- Podići zaštitu ploče za sečenje (7) i odvrnuti navrtanj koji pričvršćuje centralnu ploču (40) (slika H).
- Pomeriti centralnu ploču (41) u levo tako da bi se obezbedio pristup do navrtnja koji pričvršćuje ploču za sečenje.
- Pritisnuti taster blokade vretena (6) i obrtati ploču za sečenje dok se ne zablokira.
- Služeći se specijalnim ključem (u priboru) olabaviti i odšrafiti šraf koji pričvršćuje ploču za sečenje.
- Skinuti spoljašnji poklopac i izvaditi ploču za sečenje (obračujući pažnju na redukcionu prsten, ukoliko postoji).
- Ukloniti sve nečistoće sa vretena i podloški koje pričvršćuju ploču za sečenje.
- Montirati novu ploču za sečenje, obavljajući opisane radnje, ali obrnutim redosledom.
- Po završetku, potrebno je uveriti se da su svi ključevi i oruđa za regulaciju sklonjena, kao i da su svi šrafovi, ručice i navrtnji sigurno pričvršćeni.

**Navrtanj koji obezbeđuje ploču za sečenje ima levi navoj. Potrebno je obratiti posebnu pažnju prilikom hvatanja ploče za sečenje. Potrebno je koristiti zaštitne rukavice u cilju zaštite ruku prilikom kontakta sa oštrim zubima ploče za sečenje.**

## PROMENA BATERIJA U LASERSKOM MODULU

Laserski modul napaja se preko dve baterije, tipa AAA.

- Otvoriti poklopac spremišta za baterije (36) (slika F).
- Izvaditi iskorišćene baterije.
- Staviti nove baterije, i uveriti se da je postavljena ista polarnost.
- Montirati poklopac spremišta za baterije.

## PROMENA UGLJENIH ČETKI

Iskorišćene (kraće od 5 mm), spaljene ili napukle ugljene četke motora potrebno je odmah zameniti. Uvek se menjaju obe četke istovremeno.

- Skinuti poklopac ugljenih četki (8).
- Izvaditi iskorišćene četke.
- Ukloniti eventualnu ugljenu prašinu uz pomoć kompresovanog vazduha.
- Staviti nove ugljene četke (četke treba uvek da stoje slobodno u držaču za četke).
- Montirati poklopac ugljenih četki (8).

**Nakon promene ugljenih četki potrebno je uključiti elektrouređaj bez opterećenja i sačekati 1-2 min, da se četke ukllope sa motorom. Operaciju promene ugljenih četki treba poveriti isključivo kvalifikovanoj osobi, koristeći originalne delove.**

Sve vrste popravki treba poveriti ovlašćenom servisu proizvođača.

Opseg sečenja ukoso		0° + 45°
Spoljašnji prečnik ploče za sečenje		210mm
Prečnik otvora ploče za sečenje		30mm
Dimenzije materijala za sečenje pod uglom / pod nagibom	0° x 0°	65 x 260mm
	45° x 0°	65 x 170mm
	45° x 45°	35 x 170mm
	0° x 45°	35 x 260mm
Dužina vodice		185mm
Klasa lasera		2
Snaga lasera		< 1mW
Dužina talasa laserskog svetla		$\lambda = 650\text{nm}$
Klasa bezbednosti		II
Masa		13,4 kg
Godina proizvodnje		2019

## PODACI VEZANI ZA BUKU I PODRHTAVANJE

Nivo akustičnog pritiska:  $L_{PA} = 95,2 \text{ dB(A)}$   $K=3\text{dB(A)}$

Nivo akustične snage:  $L_{WA} = 108,2 \text{ dB(A)}$   $K=3\text{dB(A)}$

Izmerena vrednost brzine podrhtavanja:  $a_n = 2,936 \text{ m/s}^2$   $K=1,5 \text{ m/s}^2$

## ZAŠTITA SREDINE

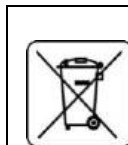

Proizvode koji se napajaju strujom ne treba baciti s otpacima iz kuće, već ih treba predati u otpadne sirovine u odgovarajućim ustanovama. Informacije o otpadnim sirovinama daje prodavac proizvoda ili gradska vlast. Iskorišćeni uređaj električni ili elektronski sadrži supstance osetljive za životnu sredinu. Uređaji koji nisu za reciklažu predstavljaju potencijalno narušavanje životne sredine i zdravlja ljudi.

\* Zadržava se pravo izmena.

„Grupa Topex Spółka z ograniczoną odpowiedzialnością” Spółka komandytowa sa sedištem u Varšavi, ulica Pograniczna 2/4 (u daljem tekstu: „Grupa Topex”) informiše da, sva autorska prava na sadržaj dole datog uputstva (u daljem tekstu: „Uputstvo”), u kome između ostalog, tekst uputstva, postavljene fotografije, sheme, crteži, a takođe i sastav, pripadaju isključivo Grupa Topex-u i podležu pravnoj zaštiti u skladu sa propisom od dana 4. februara 1994. godine, o autorskim pravima i sličnim pravima (tj. Pravni glasnik 2006 broj 90, član 631, sa kasnijim izmenama). Kopiranje, menjanje, objavljivanje, menjanje u cilju komercijalizacije, celine Uputstva kao i njenih delova, bez saglasnosti Grupa Topex-a u pismenoj formi, strogo je zabranjeno i može dovesti do pozivanja na odgovornost kako građansku tako i sudsku.

ΜΕΤΑΦΡΑΣΗ ΤΩΝ ΠΡΩΤΟΤΥΠΩΝ ΟΔΗΓΙΩΝ ΧΡΗΣΗΣ  
ΦΑΛΤΣΟΠΡΙΟΝΟ  
59G806

ΣΗΜΕΙΩΣΗ: ΠΡΙΝ ΧΡΗΣΙΜΟΠΟΙΕΙΤΑΙ ΤΟ ΕΡΓΑΛΕΙΟ ΔΥΝΑΜΙΚΗΣ ΓΙΑ ΤΗΝ ΠΡΩΤΗ ΧΡΟΝΟ, ΔΙΑΒΑΣΤΕ ΑΥΤΟ ΤΟ ΕΓΧΕΙΡΙΔΙΟ ΟΔΗΓΙΩΝ ΚΑΙ ΚΡΑΤΗΣΤΕ ΓΙΑ ΜΕΛΛΟΝ ΑΝΑΦΟΡΑ.

## ΛΕΠΤΟΜΕΡΗΣ ΚΑΝΟΝΙΣΜΟΣ ΔΣΦΑΛΕΙΑΣ

Υποδείξεις ασφαλείας για μίτρα πριόνια

- a) Miter πριόνια προορίζεται για την κοπή ξύλου ή ξύλο-ομοειδών προϊόντων, δεν μπορούν να χρησιμοποιηθούν με λειαντικά cut-off τροχούς για την κοπή των σιδηρούχων υλικών όπως ράβδοι, ράβδοι, καρφιά, κλπ *Λειαντικά αιπίες σκόνη κινούμενα μέρη,*

## TEHNIČKE KARAKTERISTIKE

### NOMINALNI PODACI

Testera za usecanje	
Parametar	Vrednost
Napon struje	230V~
Frekvencija napona	50Hz
Nominalna snaga	1800W
Brzina obrtaja vretena bez opterećenja	4800min <sup>-1</sup>
Opseg ugaonog sečenja	± 45°

- όπως το κάτω προφυλακτῆρα για να μαρμελάδα. Οι σπινθήρες από λειαντική κοπή θα κάψουν το κάτω προστατευτικό, το ένθετο του κεραμιδιού και άλλα πλαστικά μέρη.
- b) Χρησιμοποιήστε σφινκτῆρες για να στηρίξετε το τεμάχιο εργασίας όποτε είναι δυνατόν. Εάν υποστηρίξετε το κομμάτι εργασίας με το χέρι, πρέπει πάντα να κρατάτε το χέρι σας τουλάχιστον 100 mm από κάθε πλευρά της λεπίδας. Μην χρησιμοποιείτε αυτό το πριόνι για να κόψετε κομμάτια που είναι πολύ μικρά για να ασφαλιστούν ή να συγκρατηθούν με το χέρι. Εάν το χέρι σας τοποθετηθεί πολύ κοντά στο πριόνι, υπάρχει αυξημένος κίνδυνος τραυματισμού από την επαφή της λεπίδας.
- c) Το τεμάχιο εργασίας πρέπει να είναι σταθερό και να στερεώνεται ή να συγκρατείται τόσο στο φράχτη όσο και στο τραπέζι. Μην τροφοδοτείτε το τεμάχιο εργασίας στη λεπίδα και μην κόβετε "ελεύθερο" με οποιονδήποτε τρόπο. Τα μη συγκρατημένα ή κινούμενα τεμάχια εργασίας θα μπορούσαν να πεταχτούν σε υψηλές ταχύτητες, προκαλώντας τραυματισμό.
- d) Σπρώξτε το πριόνι μέσα από το τεμάχιο εργασίας. Μην τραβάτε το πριόνι μέσα από το τεμάχιο εργασίας. Για να κόψετε, σηκώστε την κεφαλή του πριονιού και τραβήξτε την πάνω από το κομμάτι εργασίας χωρίς να κόψετε, ξεκινήστε τον κινητήρα, πιέστε την κεφαλή του πριονιού προς τα κάτω και σπρώξτε το πριόνι μέσα από το κομμάτι εργασίας. Το κόψιμο στη διαδρομή έλξης είναι πιθανό να αναγκάσει τη λεπίδα πριονιού να ανέβει στην κορυφή του τεμαχίου εργασίας και να ρίξει βίαια το συγκρότημα λεπίδας προς τον χειριστή.
- e) Ποτέ μην διασχίζετε το χέρι σας πάνω από την επιθυμητή γραμμή κοπής, είτε μπροστά είτε πίσω από το πριόνι. Η στήριξη του αντικείμενου εργασίας «σταυρωτά», δηλαδή το κράτημα του τεμαχίου προς τα δεξιά της λεπίδας του πριονιού με το αριστερό σας χέρι ή το αντίστροφο είναι πολύ επικίνδυνο.
- f) Μην φράνετε πίσω από το φράχτη με το ένα χέρι πιο κοντά στα 100 mm και από τις δύο πλευρές του πριονιού, για να αφαιρέσετε θραύσματα ξύλου ή για οποιονδήποτε άλλο λόγο ενώ η λεπίδα περιστρέφεται. Η εγγύτητα της περιστρεφόμενης λεπίδας στο χέρι σας μπορεί να μην είναι εμφανής και μπορεί να τραυματιστείτε σοβαρά.
- g) Επιθεωρήστε το κομμάτι εργασίας σας πριν το κόψετε. Εάν το τεμάχιο εργασίας είναι εκκλιμένο ή στρεβλωμένο, σφίξτε το με το εξωτερικό κεκλιμένο πρόσωπο προς το φράχτη. Πάντα βεβαιωθείτε ότι δεν υπάρχει κενό μεταξύ του τεμαχίου, του φράχτη και του τραπέζιού κατά μήκος της γραμμής της κοπής. Τα λυγισμένα ή στρεβλωμένα αντικείμενα εργασίας μπορούν να στρίψουν ή να μετατοπιστούν και μπορεί να προκαλέσουν δέσμευση στην περιστρεφόμενη λεπίδα κατά την κοπή. Δεν πρέπει να υπάρχουν καρφιά ή ξένα αντικείμενα στο τεμάχιο εργασίας.
- h) Μη χρησιμοποιείτε το πριόνι έως ότου το τραπέζι είναι καθαρό από όλα τα εργαλεία, απορρίμματα ξύλου κ.λπ., εκτός από το κομμάτι εργασίας. Μικρά συντρίμια ή χαλαρά κομμάτια ξύλου ή άλλα αντικείμενα που έρχονται σε επαφή με την περιστρεφόμενη λεπίδα μπορούν να πεταχτούν με μεγάλη ταχύτητα.
- i) Κόψτε μόνο ένα κομμάτι εργασίας κάθε φορά. Τα στοιβαγμένα πολλαπλά τεμάχια εργασίας δεν μπορούν να στερεωθούν ή να συγκρατηθούν επαρκώς και μπορεί να συνδεθούν στη λεπίδα ή να μετατοπιστούν κατά τη διάρκεια της κοπής.
- j) Βεβαιωθείτε ότι το πριόνι κοπής είναι τοποθετημένο ή τοποθετημένο σε επίπεδη, σταθερή επιφάνεια εργασίας πριν από τη χρήση. Μια επίπεδη επιφάνεια και σταθερή εργασία μειώνει τον κίνδυνο του μίτρα εϊδε να γίνει ασταθής.
- k) Προγραμματίστε την εργασία σας. Κάθε φορά που αλλάζετε το φάλτσο ή μίτρα ρύθμιση γωνίας, βεβαιωθείτε ότι το ρυθμιζόμενο φράχτη έχει ρυθμιστεί σωστά για τη στήριξη του τεμαχίου και δεν θα παρεμβαίνει με τη λεπίδα ή το σύστημα φούρησης. Χωρίς να γυρίσετε το εργαλείο «ΕΝΕΡΓΟΠΟΙΗΜΕΝΟ» και χωρίς το κομμάτι προς κατεργασία στο τραπέζι, μετακινήστε τη λεπίδα πριονιού μέσω μιας πλήρους προσομοιωμένης κοπής για να βεβαιωθείτε ότι δεν θα υπάρξει παρεμβολή ή κίνδυνος κοπής του φράχτη.
- l) Παρέχετε επαρκή υποστήριξη, όπως ετεκτάσεις τραπέζιου, πριόνια κ.λπ. για ένα κομμάτι εργασίας που είναι πλατύτερο ή μεγαλύτερο από την κορυφή του τραπέζιου. Αντικείμενα εργασίας περισσότερο ή μεγαλύτερο από το μίτρα επιτραπέζιο πριόνι μπορεί να ανατραπεί αν δεν είναι καλά υποστηρίζεται. Εάν το κομμένο κομμάτι ή το άκρο του κομματιού προς κατεργασία, μπορεί να σηκωθεί το κάτω προστατευτικό ή να ρίξει από την περιστρεφόμενη λεπίδα.
- m) Μην χρησιμοποιείτε άλλο άτομο ως υποκατάστατο επέκτασης τραπέζιου ή ως πρόσθετη υποστήριξη. Η ασταθής υποστήριξη για το κομμάτι εργασίας μπορεί να προκαλέσει τη δέσμευση της λεπίδας ή το αντικείμενο να μετατοπιστεί κατά τη διαδικασία κοπής τραβώντας εσάς και τον βοηθό στην περιστρεφόμενη λεπίδα.
- n) Το κομμένο κομμάτι δεν πρέπει να μπλοκάρει ή να πιέζεται με κανένα τρόπο πάνω στην περιστρεφόμενη λεπίδα. Εάν περιοριστεί, δηλαδή χρησιμοποιώντας στάσεις μιλκους, το κομμένο κομμάτι μπορεί να σφηνωθεί πάνω στη λεπίδα και να ριχθεί βίαια.
- o) Χρησιμοποιείτε πάντα έναν σφινκτῆρα ή ένα εξάρτημα που έχει σχεδιαστεί για να υποστηρίζει σωστά στρογγυλό υλικό όπως ράβδοι ή σωλήνες. Οι ράβδοι έχουν την τάση να κυλούν όταν κόβονται, προκαλώντας τη "δαγκώματα" της λεπίδας και τραβήξτε το έργο με το χέρι σας στη λεπίδα.
- p) Αφήστε τη λεπίδα να φτάσει σε πλήρη ταχύτητα πριν επικοινωνήσετε με το τεμάχιο εργασίας. Αυτό θα μειώσει τον κίνδυνο ρίψης του τεμαχίου εργασίας.
- q) Εάν το αντικείμενο εργασίας ή λεπίδα να κολλήσει, στρέψτε το μίτρα από πριόνι. Περιμένετε να σταματήσουν όλα τα κινούμενα μέρη και αποσυνδέστε το φως από την πηγή τροφοδοσίας ή / και αφαιρέστε την μπαταρία. Στη συνέχεια, εργαστείτε για να ελευθερώσετε το μπλοκαρισμένο υλικό. Συνεχίστε τη πριόνισμα με ένα μπλοκαρισμένο αντικείμενο εργασίας θα μπορούσε να προκαλέσει απώλεια του ελέγχου ή ζημιά στο μίτρα πριόνι.
- r) Μετά την ολοκλήρωση της κοπής, αφήστε το διακόπτη, κρατήστε την κεφαλή του πριονιού προς τα κάτω και περιμένετε να σταματήσει η λεπίδα πριν αφαιρέσετε το κομμένο κομμάτι. Η πρόσβαση με το χέρι σας κοντά στην ακτογραμμή είναι επικίνδυνη.
- s) Κρατάτε τη λαβή σταθερά όταν κάνετε μια ελλιπής κοπή ή όταν απελευθερώνετε το διακόπτη πριν η κεφαλή του πριονιού είναι εντελώς στην κάτω θέση. Η δράση πέδησης του πριονιού μπορεί να προκαλέσει την ξαφνική πτώση της κεφαλής του πριονιού, προκαλώντας κίνδυνο τραυματισμού

**ΠΡΟΕΙΔΟΠΟΙΗΣΗ!** Η συσκευή χρησιμοποιείται για εργασίες εσωτερικού χώρου.

Παρά τη χρήση μιας ασφαλούς δομής από το σχεδιασμό, τη χρήση προστατευτικών μέτρων και πρόσθετων προστατευτικών μέτρων, υπάρχει πάντα υπολειπόμενος κίνδυνος τραυματισμού κατά τη διάρκεια της εργασίας.

**ΛΗΞΗ ΓΡΑΜΜΗΣ ΤΗΣ ΧΡΗΣΗΣ ΤΩΝ ΕΙΚΟΝΩΝ**

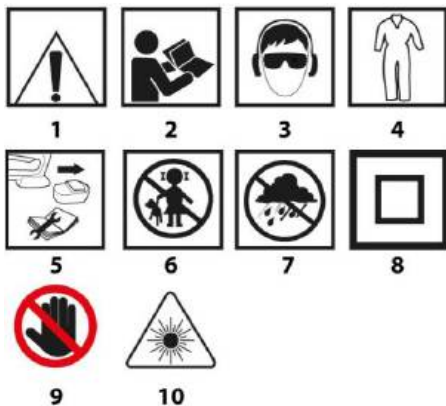

1. Προσοχή! Λάβετε ιδιαίτερες προφυλάξεις
2. ΠΡΟΕΙΔΟΠΟΙΗΣΗ Διαβάστε το εγχειρίδιο οδηγιών
3. Χρησιμοποιήστε ατομικό προστατευτικό εξοπλισμό (προστατευτικά γυαλιά, προστατευτικά ακούς, μάσκα σκόνης)
4. Χρησιμοποιήστε προστατευτικά ρούχα
5. Αποσυνδέστε το καλώδιο τροφοδοσίας πριν από τη συντήρηση ή την επισκευή
6. Κρατήστε τα παιδιά μακριά από εργαλεία
7. Προστατέψτε τη συσκευή από την υγρασία
8. Δεύτερη κατηγορία προστασίας
9. Κίνδυνος! Προσέξτε τα χέρια σας
10. Προσοχή ακτινοβολία λέιζερ! Μην κοιτάτε τη δέσμη λέιζερ.



Ο πίνακας εργασίας σε κάθε πλευρά της λεπίδας πρέπει να φέρει σήμανση

## ΚΑΤΑΣΚΕΥΗ ΚΑΙ ΧΡΗΣΗ

Το φαλτσοπρίονο είναι μια κεφαλή κοπής η οποία είναι στερεωμένη πάνω από τον πάγκο εργασίας και παρέχει τη δυνατότητα να αλλάζετε τη γωνία κλίσης της. Επιπλέον, ανάλογα με την κατασκευή, η κεφαλή κοπής του φαλτσοπρίονου μπορεί να γέρνει υπό ορισμένη κλίση καθώς και να σέρνεται προς τα μπρος, με αποτέλεσμα να αυξάνεται η λειτουργικότητα και το μήκος της κοπής.

Το φαλτσοπρίονο προορίζεται για κοπή ξύλινων αντικειμένων τα μεγέθη των οποίων αντιστοιχούν στο μέγεθος του φαλτσοπρίονου. Απαγορεύεται να χρησιμοποιείτε το φαλτσοπρίονο για κοπή καυσόξυλων. Απαγορεύεται να χρησιμοποιείτε το φαλτσοπρίονο πέραν του σκοπού κατασκευής του. Οι προσπάθειες χρήσης του φαλτσοπρίονου για σκοπούς που δεν συνιστώνται στις παρούσες οδηγίες εκλαμβάνονται ως χρήση του εργαλείου πέραν του σκοπού κατασκευής του. Το φαλτσοπρίονο πρέπει να λειτουργεί αποκλειστικά με κατάλληλους δίσκους κοπής με επένδυση από σκληρό κράμα. Το φαλτσοπρίονο είναι σχεδιασμένο για ελαφρές ξυλουργικές εργασίες και εργασίες μαραγκού σε εργαστήριο.

**Απαγορεύεται να χρησιμοποιείτε το ηλεκτρικό εργαλείο πέραν του σκοπού κατασκευής του!**

## ΠΕΡΙΓΡΑΦΗ ΤΩΝ ΕΙΚΟΝΩΝ

Η παρακάτω αρίθμηση αφορά εξαρτήματα του εργαλείου που παρουσιάζονται στις σελίδες με εικόνες.

1. Χειρολαβή μεταφοράς	22. Μολύβι αυτόματης ρύθμισης
2. Χειρολαβή	23. Βίδα μπλοκαρίσματος στη τράπεζα εργαλείου
3. Μηχανισμός μπλοκαρίσματος του διακόστη	24. Ακροακία κοπής
4. Διακόστη	25. Τριγωνικό εργαλείο
5. Μολύβι του προεκλαστήρα του δίσκου κοπής	26. Μονοβάρα κλάδου
6. Κράμα κλειδώματος της σφαιρικής	27. Ακροακία προστατευτικής
7. Προεκλαστήρας του δίσκου κοπής	28. Ακροακία εξαρτήσης σκόνης
8. Κάλυμμα της φέριρας ανδράκι	29. Σάκος συλλογής σκόνης
9. Πιέρας ασφαλιστής της κεφαλής κοπής	30. Βίδα σφικτήρας του καλύπτου σφαιρικής
10. Πιέρας ασφαλιστής του ακροακίου	31. Βραχίονας του ακροακίου σφαιρικής
11. Βίδα του πινακίου στη βίδα κλίσης	32. Βίδα μπλοκαρίσματος του βραχίονα του ακροακίου σφαιρικής
12. Βίδα μπλοκαρίσματος του οδηγού	33. Οδηγός
13. Οδηγός	34. Βίδα ασφαλιστής του ακροακίου σφαιρικής
14. Μηχανισμός μπλοκαρίσματος της κεφαλής κοπής	35. Βίδα ασφαλιστής του κεντρού κλίσης κοπής
15. Μπέρλα επάραισης	36. Λαβή εργαλείου μεταφοράς
16. Προστασία της τράπεζας εργαλείου	37. Ακροακία κλάδου
17. Πιέρας ασφαλιστής	38. Αντζέρ
18. Βίδα μπλοκαρίσματος της προέκτασης της τράπεζας εργαλείου	39. Βίδα σφικτήρας της μονόμοδας κλάδου
19. Οπή τοποθέτησης	40. Κλάδος της γωνίας κλίσης του κεντρού κλίσης κοπής
20. Κλάδος γωνίας κλίσης της τράπεζας εργαλείου	41. Κεντρικό άξονα
21. Τυλιχτή της γωνίας κλίσης της τράπεζας εργαλείου	42. Βίδα ρύθμισης της γωνίας 0°
	43. Βίδα ρύθμισης της γωνίας 45°

\* Το εργαλείο που αποκτήσατε μπορεί να έχει μικρές διαφορές από αυτό της εικόνας.

## ΕΞΟΠΛΙΣΜΟΣ ΚΑΙ ΕΠΙΠΛΕΟΝ ΕΞΑΡΤΗΜΑΤΑ

1. Σάκος συλλογής σκόνης - 1 τμχ
2. Ειδικό κλειδί - 1 τμχ
3. Κάθετος σφικτήρας - 1 τμχ

## ΠΡΟΕΤΟΙΜΑΣΙΑ ΓΙΑ ΕΡΓΑΣΙΑ

Προβαίνοντας σε οποιοδήποτε εργασίες συναρμολόγησης ή ρύθμισης, βεβαιωθείτε ότι το φαλτσοπρίονο είναι αποσυνδεδεμένο από το δίκτυο παροχής ρεύματος.

## ΜΕΤΑΦΟΡΑ ΤΟΥ ΦΑΛΤΣΟΠΡΙΟΝΟΥ

- Εάν επιθυμείτε να μεταφέρετε το φαλτσοπρίονο σε άλλο μέρος, βεβαιωθείτε ότι η κεφαλή κοπής του εργαλείου είναι ασφαλισμένη σε τελείως κάτω θέση.
- Βεβαιωθείτε ότι η βίδα μπλοκαρίσματος της τράπεζας εργασίας, ο μοχλός μπλοκαρίσματος της κεφαλής κοπής και άλλα εξαρτήματα συγκράτησης είναι γερά σφιγμένα.

## ΤΟΠΟΘΕΤΗΣΗ ΤΟΥ ΦΑΛΤΣΟΠΡΙΟΝΟΥ ΕΠΙΝΩ ΣΤΟΝ ΠΑΓΚΟ ΕΡΓΑΣΙΑΣ

Συνιστάται να στερεώσετε γερά το φαλτσοπρίονο επί του πάγκου εργασίας, χρησιμοποιώντας τις προβλεφθείσες γι' αυτό το σκοπό οπές τοποθέτησης (19) στη βάση του φαλτσοπρίονου, προς διασφάλιση της ασφαλούς λειτουργίας του ηλεκτρικού εργαλείου και αποτροπή μετατόπισης του φαλτσοπρίονου κατά τη λειτουργία του. Για τις οπές προβλέπεται η χρήση των βιδών με ημισφαιρική ή εξάγωνη κεφαλή.

Προτού στερεώσετε το φαλτσοπρίονο επί του πάγκου εργασίας, βεβαιωθείτε ότι:

- Η επιφάνεια του πάγκου εργασίας είναι οριζόντια και καθαρή.
- Οι βίδες συγκράτησης είναι σφιγμένες ομοιόμορφα, χωρίς υπερβολική δύναμη (οι βίδες συγκράτησης θα πρέπει να σφίγγονται με τέτοιο τρόπο, ώστε να μην αλλοιωθεί η βάση). Συνεπεία της υπερβολικής σύσφιξης των βιδών στη βάση του φαλτσοπρίονου ενδέχεται να δημιουργηθεί ρωγμώδης άνοιγμα.

## ΕΞΑΓΩΓΗ ΣΚΟΝΗΣ

Για διατήρηση του μέρους εργασίας σε καθαρή κατάσταση και διασφάλιση της μέγιστης απόδοσης, μπορείτε να συνδέσετε το φαλτσοπρίονο με μια βιομηχανική ηλεκτρική σκούπα με τη βοήθεια του ακροφυσίου εξαγωγής σκόνης (28). Μπορείτε επίσης να συγκεντρώνετε τη σκόνη στον σάκο συλλογής σκόνης (συμπεριλαμβάνεται στη συσκευασία του φαλτσοπρίονου) κατόπιν στερέωσής του επί του ακροφυσίου. Για τον σκοπό αυτό, τοποθετήστε τον σάκο συλλογής σκόνης (29) επί του ακροφυσίου εξαγωγής σκόνης (28) (εικ. Α). Για να καθαρίσετε τον σάκο συλλογής σκόνης, σφειλίτε να τον αφαιρέσετε από το ακροφύσιο εξαγωγής σκόνης, να ανοίξετε το φερμουάρ και να αδειάσετε το περιεχόμενό του.

Για την πιο αποτελεσματική εξαγωγή σκόνης, συνιστάται να αδειάζετε τον σάκο συλλογής σκόνης κατόπιν πλήρωσης κατά τα 2/3 της χωρητικότητάς του.

## ΧΕΙΡΙΣΜΟΣ ΤΟΥ ΒΡΑΧΙΟΝΑ ΤΟΥ ΦΑΛΤΣΟΠΡΙΟΝΟΥ (ΤΗΣ ΚΕΦΑΛΗΣ ΚΟΠΗΣ)

Μπορείτε να ασφαλίσετε τον βραχίονα στις δύο θέσεις: την άνω και την κάτω θέση. Για να ξεμπλοκάρετε τον βραχίονα που βρίσκεται στην κάτω θέση, θα πρέπει:

- Να πιέσετε τον βραχίονα και να τον κρατήσετε στην κάτω θέση.
- Να έλξετε τον πείρο ασφάλισης του βραχίονα (9).
- Να κρατάτε τον βραχίονα κατά την ανύψωσή του στην άνω θέση.
- Για να μπλοκάρετε τον βραχίονα που βρίσκεται στην κάτω θέση, θα πρέπει:
- Να πιέσετε και να κρατήσετε το μοχλό του προφυλακτήρα του δίσκου κοπής (5).
- Να πιέσετε τον βραχίονα ώσπου να κατέβει στην κάτω θέση.
- Να μπλοκάρετε τον βραχίονα στη θέση αυτή, εισάγοντας τον πείρο μπλοκαρίσματος της κεφαλής κοπής (9).

## Ο ΚΑΘΕΤΟΣ ΣΦΙΓΚΤΗΡΑΣ

Ο κάθετος σφιγκτήρας (εικ. Β) μπορεί να τοποθετηθεί στη βάση του φάλτσοπριονού, από τις δύο πλευρές της τράπεζας εργασίας, και ρυθμίζεται ανάλογα με το μέγεθος του προς επεξεργασία υλικού. Απαγορεύεται να χρησιμοποιείτε το φάλτσοπριόνιο χωρίς τον σφιγκτήρα.

- Ξεβιδώστε τη βίδα συγκράτησης του κάθετου σφιγκτήρα (30) από εκείνη την πλευρά της βάσης στην οποία προγραμματίζετε να τοποθετήσετε τον κάθετο σφιγκτήρα.
- Τοποθετήστε τον κάθετο σφιγκτήρα, εισάγοντας τον στην οπή της βάσης του φάλτσοπριονού και βιδώνοντας τη βίδα συγκράτησης του κάθετου σφιγκτήρα (30) στη βάση του φάλτσοπριονού.
- Κατόπιν προσαρμογής του βραχίονα του κάθετου σφιγκτήρα (31) στο προς επεξεργασία υλικό, σφίξτε τη βίδα μπλοκαρίσματος του βραχίονα του κάθετου σφιγκτήρα (32) και τη βίδα σύσφιξης του υπό επεξεργασία υλικού (33).
- Βεβαιωθείτε ότι το υλικό είναι στερεωμένο γερά.

## ΛΕΙΤΟΥΡΓΙΑ / ΡΥΘΜΙΣΗ

Προβαίνοντας σε οποιοδήποτε ενέργειες ρύθμισης, βεβαιωθείτε ότι το φάλτσοπριόνιο είναι αποσυνδεδεμένο από το δίκτυο παροχής ρεύματος. Προς εξασφάλιση της ασφαλούς, ακριβούς και αποτελεσματικής εργασίας, πρέπει να πραγματοποιήσετε την πλήρη ρύθμιση.

Κατόπιν ολοκλήρωσης του συντονισμού/της ρύθμισης, βεβαιωθείτε ότι όλα τα μηχανικά κλειδιά έχουν αφαιρεθεί από το πεδίο εργασίας. Ελέγξτε τη σύσφιξη όλων των στοιχείων συγκράτησης.

Κατά τη ρύθμιση ελέγξτε τη σωστή λειτουργία όλων των εξωτερικών εξαρτημάτων του φάλτσοπριονού καθώς και την τεχνική τους κατάσταση. Τα εξαρτήματα με ζημιές ή φθορές πρέπει να αντικατασταθούν πριν ξεκινήσετε να χρησιμοποιείτε το φάλτσοπριόνιο.

## ΕΝΕΡΓΟΠΟΙΗΣΗ / ΑΠΕΝΕΡΓΟΠΟΙΗΣΗ

Η τάση του δικτύου παροχής ρεύματος πρέπει να αντιστοιχεί στην τάση λειτουργίας η οποία αναφέρεται στο πινακίδιο στοιχείων του φάλτσοπριονού.

Μπορείτε να ενεργοποιήσετε το φάλτσοπριόνιο υπό την προϋπόθεση ότι δεν έρχεται σε επαφή με το προς επεξεργασία υλικό.

Το φάλτσοπριόνιο είναι εφοδιασμένο με τον μηχανισμό μπλοκαρίσματος του διακόπτη (3), που αποτρέπει την ανεπιθύμητη εκκίνηση.

## Ενεργοποίηση

- Πιέστε το κουμπί του μηχανισμού μπλοκαρίσματος (3).
- Πιέστε και κρατήστε τον διακόπτη (4).

## Απενεργοποίηση

- Αφήστε τον διακόπτη (4).

## ΧΡΗΣΗ ΤΩΝ ΠΡΟΕΚΤΑΣΕΩΝ ΤΗΣ ΤΡΑΠΕΖΑΣ ΕΡΓΑΣΙΑΣ

- Οι προεκτάσεις της τράπεζας εργασίας (16) βρίσκονται και από τις δύο πλευρές της βάσης του φάλτσοπριονού.
- Ξεμπλοκάρτε τις βίδες μπλοκαρίσματος των προεκτάσεων της τράπεζας εργασίας (18) (εικ. C).
- Ρυθμίστε το μήκος των προεκτάσεων της τράπεζας εργασίας.
- Ασφαλίστε τις βίδες μπλοκαρίσματος των προεκτάσεων της τράπεζας εργασίας (18).
- Εάν χρειάζεται, μπορείτε να χρησιμοποιήσετε τους πυσσόμενους περιοριστές (17), οι οποίοι διευκολύνουν την κοπή του υλικού σε τμήμα ορισμένου μήκους.

## ΧΡΗΣΗ ΤΟΥ ΠΕΡΙΟΡΙΣΤΗ ΤΟΥ ΒΑΘΟΥΣ ΚΟΠΗΣ

Μπορείτε να χρησιμοποιήσετε τον περιοριστή του βάθους κοπής όταν χρειάζεται να κάνετε εγκοπή στο υλικό. Για τον σκοπό αυτό, κάντε χάραγμα στην επιφάνεια του προς επεξεργασία υλικού, προσέχοντας ο δίσκος κοπής να μην λειτουργεί με όλο το βάθος.

- Μπλοκάρτε τον μοχλό μπλοκαρίσματος της κεφαλής κοπής (14).
- Χαλαρώστε τη βίδα μπλοκαρίσματος του οδηγού (12) και μετακινήστε την κεφαλή κοπής προς τα πίσω.
- Σφίξτε τη βίδα μπλοκαρίσματος του οδηγού (12).
- Στρέψτε τον περιοριστή του βάθους κοπής (10) στη θέση λειτουργίας με περιορισμένο βάθος κοπής (εικ. D).
- Κατεβάστε τον βραχίονα προς τα κάτω και κρατήστε τον στην κάτω θέση, στηριζόντας τον πάνω στον περιοριστή του βάθους κοπής.
- Στρέψοντας (προς τα αριστερά ή προς τα δεξιά) τη βίδα του περιοριστή του βάθους κοπής (11) (εικ. D), ρυθμίστε το επιθυμητό βάθος λειτουργίας του δίσκου κοπής.
- Χαλαρώστε τη βίδα μπλοκαρίσματος του οδηγού (12).
- Κάντε κοπή στο επιθυμητό βάθος.
- Για να επαναφέρετε τη ρύθμιση κοπής σε όλο το βάθος λειτουργίας του δίσκου κοπής, θα πρέπει να στρέψετε τον περιοριστή του βάθους κοπής (10) στη θέση όπου η βίδα του περιοριστή του βάθους κοπής (11), όταν κατέβει ο βραχίονας, δεν θα έρχεται σε επαφή με τον περιοριστή του βάθους κοπής (10).

## ΤΟΠΟΘΕΤΗΣΗ ΤΗΣ ΤΡΑΠΕΖΑΣ ΕΡΓΑΣΙΑΣ ΓΙΑ ΤΗΝ ΚΟΠΗ ΥΠΟ ΓΩΝΙΑ

Ο περιστρεφόμενο βραχίονας παρέχει τη δυνατότητα να κόβετε το υλικό υπό ελεύθερη γωνία προς τα αριστερά ή προς τα δεξιά, στην κλίμακα από την κάθετη θέση έως τις 45°.

- Έλξτε και στρέψτε τον πείρο ασφάλισης της κεφαλής κοπής (9), ώστε να μετακινηθεί ομαλά στην άνω θέση.
- Χαλαρώστε τη βίδα μπλοκαρίσματος της τράπεζας εργασίας (23).
- Πιέστε και κρατήστε τον μοχλό αυτόματης ρύθμισης (22), στρέψτε τον βραχίονα προς τα αριστερά ή προς τα δεξιά, δηλαδή ρυθμίστε την επιθυμητή γωνία στην κλίμακα της τράπεζας εργασίας (20).
- Μπλοκάρτε σφίγγοντας τη βίδα μπλοκαρίσματος της τράπεζας εργασίας (23).
- Η κλίμακα της γωνίας κλίσης της τράπεζας εργασίας (20) έχει ορισμένες θέσεις στις οποίες πραγματοποιείται η προηγούμενη αυτόματη ρύθμιση του βραχίονα. Αυτό μπορεί

να γίνει μόνο στην περίπτωση εάν κατά τη στροφή του βραχίονα, ο μοχλός αυτόματης ρύθμισης (22) δεν θα έχει πιεστεί και μπορεί να μπλοκαρισθεί σε αυτές τις ρυθμισμένες από τον κατασκευαστή θέσεις. Είναι οι πιο συχνά χρησιμοποιούμενες γωνίες κοπής (15°, 22,5°, 30°, 45° προς τα δεξιά/αριστερά). Η κάθε γωνία μπορεί να ρυθμιστεί με ακρίβεια με τη βοήθεια της κλίμακας της γωνίας κλίσης της τράπεζας εργασίας (20), με μία μοίρα ανά βήμα. Παρ' ότι η ακρίβεια της κλίμακας είναι επαρκής για την πλειοψηφία των εργασιών, συνιστάται να ελέγχετε τη ρύθμιση της γωνίας κοπής με γωνιόμετρο ή άλλο εργαλείο μέτρησης γωνιών.

## ΕΛΕΓΧΟΣ ΚΑΙ ΤΟΠΟΘΕΤΗΣΗ ΤΟΥ ΔΙΣΚΟΥ ΚΟΠΗΣ ΚΑΘΕΤΑ ΠΡΟΣ ΤΗΝ ΤΡΑΠΕΖΑ ΕΡΓΑΣΙΑΣ

- Χαλαρώστε τον μοχλό μπλοκαρίσματος της κεφαλής κοπής (14).
  - Τοποθετήστε την κεφαλή κοπής στη θέση 0° (κάθετα ως προς την τράπεζα εργασίας) και σφίξτε τον μοχλό μπλοκαρίσματος της κεφαλής κοπής (14).
  - Χαλαρώστε τον μοχλό μπλοκαρίσματος της τράπεζας εργασίας (23), πιέζοντας και κρατώντας τον μοχλό αυτόματης ρύθμισης (22).
  - Τοποθετήστε την τράπεζα εργασίας στη θέση 0°, αφήστε τον μοχλό αυτόματης ρύθμισης και σφίξτε τη βίδα μπλοκαρίσματος της τράπεζας εργασίας (23).
  - Πιέστε τον μοχλό του προφυλακτήρα του δίσκου κοπής (5) και κατεβάστε την κεφαλή κοπής σε τελείως κάτω θέση.
  - Ελέγξτε (με ένα εργαλείο μέτρησης) την καθετότητα του δίσκου κοπής ως προς την τράπεζα εργασίας.
- Κατά τον έλεγχο, το εργαλείο μέτρησης δεν πρέπει να έρχεται σε επαφή με τα δόντια του δίσκου, επειδή λόγω του πάχους των επενδύσεων από σκληρό κράμα το αποτέλεσμα της μέτρησης ενδέχεται να είναι ανακριβές.**

Εάν η δημιουργηθείσα γωνία δεν ισούται με 90°, θα πρέπει να ρυθμιστεί με τον ακόλουθο τρόπο:

- Χαλαρώστε το παξιμάδι ασφαλείας και στρέψτε τη βίδα ρύθμισης της γωνίας 0° (42) (εικ. Ε) προς τα δεξιά ή προς τα αριστερά, ώστε να αυξησετε ή να μειώσετε τη γωνία κλίσης του δίσκου κοπής.
- Κατόπιν ρύθμισης της κάθετης θέσης του δίσκου κοπής ως προς την τράπεζα εργασίας, αφήστε τον βραχίονα να επανέλθει στην άνω θέση.
- Κρατώντας τη βίδα ρύθμισης της γωνίας 0° (42) σφίξτε το παξιμάδι ασφαλείας.
- Κατεβάστε την κεφαλή κοπής προς τα κάτω και επαναλάβετε τον έλεγχο της αντιστοιχίας της επιλεγμένης γωνίας στην ένδειξη της κλίμακας της γωνίας κλίσης της κεφαλής κοπής (34), και εάν χρειάζεται, ρυθμίστε τη θέση της ένδειξης της γωνίας κλίσης της κεφαλής κοπής (35) (εικ. Ε).
- Ακολουθώντας την ίδια διαδικασία, ρυθμίστε τη γωνία κλίσης της κεφαλής κοπής των 45° για την κοπή υπό γωνία, με τη βίδα ρύθμισης της γωνίας 45° (43) (εικ. Ε).

## ΕΛΕΓΧΟΣ ΚΑΙ ΤΟΠΟΘΕΤΗΣΗ ΤΟΥ ΔΙΣΚΟΥ ΚΟΠΗΣ ΚΑΘΕΤΑ ΠΡΟΣ ΤΗΝ ΜΠΑΡΑ ΠΕΡΙΟΡΙΣΤΗ

Πραγματοποιήστε την εν λόγω διαδικασία στην περίπτωση της αποσυρμολόγησης ή της αντικατάστασης της μπάρας περιοριστή και μόνο κατόπιν εγκατάστασης του δίσκου κοπής κάθετα ως προς την τράπεζα εργασίας. Η μπάρα περιοριστή χρησιμεύει ως στήριγμα του υπό επεξεργασία υλικού.

- Χαλαρώστε τη βίδα μπλοκαρίσματος της τράπεζας εργασίας (23), πιέζοντας και κρατώντας τον μοχλό αυτόματης ρύθμισης (22), και ρυθμίστε την τράπεζα εργασίας στη θέση 0°.
- Κατεβάστε την κεφαλή του φαλτοσπρίονου στην κατώτερη θέση.
- Ακουμπήστε το γωνιόμετρο ή άλλο εργαλείο μέτρησης στον δίσκο κοπής.

- Τοποθετήστε το εργαλείο μέτρησης στο πλάι της μπάρας του περιοριστή (15).
- Το αποτέλεσμα θα πρέπει να ισούται με 90°.
- Εάν χρειαστεί επιπλέον ρύθμιση, θα πρέπει:
- Να χαλαρώσετε τις βίδες συγκράτησης της μπάρας περιοριστή (15).
- Να ρυθμίσετε τη θέση της μπάρας περιοριστή (15), έτσι ώστε να είναι κάθετη ως προς τον δίσκο κοπής.
- Σφίξτε τις βίδες συγκράτησης της μπάρας περιοριστή.

## ΕΓΚΑΤΑΣΤΑΣΗ ΤΟΥ ΒΡΑΧΙΟΝΑ (ΤΗΣ ΚΕΦΑΛΗΣ) ΓΙΑ ΚΕΚΛΙΜΕΝΗ ΚΟΠΗ

Για την κεκλιμένη κοπή, ο βραχίονας μπορεί να μετακινείται υπό ελεύθερη γωνία στην κλίμακα από 0° έως 45° (εικ. Ε).

- Έλξτε τον πείρο ασφάλισης της κεφαλής κοπής (9), αφήνοντας τον βραχίονα ώστε να μετακινηθεί ομαλά στην άνω θέση.
  - Χαλαρώστε τον μοχλό μπλοκαρίσματος της κεφαλής κοπής (14).
  - Γείρετε τον βραχίονα προς τα αριστερά ρυθμίζοντας τη θέση του υπό την επιθυμητή γωνία, η οποία καταδεικνύεται στην κλίμακα της γωνίας κλίσης της κεφαλής κοπής (34), χρησιμοποιώντας την ένδειξη της γωνίας κλίσης της κεφαλής κοπής (35) (εικ. Ε).
  - Σφίξτε τον μοχλό μπλοκαρίσματος της κεφαλής κοπής (14).
- Εάν και οι δυο γωνίες χρήζουν ρύθμισης για συνδυασμένη κοπή (σε κάθετο και οριζόντιο επίπεδο), θα πρέπει πρωτίστως να ρυθμιστεί η γωνία της κεκλιμένης κοπής.**

## ΕΛΕΓΧΟΣ ΤΗΣ ΛΕΙΤΟΥΡΓΙΑΣ ΤΟΥ ΛΕΙΖΕΡ

Ο καταδείκτης λέιζερ εκπέμπει την ακτίνα λέιζερ, που σχηματίζει μια γραμμή επάνω στο προς επεξεργασία υλικό, την οποία θα ακολουθεί ο δίσκος κοπής κατά την κοπή. Ο καταδείκτης λέιζερ είναι ρυθμισμένος από τον κατασκευαστή. Σε περίπτωση, όμως, της κοπής μεγάλης ακρίβειας, θα πρέπει να ελέγξετε τις ρυθμίσεις προτού προβείτε στην εργασία.

- Τοποθετήστε μπαταρίες στο διαμέρισμα μπαταριών (36) (εικ. F), τηρώντας την πολικότητα.
- Τοποθετήστε την τράπεζα εργασίας στη θέση όπου η ένδειξη της γωνίας κλίσης της τράπεζας εργασίας (21) θα συμπίπτει με τη βαθμίδα 0° στην κλίμακα της γωνίας κλίσης της τράπεζας εργασίας (20), ενώ η ένδειξη της γωνίας κλίσης της κεφαλής κοπής (35) (εικ. Ε) θα συμπίπτει με τη βαθμίδα 0° στην κλίμακα της γωνίας κλίσης της κεφαλής κοπής (34) (εικ. Ε).
- Στερεώστε στην τράπεζα εργασίας (25) ένα τεμάχιο υλικού που δεν χρειάζεστε και πραγματοποιήστε τη δοκιμαστική κοπή.
- Κατεβάστε τον βραχίονα και αφήστε το υλικό επάνω στην τράπεζα εργασίας του φαλτοσπρίονου
- Ρυθμίστε τον διακόπτη του λέιζερ (37) στην θέση ενεργοποίησης „I“ (σύμφωνα με το παξιμάδι).
- Η εκπνεύσιμη ακτίνα λέιζερ πρέπει να περνά παράλληλα με την πραγματοποιηθείσα κοπή.

## ΡΥΘΜΙΣΗ ΤΟΥ ΛΕΙΖΕΡ

Κατά τη ρύθμιση της ακτίνας λέιζερ, απαγορεύεται να κοιτάτε απευθείας την ακτίνα λέιζερ ή την αντανάκλασή της στην γυαλιστερή επιφάνεια. Πρέπει να απενεργοποιείτε τον καταδείκτη λέιζερ, όταν δεν χρησιμοποιείται.

Εάν η ακτίνα λέιζερ δεν είναι παράλληλη προς την πραγματοποιηθείσα κοπή, θα πρέπει:

- Να στρέψετε ελαφρώς το λέιζερ προς τα αριστερά ή προς τα δεξιά (38) (εικ. G) στο σώμα της μονάδας λέιζερ (26), ρυθμίζοντας την παράλληλη θέση της ακτίνας λέιζερ. Δεν θα πρέπει να στρέψετε την μονάδα λέιζερ δια της βίας περισσότερο των λίγων μοιρών.

• Εάν χρειαστεί να κάνετε την εγκάρσια ρύθμιση, χαλαρώστε τις βίδες συγκράτησης της μονάδας λέιζερ (39) και μετακινήστε τη μονάδα λέιζερ προς τα αριστερά ή προς τα δεξιά, ώστε η ακτίνα λέιζερ να είναι παράλληλη με την πραγματοποιηθείσα κοπή.

Η σκόνη που δημιουργείται κατά την κοπή ενδέχεται να μειώσει την φωτεινότητα της ακτίνας λέιζερ, συνεπώς πρέπει να καθαρίζετε συστηματικά τον φακό του προβολέα.

## ΕΝΕΡΓΟΠΟΙΗΣΗ ΤΟΥ ΦΑΛΤΣΟΠΡΙΟΝΟΥ

Προτού πιέσετε τον διακόπτη, βεβαιωθείτε ότι το φαλτσοπρίονο είναι γερά στερεωμένο και ρυθμισμένο σύμφωνα με τις υποδείξεις που παρατίθενται στις παρούσες οδηγίες.

Το φαλτσοπρίονο είναι σχεδιασμένο για δεξιόχειρες χρήστες.

- Πιέστε και κρατήστε τον μηχανισμό μπλοκαρίσματος του διακόπτη (3).
- Πιέστε τον διακόπτη (4).
- Αναμένετε μέχρι ο κινητήρας να επιτύχει τη μέγιστη ταχύτητα περιστροφής
- Πιέστε τον μοχλό του προφυλακτήρα του δίσκου κοπής (5).
- Πλησιάστε τον βραχίονα του φαλτσοπριονου στο προς επεξεργασία υλικό.
- Αφίστε τον μοχλό του προφυλακτήρα του δίσκου κοπής (5).
- Προβείτε στην κοπή.

## ΑΠΕΝΕΡΓΟΠΟΙΗΣΗ ΤΟΥ ΦΑΛΤΣΟΠΡΙΟΝΟΥ

- Πάψτε να πιέζετε τον διακόπτη (4) και αναμένετε ο δίσκος κοπής να σταματήσει να περιστρέφεται τελείως.
  - Σηκώστε τον βραχίονα του φαλτσοπριονου, απομακρύνοντάς τον από το υπό επεξεργασία υλικό.
- Βραχυχρόνιος σπινθηρισμός των ψηκτρών εντός του κινητήρα είναι κανονικό φαινόμενο κατά την ενεργοποίηση και την ακινητοποίηση του φαλτσοπριονου. Απαγορεύεται να σταματάτε τον δίσκο κοπής πιέζοντάς τον από το πλάι.**

## ΕΡΓΑΣΙΑ ΜΕ ΤΟ ΦΑΛΤΣΟΠΡΙΟΝΟ

Στερεώστε το προς επεξεργασία υλικό με τέτοιο τρόπο, ώστε να μην εμποδίζει την εργασία με το φαλτσοπρίονο. Πριν από την ενεργοποίηση του φαλτσοπριονου μετακινήστε την κεφαλή κοπής στην κάτω θέση και βεβαιωθείτε ότι κίνηση της κεφαλής κοπής και του προφυλακτήρα του δίσκου κοπής δεν εμποδίζεται. Βεβαιωθείτε ότι ο προφυλακτήρας του δίσκου κοπής, κατά την κίνησή του, φτάνει στην κατώτερη θέση.

Ξεκινώντας την εργασία, ελέγξτε τη σύσφιξη της βίδας μπλοκαρίσματος της τράπεζας εργασίας (23) και του μοχλού μπλοκαρίσματος της κεφαλής κοπής (14).

- Συνδέστε το φαλτσοπρίονο με το δίκτυο παροχής ρεύματος.
- Βεβαιωθείτε ότι ο καλώδιο παροχής ρεύματος βρίσκεται σε ασφαλή απόσταση από τον δίσκο κοπής.
- Τοποθετήστε το προς επεξεργασία υλικό επάνω στην τράπεζα εργασίας και στερεώστε το γερά, ώστε να μην μετακινείται κατά την επεξεργασία.
- Μετακινήστε την κεφαλή κοπής του φαλτσοπριονου σε τελείως πίσω θέση και μπλοκάρτε τον οδηγό (13) με τη βίδα μπλοκαρίσματος του οδηγού (12).
- Ξεμπλοκάρτε την κεφαλή κοπής και τον προφυλακτήρα του δίσκου κοπής.
- Πιέστε τον μηχανισμό μπλοκαρίσματος του διακόπτη, ενεργοποιήστε το φαλτσοπρίονο με τον διακόπτη και αναμένετε ο δίσκος κοπής να αποκτήσει τη μέγιστη ταχύτητα.
- Αργά κατεβάστε την κεφαλή κοπής του φαλτσοπριονου.
- Προβείτε στην κοπή ασκώντας στην κεφαλή κοπής μέτρια πίεση.

**Ως αποτέλεσμα μη σωστής σύσφιξης των βιδών ασφαλίσης, ο δίσκος κοπής ενδέχεται να εξέλθει από την εμφάνιση του υπό επεξεργασία υλικού, ενώ ο χειριστής ενδέχεται να υποστεί σωματικές βλάβες λόγω κρούσης με το υπό επεξεργασία υλικό.**

## ΚΟΠΗ ΜΕ ΜΕΤΑΚΙΝΗΣΗ ΤΟΥ ΒΡΑΧΙΟΝΑ (ΤΗΣ ΚΕΦΑΛΗΣ) ΤΟΥ ΦΑΛΤΣΟΠΡΙΟΝΟΥ

Η δυνατότητα μετακίνησης του βραχίονα διασφαλίζει την εμπρόσθια και οπίσθια κίνηση του δίσκου κοπής για κοπή των υλικών μεγάλου πλάτους.

- Τοποθετήστε τον βραχίονα στην άνω θέση.
  - Χαλαρώστε τη βίδα μπλοκαρίσματος του οδηγού (12).
  - Πριν από την εκκίνηση του φαλτσοπριονου, έλξτε τον βραχίονα προς τον εαυτό σας κρατώντας τον στην άνω θέση.
  - Πιέστε τον μηχανισμό μπλοκαρίσματος του διακόπτη (3) και ενεργοποιήστε το φαλτσοπρίονο.
  - Αφίστε τον βραχίονα και και αναμένετε ο δίσκος να αποκτήσει τη μέγιστη ταχύτητα.
  - Αποδεσμεύστε τον προφυλακτήρα του δίσκου κοπής
  - Κατεβάστε τον βραχίονα και προβείτε στην κοπή.
  - Κατά την εργασία, κινείτε τον βραχίονα προς τα πίσω (στην κατεύθυνση αντίθετη από τον εαυτό σας).
  - Κατόπιν ολοκλήρωσης της εργασίας, αφίστε τον διακόπτη και αναμένετε την πλήρη ακινητοποίηση του δίσκου κοπής, και κατόπιν σηκώστε τον βραχίονα στην άνω θέση.
- Κατά τη διάρκεια της εργασίας απαγορεύεται να κινείτε τον βραχίονα του φαλτσοπριονου προς τον εαυτό σας. Ο δίσκος κοπής ενδέχεται να εξέλθει από το υπό επεξεργασία υλικό και να προκαλέσει την αντίστροφη κρούση, η οποία είναι πολύ επικίνδυνη για τον χειριστή.**

## ΤΕΧΝΙΚΗ ΣΥΝΤΗΡΗΣΗΣ ΚΑΙ ΔΙΑΤΗΡΗΣΗΣ

Προβαίνοντας σε εργασίες τοποθέτησης, ρύθμισης ή εργασίες επισκευής και συντήρησης, πρέπει να αφαιρέσετε το φως του καλωδίου παροχής ρεύματος του φαλτσοπριονου από την πρίζα.

## ΚΑΘΑΡΙΣΜΟΣ

- Κατόπιν ολοκλήρωσης της εργασίας, αφαιρέστε όλα τα τμήματα του υλικού, τα ρινίσματα και τη σκόνη από την αύλακα κοπής καθώς και γύρω από τον δίσκο κοπής και τον προφυλακτήρα του.
- Βεβαιωθείτε ότι οι οπές εξερισμού του σώματος του κινητήρα δεν είναι φραγμένες με τη σκόνη και τα ρινίσματα.
- Καθαρίστε τους οδηγούς κοπής και επικαλύψτε τους με ένα στρώμα λιπαντικής ουσίας.
- Διατηρείτε όλες τις χειρολαβές, του μηχανισμού μπλοκαρίσματος και ασφαλίσης σε καθαρή κατάσταση.
- Καθαρίζετε τον φακό του προβολέα του καταδείκτη λέιζερ με ένα πινέλο.

## ΑΝΤΙΚΑΤΑΣΤΑΣΗ ΤΟΥ ΔΙΣΚΟΥ ΚΟΠΗΣ

- Πιέστε τον μοχλό του προφυλακτήρα του δίσκου κοπής (5).
- Σηκώστε τον προφυλακτήρα του δίσκου κοπής (7) και ξεβιδώστε τη βίδα συγκράτησης του κεντρικού ελάσματος (40) (εικ. Η).
- Μεταποτίστε το κεντρικό έλασμα (41) προς τα αριστερά, ώστε να λάβετε πρόσβαση στη βίδα συγκράτησης του δίσκου κοπής.
- Πιέστε τον μηχανισμό μπλοκαρίσματος της απράκτου (6) και στρέψτε τον δίσκο κοπής, ώστε να τον μπλοκάρετε.
- Με το ειδικό κλειδί (συμπεριλαμβανεται στη συσκευασία του φαλτσοπριονου) χαλαρώστε και αφαιρέστε τη βίδα συγκράτησης του δίσκου κοπής.
- Αφαιρέστε τον εξωτερικό παράκκυκλο και τον δίσκο κοπής (προσέχοντας τον ενδιάμεσο δακτύλιο, εάν υπάρχει).

- Καθαρίστε την άτρακτο και τους παράκλυτους συγκράτησης του δίσκου κοπής από τις ρυπάνσεις.
- Τοποθετήστε τον καινούριο δίσκο κοπής, πραγματοποιώντας όλες τις ως άνω αναφερόμενες ενέργειες με την αντίστροφη σειρά.
- Κατόπιν ολοκλήρωσης της αντικατάστασης του δίσκου κοπής, βεβαιωθείτε ότι έχετε απομακρύνει όλα τα κλειδιά και άλλα εργαλεία ρύθμισης, ελέγξτε τη σύσφιξη των βιδών και των μηχανισμών ασφάλισης.

**Η βίδα ασφαλείας του δίσκου κοπής έχει αριστέρο σπείρωμα. Ακουμπώντας το δίσκο κοπής, να είσαστε άκρως προσεκτικοί. Χρησιμοποιείτε προστατευτικά γάντια, ώστε να προστατέψετε τα χέρια σας από τα αιχμηρά δόντια του δίσκου κοπής.**

#### ΑΝΤΙΚΑΤΑΣΤΑΣΗ ΜΠΑΤΑΡΙΩΝ ΣΤΟΝ ΚΑΤΑΔΕΙΚΤΗ ΛΕΙΖΕΡ

Η μονάδα λέιζερ τροφοδοτείται με δύο μπαταρίες των 1,5V τύπου AAA.

- Ανοίξτε το κάλυμμα του διαμερισματος μπαταριών(36) (εικ. F).
- Αφαιρέστε τις μπαταρίες η περίοδος χρήσης των οποίων έληξε.
- Εισάγετε καινούριες μπαταρίες, τηρώντας την πολικότητα.
- Κλείστε το κάλυμμα του διαμερισματος μπαταριών.

#### ΑΝΤΙΚΑΤΑΣΤΑΣΗ ΤΩΝ ΨΗΚΤΡΩΝ ΑΝΘΡΑΚΑ

Φθαρμένες (μήκους μικρότερου των 5 χιλιοστών) ψήκτρες άνθρακα, ψήκτρες με καμμένη επιφάνεια ή ραγίσματα πρέπει να αντικατασταθούν άμεσα. Θα πρέπει να αντικαταστήσετε και τις δύο ψήκτρες ταυτόχρονα.

- Ξεβιδώστε τα καλύμματα των ψηκτρών άνθρακα (B).
- Αφαιρέστε τις φθαρμένες ψήκτρες.
- Αφαιρέστε τη σκόνη άνθρακα με τον συμπιεσμένο αέρα υπό μικρή πίεση.
- Εισάγετε καινούριες ψήκτρες άνθρακα (οι ψήκτρες πρέπει να κινούνται ελεύθερα στους προσαρμογείς ψηκτρών).
- Στερεώστε τα καλύμματα των ψηκτρών άνθρακα (B).

**Μετά από την αντικατάσταση των ψηκτρών άνθρακα, πρέπει να αφήσετε το φαλτοσπρίονο να λειτουργήσει άνευ φορτίου για προσαρμογή των λειτουργικών εξαρτημάτων τους στον συλλέκτη του κινητήρα. Η αντικατάσταση των ψηκτρών άνθρακα πρέπει να ανατίθεται μόνο σε εξειδικευμένο προσωπικό το οποίο χρησιμοποιεί μόνο αυθεντικά ανταλλακτικά.**

Όλες οι δυσλειτουργίες πρέπει να επισκευάζονται από το εξουσιοδοτημένο συνεργείο τεχνικής υποστήριξης του κατασκευαστή.

#### ΤΕΧΝΙΚΑ ΧΑΡΑΚΤΗΡΙΣΤΙΚΑ

##### ΟΝΟΜΑΣΤΙΚΑ ΣΤΟΙΧΕΙΑ

Φαλτοσπρίονο	
Παράμετρος	Τιμή
Τάση λαμβανόμενου ρεύματος	230V~
Συχνότητα λαμβανόμενου ρεύματος	50Hz
Ονομαστική ισχύς	1800W
Ονομαστική συχνότητα περιστροφής της ατράκτου άνευ φορτίου	4800 στροφές ανά λεπτό
Κλίμακα κοπής υπό γωνία	± 45°
Κλίμακα κεκλιμένης κοπής	0° + 45°
Εξωτερική διάμετρος του δίσκου κοπής	210mm

Διάμετρος οπής τοποθέτησης του δίσκου κοπής		30mm
Διαστάσεις του υλικού κατά την κοπή υπό γωνία / υπό κλίση	0° x 0°	65 x 260mm
	45° x 0°	65 x 170mm
	45° x 45°	35 x 170mm
	0° x 45°	35 x 260mm
Μήκος του οδηγίου		185mm
Κατηγορία του καταδείκτη λέιζερ		2
Ισχύς του λέιζερ		< 1mW
Μήκος του κύματος λέιζερ		λ = 650nm
Κλάση προστασίας		II
Βάρος		13,4 kg
Έτος κατασκευής		2020

#### NOISE AND VIBRATION DATA

Επίπεδο ακουστικής πίεσης:  $L_{pA} = 95,2 \text{ dB(A)}$   $K = 3 \text{ dB(A)}$   
 Επίπεδο ακουστικής ισχύος:  $L_{WA} = 108,2 \text{ dB(A)}$   $K = 3 \text{ dB(A)}$   
 Επιτάχυνση της παλμικής κίνησης:  $a_h = 2,936 \text{ m/s}^2$   $K = 1,5 \text{ m/s}^2$

#### ΠΡΟΣΤΑΣΙΑ ΠΕΡΙΒΑΛΛΟΝΤΟΣ



Ηλεκτρικές συσκευές δεν πρέπει να απορρίπτονται μαζί με τα οικιακά απορρίμματα. Θα πρέπει να παραδίδονται στα ειδικά τμήμα ανακύκλωσης. Τις πληροφορίες για το θέμα ανακύκλωσης μπορεί να σας τις παρέχει ο πωλητής του προϊόντος ή οι τοπικές αρχές. Ηλεκτρονικός και ηλεκτρικός εξοπλισμός, το χρονικό περιθώριο λειτουργίας του οποίου έληξε, περιέχει επικίνδυνες για το περιβάλλον ουσίες. Εξοπλισμός ο οποίος δεν έχει υποστεί ανακύκλωση αποτελεί ενδεδειγμένο κίνδυνο για το περιβάλλον και την υγεία του ανθρώπου.

\* Διατηρούμε το δικαίωμα εισαγωγής αλλαγών.

Η εταιρεία „Grupa Torhex Spółka z ograniczoną odpowiedzialnością” Spółka komandytowa, η οποία εδρεύει στη Βαρσοβία στη διεύθυνση: Pogoniecna str. 2/4 (αποκαλούμενη εφεξής η «Grupa Torhex»), προσδιορίζει ότι όλα τα πνευματικά δικαιώματα δημιουργού για το περιεχόμενο των παρούσων οδηγιών (αποκαλούμενων εφεξής οι «Οδηγίες») συμπεριλαμβάνονται του καμμένου, των φωτογραφιών, διαγραμμάτων, εικόνων και σχεδίων, καθώς και της σχεσιοθεσίας, ανήκουν αποκλειστικά στην εταιρεία Grupa Torhex και προστατεύονται με το Νόμο περί δικαιωμάτων δημιουργού και συγγενών δικαιωμάτων από τις 4 Φεβρουαρίου του έτους 1994 (Ενημερωτικό δελτίο των νομοθετημάτων της Δημοκρατίας της Πολωνίας Αρ. 90 Αρθ. 631 με τις υπόμηνες μετατροπές). Αντιγραφή, αναπαραγωγή, δημοσίευση, αλλαγή των στοιχείων των οδηγιών χωρίς την έγγραφη έγκριση της εταιρείας Grupa Torhex αυστηρά απαγορεύεται και μπορεί να οδηγήσει σε έγερση ποινικών και άλλων αξιώσεων.



Traducción del manual original  
 INGLTADORA  
 59G806

**NOTA: ANTES DE USAR LA HERRAMIENTA ELÉCTRICA POR PRIMERA VEZ, LEA ESTE MANUAL DE INSTRUCCIONES Y GUÁRDELO PARA FUTURA REFERENCIA.**

#### NORMAS DE SEGURIDAD DETALLADAS

##### Instrucciones de seguridad para sierras de ingletes

- a) Las sierras de inglete están destinadas a cortar madera o productos similares a la madera, no se pueden usar con discos de corte abrasivos para cortar material ferroso como barras, varillas, espárragos, etc. El polvo abrasivo hace que las piezas móviles como la protección inferior mermelada. Las chispas del

corte abrasivo quemarán la protección inferior, el inserto de corte y otras piezas de plástico.

- b) Use abrazaderas para sostener la pieza de trabajo siempre que sea posible. Si apoya la pieza de trabajo con la mano, siempre debe mantener la mano al menos a 100 mm de cada lado de la hoja de sierra. No use esta sierra para cortar piezas que sean demasiado pequeñas para sujetarlas o sujetarlas con la mano. *Si su mano se coloca demasiado cerca de la hoja de sierra, existe un mayor riesgo de lesiones por el contacto de la hoja.*
- c) La pieza de trabajo debe ser estacionaria y sujetarse o sujetarse tanto contra la cerca como contra la mesa. No alimente la pieza de trabajo en la cuchilla ni corte la "mano libre" de ninguna manera. *Las piezas de trabajo sin restricciones o en movimiento podrían arrojar a altas velocidades, causando lesiones.*
- d) Empuje la sierra a través de la pieza de trabajo. No tire de la sierra a través de la pieza de trabajo. Para hacer un corte, levante la cabeza de la sierra y extráigala sobre la pieza de trabajo sin cortar, arranque el motor, presione la cabeza de la sierra hacia abajo y empuje la sierra a través de la pieza de trabajo. *Es probable que el corte en la carrera de arrastre provoque que la hoja de sierra se suba sobre la pieza de trabajo y arroje violentamente el conjunto de la hoja hacia el operador.*
- e) Nunca cruce la mano sobre la línea de corte prevista, ya sea al frente o detrás de la hoja de sierra. *Apoyar la pieza de trabajo con las manos cruzadas, es decir, sostener la pieza de trabajo a la derecha de la hoja de sierra con la mano izquierda o viceversa es muy peligroso.*
- f) No meta la mano detrás de la cerca con ninguna mano a menos de 100 mm de cada lado de la hoja de sierra, para quitar restos de madera o por cualquier otro motivo mientras la hoja está girando. *La proximidad de la hoja de sierra giratoria a su mano puede no ser obvia y puede sufrir lesiones graves.*
- g) Inspeccione su pieza de trabajo antes de cortar. Si la pieza de trabajo está arqueada o deformada, sujétela con la cara inclinada hacia la valla. Asegúrese siempre de que no haya espacio entre la pieza de trabajo, la cerca y la mesa a lo largo de la línea de corte. *Las piezas de trabajo dobladas o deformadas pueden torcerse o desplazarse y pueden atascarse en la hoja de sierra giratoria durante el corte. No debe haber clavos ni objetos extraños en la pieza de trabajo.*
- h) No use la sierra hasta que la mesa esté libre de todas las herramientas, restos de madera, etc., excepto la pieza de trabajo. *Pequeños escombros o piezas sueltas de madera u otros objetos que entren en contacto con la cuchilla giratoria pueden arrojar a gran velocidad.*
- i) Corte solo una pieza de trabajo a la vez. *Las piezas de trabajo múltiples apiladas no se pueden sujetar o sujetar adecuadamente y se pueden unir a la cuchilla o desplazarse durante el corte.*
- j) Asegúrese de que la sierra ingletadora esté montada o colocada en una superficie de trabajo firme y nivelada antes de usarla. *Una superficie de trabajo nivelada y firme reduce el riesgo de que la sierra ingletadora se vuelva inestable.*
- k) Planifica tu trabajo. Cada vez que cambie la configuración del ángulo de bisel o inglete, asegúrese de que la guía ajustable esté configurada correctamente para soportar la pieza de trabajo y que no interfiera con la cuchilla o el sistema de protección. *Sin "ENCENDER" la herramienta y sin la pieza de trabajo sobre la mesa, mueva la hoja de la sierra a través de un corte simulado completo para asegurarse de que no haya interferencia o peligro de cortar la cerca.*
- l) Proporcione soporte adecuado, como extensiones de mesa, caballos de sierra, etc. para una pieza de trabajo que sea más ancha o más larga que la superficie de la mesa. *Las piezas de trabajo más larga o más ancha que la mitra mesa de la sierra puede inclinar si no es apoyado de forma segura. Si la pieza cortada o la pieza de trabajo se vuelca, puede levantar el protector inferior o ser arrojado por la cuchilla giratoria.*
- m) No utilice a otra persona como sustituto de una extensión de mesa o como soporte adicional. *El soporte inestable para la*

*pieza de trabajo puede hacer que la cuchilla se atasque o que la pieza de trabajo se desplace durante la operación de corte, empujándolo a usted y al ayudante hacia la cuchilla giratoria.*

- n) La pieza de corte no debe atascarse ni presionarse de ninguna manera contra la hoja de sierra giratoria. *Si está confinado, es decir, utilizando topes largos, la pieza cortada podría engancharse contra la cuchilla y arrojarse violentamente.*
  - o) Use siempre una abrazadera o un dispositivo diseñado para soportar adecuadamente material redondo como varillas o tubos. *Las varillas tienden a rodar mientras se cortan, lo que hace que la cuchilla se "muera" y empuje el trabajo con la mano hacia la cuchilla.*
  - p) Deje que la cuchilla alcance la velocidad máxima antes de tocar la pieza de trabajo. *Esto reducirá el riesgo de que la pieza de trabajo sea arrojada.*
  - q) Si la pieza de trabajo o la hoja se atasca, gire la mitra de sierra. Espere a que todas las partes móviles se detengan y desconecte el enchufe de la fuente de alimentación y / o retire la batería. Luego trabaje para liberar el material atascado. *El aserrado continuo con una pieza de trabajo atascada puede causar pérdida de control o daños a la sierra ingletadora.*
  - r) Después de terminar el corte, suelte el interruptor, mantenga la cabeza de la sierra hacia abajo y espere a que la hoja se detenga antes de quitar la pieza cortada. *Llegar con la mano cerca de la cuchilla es peligroso.*
  - s) Sujete el mango firmemente cuando realice un corte incompleto o cuando suelte el interruptor antes de que el cabezal de la sierra esté completamente hacia abajo. *La acción de frenado de la sierra puede hacer que la cabeza de la sierra se tire bruscamente hacia abajo, causando riesgo de lesiones.*
- ¡ADVERTENCIA! El dispositivo se utiliza para trabajos en interiores.**

**A pesar del uso de una estructura segura por diseño, el uso de medidas de protección y medidas de protección adicionales, siempre existe un riesgo residual de lesiones durante el trabajo.**

#### EXP LANATION DEL USO PICTOGRAMAS

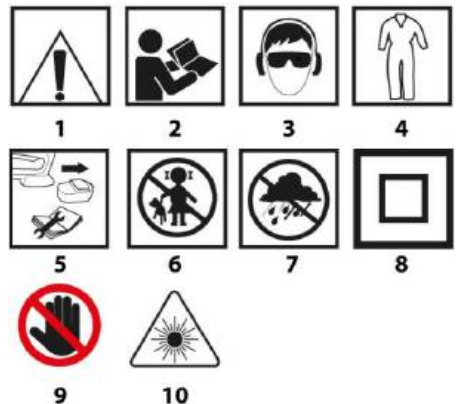

1. ¡Atención! Tomar precauciones especiales
2. ADVERTENCIA Lea el manual de instrucciones
3. Use equipo de protección personal (gafas de seguridad, protectores auditivos, máscara antipolvo)
4. Use ropa protectora
5. Desenchufe el cable de alimentación antes de reparar o reparar
6. Mantenga a los niños alejados de las herramientas.
7. Proteja el dispositivo contra la humedad.
8. Segunda clase de protección
9. ¡Peligro! Cuida tus manos



## 10. ¡Atención radiación láser! No mire dentro del rayo láser.



La mesa de trabajo a cada lado de la cuchilla debe estar marcada con

### DESCRIPCIÓN DE LAS PÁGINAS GRÁFICAS

La lista de componentes se refiere a las piezas del dispositivo mostradas en la imagen al inicio de la instrucción.

1. Asa de transporte	23. Bloqueo de la mesa de trabajo
2. Empuñadura	24. Inserción de la mesa de trabajo
3. Bloqueo de interruptor	25. Mesa de trabajo
4. Interruptor	26. Módulo láser
5. Palanca de la protección del disco de corte	27. Protección fija
6. Bloqueo de huecillo	28. Boquilla de extracción de polvo
7. Protección del disco de corte	29. Bolsa para polvo
8. Tapa del capillo de carbón	30. Rueda de ajuste de la presión vertical
9. Pasador de bloqueo del cabezal	31. Brazo de presión vertical
10. Tope de la profundidad de corte	32. Bloqueo del brazo de la presión vertical
11. Tornillo del tope de profundidad	33. Rueda de sujeción de la pieza trabajada
12. Rueda de bloqueo de la guía	34. Escala angular de inclinación del cabezal
13. Guía	35. Indicador de inclinación del cabezal
14. Rueda de bloqueo del cabezal	36. Caja de pilas
15. Tope	37. Interruptor de láser
16. Ampliación de la mesa	38. Láser
17. Tope	39. Tornillos de fijación del módulo láser
18. Rueda de bloqueo de la extensión de la mesa	40. Tornillo de montaje de la placa central
19. Orificio de montaje	41. Placa central
20. Escala angular de la mesa de trabajo	42. Tornillo de ajuste al ángulo 0°
21. Indicador del ángulo de la mesa de trabajo	43. Tornillo de ajuste 45°
22. Palanca de ajuste automático	

\* Puede haber diferencias entre la imagen y el producto.

### ÚTILES Y ACCESORIOS

- |                     |         |
|---------------------|---------|
| 1. Bolsa para polvo | - 1 ud. |
| 2. Llave específica | - 1 ud. |
| 3. Presión vertical | - 1 ud. |

### PREPARACIÓN PARA TRABAJAR

Antes de empezar a montar o ajustar la ingletadora debe asegurarse de que la herramienta esté desconectada de la red de alimentación.

#### TRANSPORTE DE LA INGLETADORA

- Al transportar la ingletadora asegúrese de que su cabezal esté fijado en la posición inferior extrema.
- Compruebe que el botón de bloqueo de la mesa de trabajo, bloqueo del cabezal giratorio y otros elementos de seguridad estén bien apretados.

#### MONTAJE DE LA INGLETADORA SOBRE LA MESA DE TALLER

Se recomienda que la sierra esté sujeta a la mesa de trabajo o al soporte utilizando siempre los orificios de montaje (19) en la base de la sierra, lo que garantizará su correcto funcionamiento y eliminará el riesgo de movimientos adversos de la máquina durante su funcionamiento. Los orificios de montaje permiten usar tornillos con un diámetro de 8 mm con cabeza redonda o hexagonal.

Al montar la ingletadora a la mesa de trabajo debe asegurarse de que:

- La superficie de la mesa es plana y limpia.
- Los tornillos están apretados de manera uniforme y no con una fuerza excesiva (tornillos de fijación deben ser apretados de manera que no haya tensión o deformación de la base). En caso de que haya tensión excesiva, existe riesgo de rotura de la base.

#### EXTRACCIÓN DE POLVO

Para evitar la acumulación de polvo y garantizar el máximo rendimiento, se puede conectar la ingletadora a un aspirador industrial utilizando boquilla de extracción de polvo (28). Alternativamente, se puede recoger el polvo en la bolsa de polvo (incluida) después de fijarlo a la boquilla de extracción de polvo. El montaje se lleva a cabo colocando la bolsa de polvo (29) sobre la boquilla de extracción de polvo (28) (imagen A). Para vaciar la bolsa de polvo, retirela de la boquilla de extracción de polvo y abra la cremallera para tener acceso completo al interior de la bolsa.

Para extracción de polvo óptima debe vaciarse la bolsa cuando esté llena en 2/3 partes de su volumen.

#### MANIPULACIÓN DEL BRAZO DEL CABEZAL

El cabezal tiene dos posiciones, la superior y la inferior. Para liberar el cabezal de la posición de bloqueo inferior debe:

- Presionar el cabezal hacia abajo y mantenerlo en la posición inferior.
- Tire el pasador de bloqueo del cabezal (9).
- Sujetar el cabezal mientras va subiendo a su posición superior.
- Para bloquear el cabezal en la posición inferior debe:
- Mantenga pulsada la palanca de la protección del disco (5).
- Ejercer presión sobre el cabezal hacia abajo hasta que llegue a la posición inferior.
- Bloquear el brazo en esta posición, introduciendo el pasador bloqueo del cabezal (9).

#### PRESIÓN VERTICAL

La presión vertical (imagen B) puede montarse en la base de la ingletadora a ambos lados de la mesa de trabajo y se puede adaptar completamente al tamaño de material cortado. No trabaje con la ingletadora sin utilizar la presión vertical.

- Afloje la rueda de sujeción de la presión vertical (30) a la base del lado en el que se montará la presión vertical.
- Instale la presión vertical insertándola en el orificio en la base de la ingletadora y apriete la rueda de sujeción (30) a la base de la ingletadora.
- Después de ajustar la posición del brazo de presión vertical (31) a la pieza trabajada, apriete la rueda de bloqueo del brazo de presión vertical (32) y la rueda de sujeción de la pieza trabajada (33).
- Compruebe si el material se ha sujetado de forma segura.

### TRABAJO / AJUSTES

Antes de ajustar la herramienta es necesario desenchufarla de la toma de corriente. Para asegurar un trabajo seguro, preciso y eficaz de la sierra debe cumplir detalladamente todas las tareas de ajustes.

Después de terminar de ajustar la herramienta debe asegurarse de que haya retirado todas las llaves de ajuste. Compruebe que todos los elementos de junta estén bien colocados.

Al ajustar la herramienta compruebe que todos los elementos exteriores funcionen bien y que cumplan con todos los requisitos necesarios para un funcionamiento correcto. Cualquier pieza desgastada o dañada debe cambiarse por un personal cualificado antes de volver a usar la ingletadora.

#### PUESTA EN MARCHA / DESCONEXIÓN

La tensión en red debe coincidir con las indicaciones en la placa de características técnicas de la sierra.

La ingletadora se puede activar solo cuando el disco de corte está retirado del material a procesar.

La sierra está equipada con bloqueo del interruptor (3) que protege de una puesta en marcha incontrolada.

## Puesta en marcha

- Pulse el botón de bloqueo del interruptor (3).
- Pulse y suelte el interruptor (4).

## Desconexión

- Suelte el interruptor (4).

## MONTAJE DE LA AMPLIACIÓN DE LA MESA

- La extensión de la mesa (16) se encuentra a ambos lados de la base de la ingletadora.
- Suelte la rueda de bloqueo de la extensión de la mesa (18) (imagen C).
- Ajuste la longitud de la ampliación de la mesa.
- Ajuste con las ruedas de bloqueo de la extensión de la mesa (18).
- Si es necesario, puede utilizar topes (17) que se abren para facilitar el corte a medida.

## AJUSTE DEL TOPE DE PROFUNDIDAD

El tope de profundidad de corte se puede utilizar cuando es necesario hacer una ranura en el material. Esto se hace reduciendo corte superficial en el material trabajado cuando el disco no trabaja a profundidad completa.

- Desbloquee la palanca de bloqueo del cabezal (14).
- Afloje la rueda de bloqueo de la guía (12) y mueva el cabezal hacia atrás.
- Apriete la rueda de bloqueo de la guía (12).
- Gire el tope de profundidad de corte (10) en posición de trabajar con profundidad de corte limitada (imagen D).
- Baje el brazo y manténgalo en posición inferior apoyándolo sobre el tope de la profundidad de corte.
- Gire (a la izquierda o derecha) el tornillo del tope de la profundidad de corte (11) (imagen D) para obtener la profundidad del disco de corte deseada.
- Afloje la rueda de bloqueo de la guía (12).
- Lleve a cabo el corte previsto a la profundidad seleccionada.
- Para volver a la configuración de corte a profundidad completa, gire el tope (10) en posición en la que, después de bajar el brazo, el tornillo del tope de la profundidad de corte (11) no esté en contacto con el tope (10).

## AJUSTE DE LA MESA DE TRABAJO PARA CORTES ANGULARES

- El de brazo giratorio permite realizar el corte del material en cualquier ángulo en el intervalo desde la posición 45° a la izquierda o la derecha.
- Tire el pasador de bloqueo del cabezal (15) permitiendo que el brazo se levante a su posición superior.
- Afloje el bloqueo de la mesa de trabajo (23).
- Mantenga pulsada la palanca de ajuste automático (22) y gire el brazo hacia la izquierda o hacia la derecha para alcanzar los valores de los ángulos deseados indicados sobre la escala angular de la mesa de trabajo (20).
- Bloquee apretando el bloqueo de la mesa de trabajo (23). La escala angular de la mesa de trabajo (20) tiene una serie de posiciones en las que el brazo de ajusta automáticamente de forma preliminar. Esto puede pasar solo cuando durante el giro del brazo la palanca de ajuste automático (22) no se mantiene en la posición presionada y se puede bloquear en las posiciones preseleccionadas. Son normalmente los ángulos de corte más utilizados (15°, 22,5°, 30°, 45° a la izquierda / derecha). Ajuste de cualquier ángulo se puede configurar con precisión utilizando la escala angular (20) con división grado por grado. Aunque la escala es suficientemente precisa para la mayoría de los trabajos, es recomendable comprobar el ángulo de corte usando un transportador u otro instrumento para medir ángulos.

## COMPROBACIÓN Y AJUSTE DEL ÁNGULO RECTO DE LA POSICIÓN DEL DISCO DE CORTE SEGÚN LA MESA DE TRABAJO.

- Desbloquee la palanca de bloqueo del cabezal (14).
  - Coloque el cabezal en la posición 0° (perpendicular en relación con la mesa de trabajo) y apriete el bloqueo del cabezal (14).
  - Afloje el botón de bloqueo de la mesa de trabajo (23), pulse y mantenga pulsada la palanca de ajuste automático (22).
  - Ajuste la mesa de trabajo en la posición 0°, suelte la palanca automática y apriete el bloqueo de la mesa de trabajo (23).
  - Presione la palanca de la protección del disco de corte (5) y baje el cabezal de la sierra a la posición inferior extrema
  - Compruebe (usando herramienta) la perpendicularidad del ajuste del disco de corte con respecto a la mesa de trabajo.
- Durante la medición, asegúrese de que el instrumento de medición no toque los dientes del disco de corte porque debido al grosor de la capa carburo la medición puede ser inexacta.**

Si el ángulo medido no es de 90° se debe realizar ajustes de la siguiente manera:

- Afloje la tuerca de seguridad y gire el tornillo de ajuste del ángulo 0° (42) (imagen E) hacia la derecha o la izquierda para aumentar o disminuir el ángulo del disco.
- Después de ajustar la posición perpendicular del disco de corte con relación a la mesa de trabajo deje que el cabezal vuelva a su posición superior.
- Mientras mantiene el tornillo de ajuste del ángulo 0° (42), apriete la tuerca de seguridad.
- Baje el cabezal y vuelva a comprobar que el ángulo ajustado refleja las indicaciones sobre la escala angular de inclinación del cabezal (34), si es necesario - ajuste la posición del indicador de ángulo de inclinación del cabezal (35) (imagen E).
- Para el ángulo 45° de inclinación del cabezal para cortes en bisel se debe llevar a cabo un ajuste similar utilizando el tornillo de ajuste del ángulo 45° (43) (imagen E).

## COMPROBACIÓN Y AJUSTE DEL ÁNGULO RECTO DE LA POSICIÓN DEL DISCO DE CORTE SEGÚN EL TOPE.

Este procedimiento se debe realizar siempre cuando el tope se haya desmontado o sustituido. Este ajuste se puede hacer solo después de fijar perpendicularmente el disco de corte con respecto a la mesa de trabajo. El tope sirve para limitar el material cortado.

- Afloje la rueda de bloqueo de la mesa de trabajo (23), pulse y mantenga la palanca de ajuste automático (22) y ajuste la posición de la mesa de trabajo a 0°.
- Baje el cabezal de la ingletadora a la posición inferior extrema.
- Acerque transportador al disco de corte u otro instrumento para medir ángulos.
- Acerque el instrumento para medir ángulos al tope (15).
- La medición debe mostrar 90°.
- Si es necesario ajustar, debe:
- Aflojar los tornillos que fijan el tope (15) a la base.
- Ajustar la posición del tope (15) de manera que sea perpendicular al disco de corte.
- Apretar los tornillos de ajuste del tope.

## AJUSTE DEL CABEZAL PARA CORTES ANGULARES

El brazo del cabezal se puede inclinar a la izquierda en cualquier ángulo en el intervalo de 0° a 45° - para corte en bisel (imagen E).

- Tire el pasador de bloqueo del cabezal (9) que soltando el brazo y permitiendo que el brazo se levante lentamente a su posición superior.
- Afloje la palanca de bloqueo del cabezal (14).
- Incline el brazo a la izquierda hasta el ángulo deseado, que se puede leer en la escala angular de la inclinación del cabezal (34), utilizando indicador del ángulo de inclinación del cabezal (35) (imagen E).
- Apriete la palanca de bloqueo del cabezal (14).

**Si necesita ajustar la configuración de ambos ángulos (en ambos planos, horizontal y vertical) para el corte combinado, siempre el primer paso es ajustar el ángulo de corte en bisel.**

## PRUEBA DE FUNCIONAMIENTO DEL LÁSER

El dispositivo láser lanza un rayo de luz láser que muestra una línea sobre el material a cortar con el disco de corte. Ajuste apropiado de la línea del rayo láser se ajusta durante el proceso de fabricación. Sin embargo, para trabajos de precisión la configuración se debe comprobar antes de cortar.

- Coloque las pilas en el compartimiento de pilas (36) (imagen F) asegurándose de que se mantenga la polaridad correcta.
- Ajuste la mesa de trabajo en una posición en la que el indicador de la mesa de trabajo (21) coincida con el punto 0° sobre la escala angular de la mesa de trabajo (20), y el indicador del ángulo de inclinación del cabezal (35) (imagen E) coincida con el punto 0° en la escala angular de inclinación del cabezal (34) (imagen E).
- Fije en la mesa de trabajo (25) la pieza adecuada de material de desecho y haga el corte.
- Suelte el brazo y deje el material de desecho montado en la mesa de trabajo de la ingletadora.
- Ajuste el interruptor del láser (37) en la posición „I" (señalizado).
- El rayo proyectado debe ser paralelo al corte.

## AJUSTE DEL LÁSER

**Al ajustar el rayo láser guía no debe mirar directamente al rayo o su reflejo en la superficie del espejo. El dispositivo láser debe estar apagado cuando no se utiliza el láser.**

- Si el rayo láser no es paralelo a la línea de corte después de cortar debe:
  - Girar suavemente el láser (38) (imagen G) a la izquierda o derecha dentro de la carcasa del módulo láser (26) hasta obtener la posición paralela del rayo láser. No fuerce el giro del módulo láser y no lo gire más de unos pocos grados.
  - En caso de que haga falta ajustar transversalmente, afloje los tornillos que fijan el módulo de láser (39) y mueva el módulo de láser hacia la izquierda o hacia la derecha hasta que la línea de láser sea paralela a la línea de corte.
- El polvo que se produce durante el corte puede impedir que se vea el rayo láser, así que de vez en cuando debe limpiar el láser.**

## PUESTA EN MARCHA DE LA INGLETADORA

**Antes de pulsar el interruptor, asegúrese de que la ingletadora esté correctamente montada y se ajusta a las instrucciones dadas en este manual.**

- La ingletadora descrita está diseñada para diestros.
- Pulse el botón de bloqueo del interruptor (3).
- Pulse el interruptor (4).
- Deje que el motor de la ingletadora alcance la máxima velocidad.
- Presione la palanca de la protección del disco de corte (5).
- Baje el brazo del cabezal hacia el material tratado.

- Suelte la palanca de la protección del disco de corte (5).
- Realice el corte.

## DETENCIÓN DE LA INGLETADORA

- Suelte el interruptor (4) y espere que el disco de corte se detenga por completo.
- Levante el brazo de la ingletadora retirándolo de la pieza tratada.

**Chispas producidas por los cepillos en el motor durante unos instantes es un fenómeno normal durante la puesta en marcha y apagado de la ingletadora. No debe parar el disco de corte ejerciendo presión lateral sobre el disco.**

## CORTAR CON LA INGLETADORA

**El material trabajado debe fijarse de la manera que no moleste durante el uso de la ingletadora. Antes de encender la ingletadora mueva el cabezal a la posición inferior para asegurarse de que el cabezal y la protección del disco de corte tengan libertad de movimiento. Asegúrese de que la protección del disco llegue a su posición final durante el movimiento.**

Antes de cortar asegúrese de que la rueda de bloqueo de la mesa de trabajo (23) y la palanca de bloqueo del cabezal (14) de la ingletadora están bien apretados.

- Conecte la ingletadora a la red.
- Asegúrese de que el cable de alimentación está alejado del disco de corte y la base de la herramienta.
- Coloque el material en la mesa de trabajo y asegúrese de que esté bien fijado para que no se pueda mover durante el corte.
- Mueva el cabezal de la ingletadora hacia la posición posterior extrema y bloquee la guía (13) con la rueda de bloqueo de la guía (12).
- Desbloquee el cabezal y la protección del disco de corte.
- Pulse el botón de bloqueo del interruptor y arranque la ingletadora con el interruptor (espere hasta que el disco de corte haya alcanzado su velocidad máxima).
- Baje lentamente el cabezal de la ingletadora.
- Ejecute el corte presionando de forma moderada el cabezal durante el corte.

**Si aprieta de forma insuficiente las ruedas de bloqueo, puede causar desplazamiento inesperado del disco de corte sobre la superficie superior del material, provocando riesgo para operador de ser golpeado con trozo de material trabajado.**

## CORTAR CON MOVIMIENTO DE BRAZO (CABEZAL) DE LA INGLETADORA

El movimiento del brazo de la ingletadora permite el movimiento del disco de corte hacia adelante y hacia atrás lo que permite el corte de piezas más anchas de material.

- Coloque el brazo en la posición superior.
- Afloje la rueda de bloqueo de la guía (12).
- Antes de encender la sierra, tire del brazo del brazo en su dirección, manteniéndolo en la posición superior.
- Pulse el botón de bloqueo del interruptor (3) y arranque la ingletadora.
- Suelte el brazo y espere a que el disco de corte llegue a la velocidad máxima configurada.
- Libere la protección del disco de corte.
- Baje el brazo y comience a cortar.
- Al cortar, mueva el brazo hacia atrás (hacia fuera).
- Después de cortar el material, deje de presionar el interruptor y espere hasta que el disco deje de girar antes de elevar el brazo a la posición superior.

Nunca haga cortes moviendo el cabezal de la ingletadora en su dirección. El disco de corte de la ingletadora podría subir sobre el material cortado amenazando al operador con un fenómeno peligroso de rebote.

## USO Y MANTENIMIENTO

Antes de instalar, ajustar, reparar o usar la herramienta es necesario desenchufarla de la toma de corriente.

### LIMPIEZA

- Después de terminar el trabajo debe eliminar cualquier trozo de material y polvo de la mesa de trabajo y de los alrededores del disco de corte y de su protección.
- Asegúrese de que los orificios de ventilación de la caja del motor estén despejados y que no haya virutas o el polvo.
- Limpie las guías y cúbralas con una fina capa de engrase.
- Mantenga limpios todas las empuñaduras y ruedas.
- Limpie el láser con una brocha fina.

### CAMBIO DE DISCO DE CORTE

- Presione la palanca de la protección del disco de corte (5).
- Levante la protección del disco de corte (7) y destornille el tornillo de fijación de la placa central (40) (imagen H).
- Mueva la placa central (41) a la izquierda con el fin de proporcionar acceso al tornillo de fijación del disco de corte.
- Pulse el botón de bloqueo del husillo (6) y gire el disco de corte hasta que se bloquee.
- Usando la llave especial (suministrada) afloje y destornille el tornillo que fija el disco de corte.
- Retire la arandela exterior y retire el disco de corte (preste atención al anillo de reducción, si aplica).
- Elimine cualquier suciedad del husillo y de las arandelas que sujetan el disco de corte.
- Instale un disco de corte nuevo siguiendo estos pasos en orden inverso.
- Cuando termine, asegúrese de que todas las llaves y herramientas de ajuste se hayan eliminado y que todos los tornillos, ruedas y tornillos estén bien apretados.

**El tornillo de seguridad del disco de corte tiene rosca a la izquierda. Preste especial atención a la manipulación del disco de corte. Debe usar guantes de protección para proteger las manos del contacto con los dientes afilados del disco de corte.**

### CAMBIO DE PILA EN EL MÓDULO LÁSER

El módulo láser se alimenta con dos pilas 1,5 V tipo AAA.

- Abra la tapa del compartimento de pilas (36) (imagen F).
- Retire las pilas desgastadas.
- Coloque las pilas nuevas asegurándose de que los polos coincidan bien.
- Monte la tapa de pilas.

### CAMBIO DE CEPILLOS DE CARBÓN

Los cepillos de carbón en el motor que estén desgastados (es decir cuando su longitud sea menor de 5mm), quemados o rotos deben estar reemplazados inmediatamente. Siempre hay que cambiar los dos cepillos a la vez.

- Coloque las tapas de cepillos de carbón (8).
- Retire los cepillos desgastados.
- Elimine el polvo, si es necesario, con un chorro de aire comprimido.
- Coloque cepillos de carbón nuevos (los cepillos deben colocarse fácilmente en los portacepillos).
- Coloque las tapas de cepillos de carbón (8).

**Después de cambiar los cepillos de carbón debe poner la herramienta en marcha en vacío y esperar 1-2 minutos hasta que los cepillos se ajusten al conmutador del motor.**

El cambio de cepillos de carbón debe realizarse únicamente por personas cualificadas que utilicen piezas originales.

Cualquier avería debe subsanarse en un punto de servicio técnico autorizado por el fabricante.

## PARAMETROS TÉCNICOS

### DATOS NOMINALES

Ingletadora		
Parámetro técnico	Valor	
Voltaje	230V~	
Frecuencia	50Hz	
Potencia nominal	1800W	
Velocidad de giro del husillo en vacío	4800min <sup>-1</sup>	
Alcance de corte angular	± 45°	
Alcance de corte biselado	0° ÷ 45°	
Diámetro exterior del disco de corte	210mm	
Diámetro del orificio del disco de corte	30mm	
Dimensiones máx. del material cortado de forma angular / en bisel	0° x 0°	65 x 260mm
	45° x 0°	65 x 170mm
	45° x 45°	35 x 170mm
	0° x 45°	35 x 260mm
Longitud de la guía	185mm	
Clase de láser	2	
Potencia de láser	< 1mW	
Longitud del rayo láser	λ = 650nm	
Clase de protección	II	
Peso	13,4 kg	
Año de fabricación	2019	

### INFORMACIÓN SOBRE RUIDOS Y VIBRACIONES

Nivel de presión acústica: L<sub>pA</sub> = 95,2 dB(A) K = 3 dB(A)

Nivel de potencia acústica: L<sub>wA</sub> = 108,2 dB(A) K = 3 dB(A)

Valor de aceleración de las vibraciones: a<sub>h</sub> = 2,936 m/s<sup>2</sup> K = 1,5 m/s<sup>2</sup>

## PROTECCIÓN MEDIOAMBIENTAL



Los dispositivos eléctricos no se deben desechar junto con los residuos tradicionales, sino ser llevados para su reutilización a las plantas de reciclaje especializadas. Podrá recibir información necesaria del vendedor del producto o de la administración local. Equipo eléctrico y electrónico desgastado contiene sustancias no neutras para el medio ambiente. Los equipos que no se sometan al reciclaje suponen posible riesgo para el medio ambiente y para las personas.

\* Se reserva el derecho de introducir cambios.

Grupa Topex Sociedad con responsabilidad limitada\* Sociedad comanditaria con sede en Varsovia, c/ Pograniczna 2/4 (a continuación: "Grupa Topex") informa que todos los derechos de autor para el contenido de las presentes instrucciones (a continuación: "Instrucciones"), entre otros, para su texto, fotografías incluidas, esquemas, imágenes, así como su estructura son propiedad exclusiva de Grupa Topex y está sujeto a la protección legal de acuerdo con la ley del 4 de febrero de 1994 sobre el derecho de autor y leyes similares (B.O. 2006 N°90 Posición 631 con enmiendas posteriores). Se prohíbe copiar, tratar, publicar o modificar con fines comerciales de la totalidad o de partes de las Instrucciones sin el permiso expreso de Grupa Topex por escrito. El no cumplimiento de esta prohibición puede acarrear la responsabilidad civil y penal.

**NOTA: PRIMA DI UTILIZZARE L'ATTREZZO ELETTRICO PER LA PRIMA VOLTA, LEGGERE QUESTO MANUALE DI ISTRUZIONI E TENERLO PER FUTURO RIFERIMENTO.**

### **NORME DI SICUREZZA DETTAGLIATE**

Istruzioni di sicurezza per obliqui seghe

- a) Mitre seghe sono destinati a legno taglio o legno-prodotti simili, non possono essere utilizzati con abrasivo cut-off ruote per il taglio ferrosi materiale come bar, barre, prigionieri, ecc cause polvere abrasivi parti mobili quali il riparo inferiore a marmellata. Le scintille causate dal taglio abrasivo bruciano la protezione inferiore, l'insero a taglio e altre parti in plastica.
- b) Utilizzare morsetti per sostenere il pezzo quando possibile. Se si supporta il pezzo in lavorazione a mano, è necessario tenere sempre la mano ad almeno 100 mm da entrambi i lati della lama. Non usare questa sega per tagliare pezzi troppo piccoli per essere saldamente bloccati o tenuti a mano. Se la mano viene posizionata troppo vicino alla lama della sega, aumenta il rischio di lesioni a causa del contatto con la lama.
- c) Il pezzo deve essere fermo e bloccato o tenuto contro la recinzione e il tavolo. Non alimentare il pezzo in lavorazione nella lama o tagliare "a mano libera" in alcun modo. I pezzi sfrenati o in movimento potrebbero essere lanciati ad alta velocità, causando lesioni.
- d) Spingere la sega attraverso il pezzo. Non tirare la sega attraverso il pezzo. Per eseguire un taglio, sollevare la testa della sega ed estrarla sul pezzo senza tagliare, avviare il motore, premere la testa della sega verso il basso e spingere la sega attraverso il pezzo. È probabile che il taglio sulla corsa di trazione provochi il sollevamento della lama della sega sulla parte superiore del pezzo e il lancio violento del gruppo lama verso l'operatore.
- e) Non incrociare mai la mano sulla linea di taglio prevista davanti o dietro la lama. Supportare il pezzo a "croce", ovvero tenere il pezzo alla destra della lama della sega con la mano sinistra o viceversa, è molto pericoloso.
- f) Non raggiungere dietro la recinzione con una mano più vicina di 100 mm da entrambi i lati della lama della sega, per rimuovere gli scarti di legno o per qualsiasi altro motivo mentre la lama gira. La vicinanza della lama della sega rotante alla tua mano potrebbe non essere ovvia e potresti essere gravemente ferito.
- g) Ispezionare il pezzo prima di tagliare. Se il pezzo in lavorazione è piegato o deformato, fissarlo con la faccia arcuata esterna verso la recinzione. Accertarsi sempre che non vi siano spazi tra il pezzo, la guida e il tavolo lungo la linea di taglio. I pezzi piegati o deformati possono torcersi o spostarsi e possono causare un grippaggio sulla lama della sega rotante durante il taglio. Non ci dovrebbero essere chiodi o oggetti estranei nel pezzo.
- h) Non utilizzare la sega fino a quando il tavolo non è libero da tutti gli utensili, scarti di legno, ecc., ad eccezione del pezzo. Piccoli detriti o pezzi sciolti di legno o altri oggetti a contatto con la lama rotante possono essere lanciati ad alta velocità.
- i) Tagliare solo un pezzo alla volta. I pezzi multipli impilati non possono essere adeguatamente serrati o rinforzati e possono legarsi alla lama o spostarsi durante il taglio.
- j) Accertarsi che la troncatrice sia montata o posizionata su una superficie di lavoro piana e stabile prima dell'uso. Una superficie di lavoro piana e stabile riduce il rischio che la troncatrice diventi instabile.
- k) Pianifica il tuo lavoro. Ogni volta che si modifica l'impostazione dell'inclinazione o dell'inclinazione, assicurarsi che la guida regolabile sia impostata correttamente per supportare il pezzo in lavorazione e che

non interferisca con la lama o il sistema di protezione. Senza ruotare lo strumento su "ON" e senza pezzo sul tavolo, spostare la lama della sega attraverso un taglio simulato completo per assicurarsi che non vi siano interferenze o rischi di tagliare la recinzione.

- l) Fornire un supporto adeguato come prolunghe da tavolo, cavalli da sega, ecc. per un pezzo più largo o più lungo del piano del tavolo. I pezzi più lunghi o più larghi della tavola della troncatrice possono ribaltarsi se non supportati in modo sicuro. Se il pezzo tagliato o punta del pezzo, può sollevare la protezione inferiore o essere lanciato dalla lama rotante.
  - m) Non utilizzare un'altra persona come sostituto di un'estensione della tabella o come supporto aggiuntivo. Un supporto instabile per il pezzo in lavorazione può causare il grippaggio della lama o lo spostamento del pezzo durante l'operazione di taglio, spingendo te e l'aiutante nella lama rotante.
  - n) Il pezzo da tagliare non deve essere bloccato o premuto in alcun modo contro la lama della sega rotante. Se limitato, vale a dire con l'uso di arresti di lunghezza, il pezzo tagliato potrebbe incunearsi contro la lama e lanciato violentemente.
  - o) Utilizzare sempre un morsetto o un dispositivo progettato per supportare correttamente materiale tondo come barre o tubi. Le aste hanno la tendenza a rotolare mentre vengono tagliate, facendo "mordere" la lama e tirando il lavoro con la mano nella lama.
  - p) Lasciare che la lama raggiunga la massima velocità prima di contattare il pezzo. Ciò ridurrà il rischio di lancio del pezzo.
  - q) Se il pezzo o la lama si incepano, spegnere la troncatrice. Attendere l'arresto di tutte le parti mobili e scollegare la spina dalla fonte di alimentazione e / o rimuovere la batteria. Quindi lavorare per liberare il materiale inceppato. La segatura continua con un pezzo inceppato potrebbe causare la perdita di controllo o danni alla troncatrice.
  - r) Dopo aver terminato il taglio, rilasciare l'interruttore, tenere la testa della sega verso il basso e attendere che la lama si fermi prima di rimuovere il pezzo da tagliare. Raggiungere con la mano vicino alla lama per coste è pericoloso.
  - s) Afferrare saldamente la maniglia quando si esegue un taglio incompleto o quando si rilascia l'interruttore prima che la testa della sega sia completamente in posizione abbassata. L'azione frenante della sega può causare l'abbattimento improvviso della testa della sega, causando un rischio di lesioni
- AVVERTIMENTO! Il dispositivo viene utilizzato per lavori interni.**

Nonostante l'uso di una struttura sicura di progettazione, l'uso di misure di protezione e misure di protezione aggiuntive, c'è sempre un rischio residuo di lesioni durante il lavoro.

**SCADENZA EXP DELL'USO DEI PITTOGRAMMI**

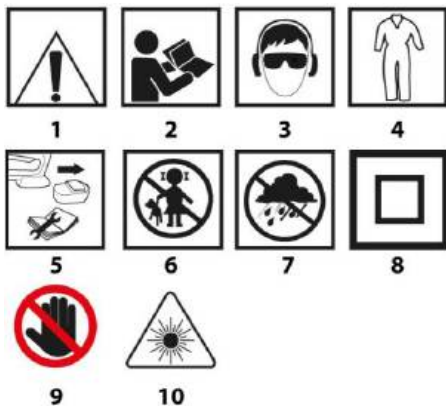

1. Attenzione! Prendi precauzioni speciali
2. **ATTENZIONE** Leggere il manuale di istruzioni
3. Usare dispositivi di protezione individuale (occhiali di sicurezza, protezioni acustiche, maschera antipolvere)
4. Usare indumenti protettivi
5. Scollegare il cavo di alimentazione prima di eseguire interventi di manutenzione o riparazione
6. Tenere i bambini lontano dagli strumenti
7. Proteggere il dispositivo dall'umidità
8. Seconda classe di protezione
9. Pericolo! Guarda le tue mani
10. Attenzione radiazione laser! Non guardare nel raggio laser.



Il tavolo di lavoro su ciascun lato della lama deve essere contrassegnato con

### CARATTERISTICHE ED APPLICAZIONI

La troncatrice radiale è un elettrotensile dotato di base, che consente il cambiamento dell'angolo di lavoro della testa di taglio fissata a questa ultima. Inoltre la testa della troncatrice radiale, a seconda della struttura, può essere inclinata lateralmente ed essere estratta per aumentarne la funzionalità e la lunghezza di taglio.

La troncatrice radiale trova applicazione nel taglio di elementi in legno, con dimensioni adatte alle dimensioni dell'elettrotensile. Non deve essere utilizzata per tagliare legna da ardere. La troncatrice deve essere utilizzata in modo conforme alla sua destinazione d'uso. Tentativi di utilizzo della troncatrice per scopi diversi da quanto indicato, verranno considerati come utilizzo inappropriato. La troncatrice deve essere utilizzata unicamente con lame adatte, con denti e placchette al carburo di tungsteno. La troncatrice radiale è un elettrotensile destinato sia per lavori di falegnameria, che per strutture di tetti.

**È vietato utilizzare l'apparecchio in modo non conforme alla sua destinazione d'uso!**

### DESCRIZIONE DELLE PAGINE GRAFICHE

La seguente numerazione si riferisce agli elementi dell'utensile mostrati nelle pagine grafiche di questo manuale d'istruzioni.

1. Maniglia di trasporto
2. Impugnatura
3. Pulsante di blocco dell'interruttore
4. Interruttore
5. Lente della protezione della lama
6. Pulsante di blocco dell'albero
7. Protezione della lama
8. Copertura delle spazzole in grafite
9. Perno di blocco della testa
10. Limitatore di profondità di taglio
11. Vite del limitatore di profondità di taglio
12. Manopola di blocco della guida
13. Guida
14. Lente di blocco della testa
15. Guida di battuta
16. Estensione del tavolo
17. Limitatore di flessione
18. Manopola di blocco dell'estensione del tavolo
19. Foro di montaggio
20. Scala graduata della rotazione del tavolo di lavoro
21. Indicatore di inclinazione del tavolo di lavoro
22. Lente di regolazione automatica
23. Manopola di blocco del piano di lavoro
24. Insetto del tavolo
25. Piano di lavoro
26. Modello laser
27. Protezione fissa
28. Racordo di scarico polvere
29. Sacchetto per la polvere
30. Manopola di fissaggio del morsetto verticale
31. Braccio del morsetto verticale
32. Manopola di blocco del braccio del morsetto verticale
33. Manopola di fissaggio del motore lavorato
34. Scala angolare di inclinazione della testa
35. Indicatore dell'angolo di inclinazione della testa
36. Scompanto batterie
37. Interruttore del laser
38. Laser
39. Viti di fissaggio del modulo laser
40. Vite di fissaggio della piastra centrale
41. Piastra centrale
42. Vite di regolazione dell'inclinazione 45°
43. Vite di regolazione dell'inclinazione 45°

\* Possono avere luogo differenze tra il disegno ed il prodotto.

### EQUIPAGGIAMENTO ED ACCESSORI

- |                             |         |
|-----------------------------|---------|
| 1. Sacchetto per la polvere | - 1 pz. |
| 2. Chiave speciale          | - 1 pz. |
| 3. Morsetto verticale       | - 1 pz. |

### PREPARAZIONE AL FUNZIONAMENTO

**Prima d'intraprendere qualsiasi operazione di montaggio o regolazione della troncatrice radiale, assicurarsi che questa sia stata scollegata dall'alimentazione.**

### TRASPORTO DELLA TRONCATRICE

- Prima di trasportare la troncatrice, accertarsi che la testa sia stata bloccata in posizione abbassata al massimo.
- Accertarsi che la manopola di blocco del tavolo di lavoro, la leva di blocco della testa e gli altri elementi di fissaggio siano stati serrati a fondo.

### MONTAGGIO DELLA TRONCATRICE RADIALE SUL BANCO DA OFFICINA

Per garantire un funzionamento in piena sicurezza, eliminando il rischio di spostamenti indesiderati dell'elettrotensile durante il funzionamento, si consiglia di fissare stabilmente la troncatrice sul banco da officina o su un sostegno, utilizzando i fori di montaggio (19) previsti a tale scopo, posti sulla base della troncatrice. I fori di montaggio permettono di utilizzare viti a testa esagonale o con testa a fungo a base esagonale, con diametro di 8 mm.

Durante il montaggio della troncatrice sul banco da officina, accertarsi che:

- La superficie del banco da officina sia piana e pulita.
- Le viti siano serrate in maniera uniforme e senza sovrasserraggio (le viti di fissaggio vanno serrate in maniera da non provocare tensioni o deformazioni della base). In caso di eccessiva tensione sussiste il rischio di rottura della base.

### ASPORTAZIONE DELLA POLVERE

Per prevenire l'accumulo della polvere e garantire la massima efficienza di lavoro è possibile collegare la troncatrice ad un aspirapolvere industriale, utilizzando il raccordo per l'asportazione della polvere (28). In alternativa è possibile raccogliere la polvere nel sacchetto per la polvere (fornito a corredo), fissandolo al raccordo per l'asportazione della polvere. Il montaggio avviene inserendo il sacchetto per la polvere (29) sul raccordo per l'asportazione della polvere (28) (dis. A). Per svuotare il sacchetto per la polvere, scollarlo dal raccordo per l'asportazione della polvere ed aprire la chiusura lampo, per accedere all'interno del sacchetto.

**Per garantire un'asportazione ottimale della polvere, si consiglia di svuotare il sacchetto quando è pieno per 2/3.**

### AZIONAMENTO DEL BRACCIO MOBILE (TESTA)

Il braccio mobile ha due posizioni estreme, superiore ed inferiore. Per sbloccare il braccio mobile dalla posizione di blocco inferiore, agire nel seguente modo:

- Premere e tenere premuto il braccio mobile verso il basso.
- Tirare il perno di blocco della testa (9).
- Accompagnare il braccio mobile nel suo sollevamento fino alla posizione superiore.
- Per bloccare il braccio mobile in posizione inferiore:
- Premere e mantenere premuta la leva della protezione della lama (5).
- Premere in basso il braccio mobile fino al momento in cui raggiunge la posizione inferiore.
- Bloccare il braccio mobile in questa posizione, inserendo il perno di blocco della testa (9).

## PRESSORE VERTICALE

Il pressore verticale (dis. B) può essere montato sulla base della troncatrice su entrambi i lati del piano di lavoro e può essere completamente adattato alle dimensioni del materiale lavorato. Non adoperare la troncatrice in assenza del pressore verticale.

- Allentare la manopola di fissaggio del pressore verticale (30) alla base, sul lato su cui verrà montato il pressore verticale.
- Montare il pressore verticale inserendolo nell'apertura nella base della troncatrice e serrare la manopola di fissaggio del pressore verticale (30) sulla base della troncatrice
- Dopo aver regolato la posizione del braccio del pressore verticale (31) sul materiale lavorato, serrare la manopola di blocco del pressore verticale (32) e la manopola di fissaggio del materiale (33).
- Controllare se il materiale è fissato saldamente.

## FUNZIONAMENTO / REGOLAZIONE

Prima di intraprendere qualsiasi operazione di regolazione della troncatrice, assicurarsi che questa sia stata scollegata dalla rete di alimentazione. Per garantire un funzionamento preciso, efficiente ed in piena sicurezza della troncatrice, tutte le operazioni di regolazione devono essere eseguite integralmente.

Al termine di tutte le operazioni di regolazione, assicurarsi che tutte le chiavi siano state rimosse dall'elettrotensile. Controllare che tutti gli elementi filettati siano stati opportunamente serrati.

Eseguendo le operazioni di regolazione, controllare che tutti gli elementi esterni funzionino correttamente e siano in buono stato. Ogni parte consumata o danneggiata deve essere sostituita da personale qualificato prima di iniziare l'utilizzo della troncatrice.

## ACCENSIONE / SPEGNIMENTO

La tensione di rete deve corrispondere al valore di tensione indicato sulla targhetta identificativa della troncatrice.

La troncatrice può essere accesa solo quando la lama non si trova a contatto con il materiale in lavorazione.

La troncatrice radiale possiede un pulsante di blocco dell'interruttore (3), che protegge da avviamenti accidentali.

### Accensione

- Premere il pulsante di blocco dell'interruttore (3).
- Premere e tenere premuto il pulsante dell'interruttore (4).

### Spegnimento

- Rilasciare il pulsante dell'interruttore (4).

## UTILIZZO DELL'ESTENSIONE DEL TAVOLO

- Le estensioni del tavolo (16) si trovano su entrambi i lati della base della troncatrice.
- Sbloccare la manopola di blocco dell'estensione del tavolo (18) (dis. C).
- Regolare la lunghezza dell'estensione del tavolo.
- Fissare con l'ausilio delle manopole di blocco dell'estensione del tavolo (18).
- In caso di necessità è possibile utilizzare limitatori inclinabili di fine corsa (17) che facilitano il taglio su misura.

## UTILIZZO DEL LIMITATORE DI PROFONDITÀ DI TAGLIO

Il limitatore di profondità del taglio può essere utilizzato quando è necessario eseguire uno scasso nel materiale. Ciò avviene effettuando un taglio superficiale sul materiale lavorato con la lama che raggiunge la piena profondità di taglio.

- Bloccare la leva di blocco della testa (14).
- Allentare la manopola di blocco della guida (12) e far scorrere la testa all'indietro.
- Serrare la manopola di blocco della guida (12).
- Serrare il limitatore di profondità di taglio (10) nella posizione per la lavorazione con profondità di taglio limitata (dis. D).
- Abbassare il braccio mobile e tenerlo nella posizione inferiore, appoggiato sul limitatore di profondità di taglio.
- Ruotare (a destra ed a sinistra) la vite del limitatore di profondità di taglio (11) (dis. D) fino ad ottenere la profondità di penetrazione desiderata della lama.
- Allentare la manopola di blocco della guida (12).
- Effettuare i tagli previsti alla profondità desiderata.
- Per ripristinare il taglio a piena profondità, serrare il limitatore di profondità di taglio (10) nella posizione in cui dopo l'abbassamento del braccio mobile la vite del limitatore di profondità di taglio (11) non tocca il limitatore di profondità di taglio (10).

## REGOLAZIONE DEL PIANO DI LAVORO PER LE OPERAZIONI DI TAGLIO OBLIQUO

Il braccio mobile girevole permette di tagliare il materiale con un angolo a scelta, nell'ambito dalla perpendicolarità fino a 45° a destra o a sinistra.

- Tirare il perno di blocco della testa (9) che libera il braccio mobile, permettendo a quest'ultimo di sollevarsi lentamente fino alla posizione superiore.
- Allentare la manopola di blocco del tavolo di lavoro (23).
- Premere e tenere premuta la leva di posizionamento automatico (22) e ruotare il braccio mobile a destra o a sinistra, fino a raggiungere il valore desiderato dell'angolo orizzontale sulla scala graduata del piano di lavoro (20).
- Bloccare, serrando, la manopola di blocco del tavolo di lavoro (23).

La scala angolare del piano di lavoro (20) ha una serie di posizioni contrassegnate, in cui avviene un preposizionamento automatico del braccio mobile rotante. Ciò può avere luogo solo durante la rotazione del braccio mobile, la leva di posizionamento automatico (22) non viene tenuta in posizione premuta e può bloccarsi nelle posizioni preimpostate di fabbrica. Si tratta degli angoli di taglio più frequentemente utilizzati (15°, 22,5°, 30°, 45° a destra/sinistra). È possibile regolare un angolo a scelta utilizzando la scala graduata del piano di lavoro (20), con intervalli di un grado. Nonostante la scala graduata sia abbastanza precisa per la maggior parte delle lavorazioni, si consiglia tuttavia di controllare la regolazione dell'angolo di taglio con un goniometro o con altro strumento per la misurazione degli angoli.

## CONTROLLO E REGOLAZIONE DELLA POSIZIONE PERPENDICOLARE DELLA LAMA RISPETTO AL PIANO DI LAVORO

- Allentare la leva di blocco della testa (14).
  - Collocare la testa nella posizione 0° (perpendicolare rispetto al piano di lavoro) e serrare la leva di blocco della testa (14).
  - Allentare la manopola di blocco del tavolo di lavoro (23), premere e tenere premuta la leva di posizionamento automatico (22).
  - Collocare il piano di lavoro in posizione 0°, lasciare la leva di posizionamento automatico e serrare la manopola di blocco del piano di lavoro (23).
  - Premere la leva della protezione lama (5) ed abbassare la testa della troncatrice fino alla posizione estrema inferiore.
  - Controllare (con uno strumento) la perpendicolarità della regolazione della lama rispetto al tavolo di lavoro.
- Durante le misurazioni assicurarsi che lo strumento di misura non tocchi il dente della lama, poiché a causa dello spessore della placchetta in carburo di tungsteno la misurazione potrebbe essere inesatta.**

Se l'angolo misurato non è di 90° è necessario effettuare la seguente regolazione:

- Allentare il controdado e ruotare le vite di regolazione dell'angolo 0° (42) (dis. E) a destra o a sinistra per aumentare o diminuire l'inclinazione della lama.
  - Dopo aver regolato la perpendicolarità della lama rispetto al tavolo di lavoro, fare ritornare la testa nella posizione superiore.
  - Tenendo le vite di regolazione dell'angolo 0° (42) serrare il controdado.
  - Abbassare nuovamente la testa e verificare che l'angolo regolato corrisponda all'indicazione della scala d'inclinazione della testa (34), se necessario condurre la regolazione della posizione dell'indicatore della scala di inclinazione della testa (35) (dis. E).
- Una regolazione simile deve essere effettuata per l'angolo di inclinazione di 45° della testa per il taglio inclinato, tramite la vite di regolazione 45° (43) (dis. E).

#### CONTROLLO E REGOLAZIONE DELLA PERPENDICOLARITÀ DELLA LAMA RISPETTO ALLA GUIDA DI BATTUTA

Tale procedura deve essere sempre eseguita nel caso di smontaggio o sostituzione della guida di battuta. Tale regolazione può essere effettuata solo dopo avere posto la lama in posizione perpendicolare rispetto al piano di lavoro. La guida di battuta svolge la funzione di limitatore per il materiale da tagliare.

- Allentare la manopola di blocco del piano di lavoro (23), premere e tenere premuta la leva di posizionamento automatico (22) e regolare il piano di lavoro in posizione 0°.
  - Abbassare la testa della troncatrice fino alla posizione inferiore.
  - Appoggiare alla lama un goniometro o un altro strumento di misura per angoli.
  - Avvicinare lo strumento per misurare gli angoli alla guida di battuta (15).
  - La misurazione deve corrispondere a 90°.
- Se bisogna regolare l'angolo, è necessario:

- Allentare le viti che fissano la guida di battuta (15) alla base.
- Regolare la posizione della guida di battuta (15) in modo che questa sia perpendicolare alla lama.
- Serrare le viti che fissano la guida di battuta.

#### REGOLAZIONE DEL BRACCIO MOBILE (TESTA) PER LE OPERAZIONI DI TAGLIO INCLINATO

Il braccio mobile può essere inclinato a destra o sinistra, con un angolo verticale a scelta, nell'ambito da 00 a 45° per il taglio inclinato (dis. E).

- Tirare il perno di blocco della testa (9) che libera il braccio mobile, permettendo a quest'ultimo di sollevarsi lentamente fino alla posizione superiore.
- Allentare la leva di blocco della testa (14).
- Inclinare il braccio mobile a sinistra all'inclinazione desiderata, che può essere letta sulla scala graduata di inclinazione della testa (34), sfruttando l'indicatore di inclinazione della testa (35) (dis. E).
- Serrare la leva di blocco della testata (14).

**Se risulta necessario, regolare entrambi gli angoli (su entrambi i piani, orizzontale e verticale) per un taglio combinato, bisogna sempre regolare per primo l'angolo verticale di taglio inclinato.**

#### CONTROLLO DEL FUNZIONAMENTO DEL LASER

L'unità laser proietta sul materiale un raggio di luce laser che mostra la linea lungo la quale la lama eseguirà il taglio. La regolazione della direzione del raggio laser è stata eseguita durante il processo di produzione. Tuttavia in caso di lavorazioni di precisione, la regolazione deve essere verificata prima di iniziare le operazioni di taglio.

- Inserire le batterie nello scomparto batterie (36) (dis. F) accertandosi che venga rispettata la corretta polarità.
- Regolare il tavolo girevole nella posizione in cui l'indicatore dell'angolo del piano di lavoro (21) corrisponde al punto 0° sulla scala graduata del piano di lavoro (20), e l'indicatore dell'angolo di inclinazione della testa corrisponde al punto (35) (dis. E) corrisponde al punto 0° sulla scala graduata di inclinazione della testa (34) (dis. E).
- Fissare sul piano di lavoro (25) un frammento adatto di materiale di scarto ed effettuare il taglio.
- Rilasciare il braccio mobile e lasciare il materiale di scarto fissato al tavolo di lavoro della troncatrice.
- Spostare il pulsante dell'interruttore del laser (37) nella posizione di accesso "I" (contrassegnato).
- Il raggio laser proiettato deve essere parallelo al solco del taglio.

#### REGOLAZIONE DEL LASER

**Durante la regolazione del raggio laser di guida è vietato guardare direttamente il raggio o il suo riflesso su una superficie speculare. L'unità laser deve essere spenta, se il laser non viene utilizzato.**

Se il raggio laser non è parallelo al solco del taglio, è necessario:

Ruotare delicatamente a sinistra o a destra (38) (dis. G) nel rivestimento dell'unità laser (26) fino a raggiungere il parallelismo del raggio laser. Non ruotare con forza il modulo laser e non superare alcuni gradi.

In caso sia necessaria una regolazione trasversale, allentare le viti di fissaggio del modulo laser (39) e spostare l'unità laser a destra o a sinistra, fino ad ottenere il parallelismo della linea laser con il solco del taglio.

**La polvere prodotta durante il taglio può bloccare il raggio laser, anche per questo pulire periodicamente la lente del proiettore laser.**

#### AVVIO DELLA TRONCATRICE

**Prima di premere il pulsante dell'interruttore, assicurarsi che la troncatrice sia stata correttamente montata e regolata, secondo le indicazioni riportate nel presente manuale.**

La troncatrice descritta è stata progettata per l'uso da parte di persone destrorse.



- Premere il pulsante di blocco dell'interruttore (3).
- Premere il pulsante dell'interruttore (4).
- Permettere che il motore della troncatrice raggiunga la massima velocità di rotazione.
- Premere la leva della protezione della lama (5).
- Abbassare il braccio mobile verso il materiale in lavorazione.
- Lasciare la leva della protezione della lama (5).
- Effettuare il taglio.

## ARRESTO DELLA TRONCATRICE

- Rilasciare il pulsante dell'interruttore (4) ed attendere che la lama si fermi completamente.
- Sollevare il braccio mobile della troncatrice, allontanandolo dal materiale in lavorazione.

**Uno scintillio momentaneo delle spazzole all'interno del motore elettrico è un fenomeno normale durante l'arresto della troncatrice. Non è consentito fermare la lama esercitando una pressione laterale su quest'ultima.**

## TAGLIO CON LA TRONCATRICE

**Bisogna fissare il materiale da tagliare in maniera da non rendere difficoltoso l'uso della troncatrice. Prima di accendere la troncatrice abbassare la testa nella posizione inferiore per accertarsi che la testa della troncatrice e la protezione della lama abbiano completa libertà di movimento. Accertarsi che la protezione della lama, muovendosi, raggiunga la sua posizione estrema.**

Prima di eseguire il taglio accertarsi che la manopola di blocco del tavolo di lavoro (23) e la leva di blocco della testa (14) della troncatrice siano serrate fino in fondo.

- Collegare la troncatrice alla presa di rete.
- Accertarsi che il cavo di alimentazione si trovi lontano dalla lama e dalla base dell'elettroutensile.
- Collocare il materiale sul tavolo di lavoro ed accertarsi che sia fissato saldamente, in modo da non potersi muovere durante il taglio.
- Far scorrere la testa della troncatrice all'indietro fino in fondo, e bloccare la guida (13) con la manopola di blocco della guida (12).
- Sbloccare la testa e la protezione della lama.
- Premere il pulsante di blocco dell'interruttore e avviare la troncatrice con l'interruttore (attendere che la lama della troncatrice raggiunga la massima velocità).
- Abbassare lentamente la testa della troncatrice.
- Iniziare il taglio esercitando una pressione moderata sulla testa durante il taglio.

**Un serraggio insufficiente delle manopole di blocco può provocare lo spostamento della lama lungo la superficie del materiale, con rischio per l'operatore di proiezione di pezzi di materiale.**

## TAGLIO CON SCORRIMENTO DEL BRACCIO MOBILE (TESTA) DELLA TRONCATRICE

Lo scorrimento del braccio della troncatrice consente il movimento della lama in avanti e indietro, permettendo di tagliare pezzi di materiale di larghezza maggiore.

- Collocare il braccio mobile in posizione superiore.
- Allentare la manopola di blocco della guida (12).
- Prima di accendere la troncatrice tirare il braccio mobile verso di sé, tenendolo nella posizione superiore.
- Premere il pulsante di blocco dell'interruttore (3) ed avviare la troncatrice.
- Rilasciare il braccio mobile ed attendere che la lama raggiunga la massima velocità.
- Rilasciare la protezione della lama.
- Abbassare il braccio mobile ed iniziare il taglio.

- Durante il taglio far scorrere il braccio mobile all'indietro (allontanandolo da sé).
- Dopo il taglio del materiale, rilasciare il pulsante dell'interruttore e attendere che la lama si fermi completamente, prima di sollevare il braccio mobile fino alla posizione superiore.

**Non eseguire mai il taglio facendo scorrere la testa della troncatrice verso di sé. La lama della troncatrice potrebbe bloccarsi inaspettatamente nel materiale in lavorazione, esponendo l'operatore al rischio di contraccolpo.**

## SERVIZIO E MANUTENZIONE

**Prima di procedere con qualsiasi operazione di installazione, regolazione, riparazione o servizio, è necessario scollegare il cavo di alimentazione dalla presa di rete.**

## PULIZIA

- Al termine del lavoro asportare accuratamente tutti i pezzi di materiale, i trucioli e la polvere, dal rivestimento del piano di lavoro e dalla zona attorno alla lama ed alla sua protezione.
- Verificare che le feritoie di ventilazione del motore siano aperte e che non vi siano trucioli o polvere.
- Pulire le guide e applicarvi un leggero strato di grasso lubrificante.
- Mantenere pulite tutte le impugnature ed i pomelli.
- Con un pennellino pulire la lente del proiettore laser.

## SOSTITUZIONE DELLA LAMA

- Premere la leva della protezione della lama (5).
- Sollevare la protezione della lama (7) e svitare la vite di fissaggio della piastra centrale (40) (dis. H).
- Far scorrere la piastra centrale (41) a sinistra, in modo da assicurare l'accesso alla vite di fissaggio della lama.
- Premere il pulsante di blocco dell'alberino (6) e ruotare la lama fino a farla bloccare.
- Utilizzando la chiave speciale (fornita a corredo) allentare e svitare la vite di fissaggio della lama.
- Estrarre la flangia esterna e la lama (facendo attenzione all'anello riduttore, se presente).
- Asportare lo sporco dall'alberino e dalla flangia di fissaggio della lama.
- Montare la nuova lama eseguendo le operazioni descritte in successione inversa.
- Al termine accertarsi che tutte le chiavi e gli attrezzi siano stati rimossi, e che tutte le viti, i pomelli ed i dadi siano serrati a fondo.

**La vite di fissaggio della lama ha una filettatura sinistrorsa. Bisogna operare con particolare prudenza manipolando la lama. Utilizzare guanti protettivi per proteggere le mani dal contatto con i denti affilati della lama.**

## SOSTITUZIONE DELLA BATTERIA NELL'UNITÀ LASER

L'unità laser è alimentata con due batterie da 1,5 V di tipo AAA.

- Premere e sollevare il coperchio dello scomparto batterie (36) (dis. F).
- Estrarre le batterie esaurite.
- Inserire le nuove batterie, assicurandosi di rispettare la polarità.
- Rimontare il coperchio dello scomparto.

## SOSTITUZIONE DELLE SPAZZOLE IN GRAFITE

Spazzole in grafite del motore consumate (con spessore inferiore a 5 mm), bruciate o incrinata devono essere immediatamente sostituite. Entrambe le spazzole devono essere sostituite allo stesso tempo.

- Svitare il coperchio delle spazzole in grafite (8).
- Estrarre le spazzole consumate.
- Rimuovere l'eventuale polvere di grafite, per mezzo di aria compressa.
- Inserire le nuove spazzole in grafite (le spazzole devono entrare comodamente nel fermaspazzole).
- Rimontare il coperchio delle spazzole in grafite (8).

**Dopo la sostituzione delle spazzole in grafite, avviare l'elettrotensile a vuoto ed attendere 1-2 minuti, affinché le spazzole si adattino al commutatore del motore. La sostituzione delle spazzole in grafite deve essere eseguita esclusivamente da personale qualificato, utilizzando ricambi originali.**

Qualsiasi tipo di difetti devono essere rimossi da un punto di assistenza tecnica autorizzato dal produttore.

## PARAMETRI TECNICI

**NL** NOMINALI

Troncatrice radiale		
Parametro	Valore	
Tensione di alimentazione	230V~	
Frequenza di alimentazione	50Hz	
Potenza nominale	1800W	
Velocità del mandrino a vuoto	4800min <sup>-1</sup>	
Ambito di taglio obliquo - angolo orizzontale	± 45°	
Ambito di taglio inclinato - angolo verticale	0° ÷ 45°	
Diametro esterno della lama	210mm	
Diametro del foro della lama	30mm	
Dimensioni del materiale da tagliare angolo orizzontale / angolo verticale	0° x 0°	65 x 260mm
	45° x 0°	65 x 170mm
	45° x 45°	35 x 170mm
	0° x 45°	35 x 260mm
Lunghezza guida	185mm	
Classe del laser	2	
Potenza del laser	< 1mW	
Lunghezza d'onda del laser	λ = 650nm	
Classe d'isolamento	II	
Peso	13,4 kg	
Anno di produzione	2019	

## DATI RIGUARDANTI RUMORE E VIBRAZIONI

Livello di pressione acustica: L<sub>pA</sub> = 95,2 dB(A) K = 3 dB(A)

Livello di potenza acustica: L<sub>WA</sub> = 108,2 dB(A) K = 3 dB(A)

Accelerazione ponderata in frequenza delle vibrazioni: a<sub>h</sub> = 2,936 m/s<sup>2</sup> K = 1,5 m/s<sup>2</sup>

## PROTEZIONE DELL'AMBIENTE



Le apparecchiature elettriche ed elettroniche non devono essere smaltite con i rifiuti domestici, ma consegnate a centri autorizzati per il loro smaltimento. Informazioni su come smaltire il prodotto possono essere reperite presso il rivenditore dell'utensile o le autorità locali. I rifiuti di apparecchiature elettriche ed elettroniche contengono sostanze inquinanti. Le apparecchiature non riciclate costituiscono un rischio

	potenziale per l'ambiente e per la salute umana.
--	--

\* Ci si riserva il diritto di effettuare modifiche.

La „Grupa Topex Spółka z ograniczoną odpowiedzialnością” Spółka komandytowa con sede a Varsavia, ul. Pograniczna 2/4 (detta di seguito: „Grupa Topex”) informa che tutti i diritti d'autore sul contenuto del presente manuale (detto di seguito: „Manuale”), che riguardano, tra l'altro, il testo, le fotografie, gli schemi e i disegni contenuti e anche la sua composizione, appartengono esclusivamente alla Grupa Topex sono protetti giuridicamente secondo la legge del 4 febbraio 1994, sul diritto d'autore e diritti connessi (Gazz. Uff. polacca del 2006 n. 90 posizione 631 con successive modifiche). La copia, l'elaborazione, la pubblicazione, la modifica a scopo commerciale, sia dell'intero Manuale che di singoli suoi elementi, senza il consenso scritto della Grupa Topex, sono severamente vietate e comportano responsabilità civile e penale.

## VERTALING VAN ORIGINELE GEBRUIKSAANWIJZING VERSTEKZAAG 59G806

**OPMERKING: LEES DEZE HANDLEIDING VOORDAT U DE STROOMTOOL VOOR DE EERSTE KEER GEBRUIKT EN BEWAAR DEZE VOOR TOEKOMSTIGE REFERENTIE.**

## GEDETAILLEERDE VEILIGHEIDSVOORSCHRIFTEN

### Veiligheidsvoorschriften voor verstek zagen

- Verstekzagen zijn bedoeld voor het zagen van hout of houtachtige producten, ze kunnen niet worden gebruikt met abrasieve doorslijpschijven voor het zagen van ferromateriaal zoals staven, staven, tapeinden, enz. *Schurend stof veroorzaakt bewegende delen zoals de onderste beschermkap jam. Vonken van schurende snijden zullen de onderste beschermkap, de zaagsnede en andere plastic onderdelen verbranden.*
- Gebruik klemmen om het werkstuk waar mogelijk te ondersteunen. Als u het werkstuk met de hand ondersteunt, moet u uw hand altijd minimaal 100 mm van beide kanten van het zaagblad houden. Gebruik deze zaag niet om stukken te zagen die te klein zijn om stevig vast te klemmen of met de hand vast te houden. *Als uw hand te dicht bij het zaagblad wordt geplaatst, bestaat er een verhoogd risico op letsel door contact met het blad.*
- Het werkstuk moet stationair zijn en geklemd of tegen zowel het hek als de tafel worden gehouden. Voer het werkstuk niet in het mes en snijd op geen enkele manier "uit de vrije hand". *Ongeredde of bewegende werkstukken kunnen met hoge snelheden worden weggeslingerd, met letsel tot gevolg.*
- Duw de zaag door het werkstuk. Trek de zaag niet door het werkstuk. Om een zaagsnede te maken, tilt u de zaagkop op en trekt u deze over het werkstuk zonder te zagen, start u de motor, drukt u de zaagkop naar beneden en duwt u de zaag door het werkstuk. *Door het trekken van de trekslag zal het zaagblad waarschijnlijk bovenop het werkstuk klimmen en het zaagblad met geweld naar de gebruiker gooiën.*
- Steek uw hand nooit voor of achter het zaagblad over de beoogde zaaglijn. *Het werkstuk "kruislings" ondersteunen, dwz het werkstuk rechts van het zaagblad houden met uw linkerhand of omgekeerd, is zeer gevaarlijk.*
- Reik niet achter het hek met een hand dichterdan 100 mm van beide kanten van het zaagblad om houtresten te verwijderen of om welke andere reden dan ook terwijl het blad draait. *De nabijheid van het draaiende zaagblad is mogelijk niet voor de hand liggend en u kunt ernstig gewond raken.*
- Inspecteer uw werkstuk voordat u gaat zagen. Als het werkstuk gebogen of kromgetrokken is, klem het dan met het gebogen oppervlak naar de afrastering. Zorg er altijd voor dat er geen ruimte is tussen het werkstuk, de afrastering en de tafel langs de zaaglijn. *Gebogen of kromgetrokken werkstukken kunnen*

verdraaien of verschuiven en kunnen tijdens het zagen vastlopen op het draaiende zaagblad veroorzaken. Het werkstuk mag geen spijkers of vreemde voorwerpen bevatten.

- h) Gebruik de zaag pas als de tafel vrij is van alle gereedschappen, houtresten, enz., behalve het werkstuk. *Kleine brokstukken of losse stukken hout of andere voorwerpen die in contact komen met het draaiende mes kunnen met hoge snelheid worden weggeslingerd.*
- i) Snijd slechts één werkstuk tegelijk. *Gestapelde meerdere werkstukken kunnen niet voldoende worden vastgeklemd of geschoord en kunnen tijdens het zagen aan het blad vastlopen of verschuiven.*
- j) Zorg ervoor dat de verstekzaag voor gebruik op een vlak, stevig werkoppervlak is gemonteerd of geplaatst. *Een vlak en stevig werkoppervlak vermindert het risico dat de verstekzaag instabiel wordt.*
- k) Plan uw werk. Elke keer dat u de instelling van de afschuiving of verstekhoek wijzigt, moet u ervoor zorgen dat de verstelbare afrastering correct is ingesteld om het werkstuk te ondersteunen en het mes of het bewakingsstelsel niet zal hinderen. *Zonder het gereedschap "AAN" te draaien en zonder werkstuk op tafel, beweegt u het zaagblad door een volledig gesimuleerde snede om er zeker van te zijn dat er geen interferentie of gevaar voor het snijden van het hek is.*
- l) Zorg voor voldoende ondersteuning, zoals tafelverlengingen, zaagpaarden, enz. voor een werkstuk dat breder of langer is dan het tafelblad. *Werkstukken die langer of breder zijn dan de verstekzaagtafel kunnen kantelen als ze niet stevig worden ondersteund. Als het afgesneden stuk of het werkstuk kantelt, kan het de onderste bescherming optillen of door het draaiende mes worden gegooid.*
- m) Gebruik geen andere persoon als vervanging voor een tafelverlenging of als extra ondersteuning. *Een onstabiele ondersteuning van het werkstuk kan ertoe leiden dat het mes vastloopt of dat het werkstuk verschuift tijdens het snijden, waardoor u en de helper in het draaiende mes worden getrokken.*
- n) Het afgesneden stuk mag niet worden vastgeklemd of op geen enkele manier tegen het draaiende zaagblad worden gedrukt. *Indien ingesloten, dat wil zeggen met behulp van lengteaanslagen, kan het afgesneden stuk klem komen te zitten tegen het mes en met geweld worden gegooid.*
- o) Gebruik altijd een klem of een armatuur die is ontworpen om rond materiaal zoals staven of buizen goed te ondersteunen. *Staven hebben de neiging om te rollen tijdens het snijden, waardoor het mes "bijt" en het werk met uw hand in het mes trekt.*
- p) Laat het mes op volle snelheid komen voordat u contact maakt met het werkstuk. *Dit verkleint de kans dat het werkstuk wordt weggeslingerd.*
- q) Als het werkstuk of het mes vastloopt, zet u de verstekzaag af. Wacht tot alle bewegende delen tot stilstand zijn gekomen en trek de stekker uit het stopcontact en / of verwijder de accu. Werk vervolgens om het vastgelopen materiaal los te maken. *Doorgaan met zagen met een vastgelopen werkstuk kan leiden tot verlies van controle of schade aan de verstekzaag.*
- r) Nadat u klaar bent met zagen, laat u de schakelaar los, houdt u de zaagkop ingedrukt en wacht u tot het zaagblad stopt voordat u het afgesneden stuk verwijderd. *Het is gevaarlijk om met uw hand in de buurt van het uitrolmes te reiken.*
- s) Houd de handgreep stevig vast wanneer u een onvolledige snede maakt of wanneer u de schakelaar loslaat voordat de zaagkop volledig in de neerwaartse positie staat. *Door het afremmen van de zaag kan de zaagkop plotseling naar beneden worden getrokken, met kans op letsel.*

**WAARSCHUWING!** Het apparaat wordt gebruikt voor binnenwerk.

Ondanks het gebruik van een veilige constructie door ontwerp, het gebruik van beschermende maatregelen en

aanvullende beschermende maatregelen, is er altijd een resterend risico op letsel tijdens het werk.

## EXP LANATIE VAN HET GEBRUIK VAN PICTOGRAMS

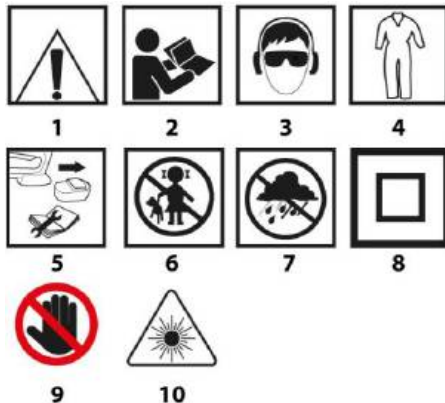

1. Opgelet! Neem speciale voorzorgsmaatregelen
2. WAARSCHUWING Lees de instructiehandleiding
3. Gebruik persoonlijke beschermingsmiddelen (veiligheidsbril, gehoorbeschermers, stofmasker)
4. Gebruik beschermende kleding
5. Koppel het netsnoer los voordat u onderhoud of reparaties uitvoert
6. Houd kinderen uit de buurt van gereedschap
7. Bescherm het apparaat tegen vocht
8. Tweede beschermingsklasse
9. Gevaar! Let op je handen
10. Let op laserstraling! Kijk niet in de laserstraal.



De werktafel aan elke kant van het blad moet worden gemarkeerd met

## OPBOUW EN TOEPASSING

De verstekzaag is voorzien van een onderstel waarmee de hoek van de slijpkop gewijzigd kan worden. Daarnaast de kop van de verstekzaag, afhankelijk van de constructie, voor groter gebruiksgemak en grotere slijplengte onder een hoek kan buigen en uitschuiven.

De verstekzaag is bestemd voor het snijden van houtstukken die aan de grootte van het toestel aangepast zijn. Het is verboden om het voor het snijden van stookhout te gebruiken. Gebruik de zaag alleen volgens de bestemming. Pogingen van gebruik voor andere doeleinden worden beschouwd als onjuist gebruik. Gebruik de zaag alleen met de juiste snijschijven met hardmetalen tanden. De verstekzaag wordt ontworpen voor timmerwerkzaamheden op het werkplek en bij de constructies. **Gebruik het gereedschap alleen in overeenstemming met het beoogde doel!**

## BESCHRIJVING VAN DE GRAFISCHE PAGINA'S

De onderstaande nummering heeft betrekking op de elementen van het toestel weergegeven op de grafische pagina's van deze gebruiksaanwijzing.

1. Transportgroep	23. Blokkadeknop van de werktafel
2. Handvat	24. Tafelring
3. Blokkadeknop van de hoofdschakelaar	25. Werktafel
4. Hoofdschakelaar	26. Lasmodule
5. Hendel van de beschermer van de snijstijf	27. Vaste beschermer
6. Blokkadeknop van de spil	28. Stofuitlaat
7. Beschermer van de snijstijf	29. Stofzak
8. Deelset van de koolborstel	30. Draaiknop van de verticale drucker
9. Blokkadeknop van de kop	31. Arm van de verticale drucker
10. Begrenzer van de snijdiepte	32. Blokkadeknop van de arm van de verticale drucker
11. Schroef van de begrenzer van de snijdiepte	33. Bevestigingsknop van het materiaal
12. Draaiknop van de geleiderblokkade	34. Graderschaaf van de kophelling
13. Geleider	35. Hoekindicatie van de kophelling
14. Blokkadehendel van de kop	36. Batterijhouder
15. Stofuitlaat	37. Schakelaar van de laser
16. Tafelverlenging	38. Laser
17. Eindbegrenzer	39. Bevestigingschroeven van de lasermodule
18. Blokkadeknop van de tefelverlenging	40. Bevestigingschroef van de centrale plaat
19. Montageopening	41. Centrale plaat
20. Graderschaaf van de werktafel	42. Regelbreef van de boek 07
21. Hoekindicatie van de werktafel	43. Regelbreef van de boek 45
22. Hendel van automatisch vaststellen	

\* Er kunnen verschillen tussen de afbeelding en het product optreden.

## UITRUSTING EN ACCESSOIRES

1. Stofzak - 1 st.
2. Speciale sleutel - 1 st.
3. Verticale drucker - 1 st.

## WERKVOORBEREIDING

Alvorens met enige montage - of regelwerkzaamheden aan de verstekzaag te beginnen, verzeker u zich dat de stekker uit het stopcontact getrokken is.

## VERPLAATSEN VAN DE VERSTEKZAAG

- Bij het verplaatsen van de verstekzaag verzeker u zich dat de kop in de verste onderste stand geblokkeerd werd.
- Controleer of de blokkadeknop van de werktafel, blokkadehendel van de kop en andere beveiligende elementen goed vastgedraaid zijn.

## MONTAGE VAN DE VERSTEKZAAG OP DE WERKTAFEL

Het is aangeraden dat de zaag aan de werktafel of het onderstel met behulp van de montageopeningen (19) in het onderstel van de zaag bevestigd is waardoor veilige werking gegarandeerd wordt alsook het risico van ongewenste verplaatsingen van het toestel tijdens het werk. De montageopeningen laten de toepassing van 8 mm schroeven met ronde of zeskant kop.

- Tijdens de montage van de zaag aan het werktafel verzeker u zich of:
- De oppervlakte van de werktafel vlak en schoon is.
- De schroeven gelijk en niet met te grote druk vastgedraaid zijn (zodat er geen spanning of vervorming van het onderstel ontstaat). Bij te grote spanning bestaat er een gevaar van het breken van het onderstel.

## AFVOEREN VAN HET STOF

Om het verzamelen van het stof tegen te gaan en de maximale efficiency van het werk te verkrijgen, kan de zaag op een industriële stofzuiger met gebruik van de stofuitlaat (28) worden aangesloten. Het stof kan ook in de stofzak (in de levering) worden verzameld. De stofzak (29) dient op de stofuitlaat (28) worden geplaatst (afb. A). Om de stofzak leeg te maken, trek deze uit de stofuitlaat en open de ritssluiting om volledige toegang tot de zak te verkrijgen.

Om de optimale stofafzuig te verkrijgen, maak de zak al bij de 2/3 inhoud leeg.

## INSTELLEN VAN DE GIEKARM (DE KOP)

De giekarm heeft twee standen, de bovenste en onderste. Om de giekarm van de geblokkeerde stand vrij te maken:

- Druk op de giekarm en houd deze naar beneden ingerukt.
- Trek aan de blokkadepin van de kop (9).
- Begeleid de giekarm met de hand als deze naar boven gaat.
- Om de giekarm in de onderste stand te blokkeren:
- Druk en houd de hendel van de beschermer van de schijf (5) vast.
- Druk de giekarm naar beneden totdat deze in de onderste stand komt.
- Blokkeer de giekarm in deze stand door de blokkadepin van de kop (9) in te schuiven.

## VERTICALE DRUKKER

De verticale drucker (afb. B) kan in het onderstel van de zaag aan beide kanten van de werktafel worden gemonteerd en kan helemaal aan de grootte van de te snijden materiaal aangepast worden. Het is verboden om met de zaag zonder de verticale drucker te werken.

- Maak de draaiknop van de verticale drucker (30) aan de zijde waaraan de verticale drucker gemonteerd wordt los.
- Monteer de verticale drucker door deze door de opening in het onderstel van de zaag te trekken en draai de draaiknop van de verticale drucker (30) aan het onderstel vast.
- Na het aanpassen van de positie van de arm van de verticale drucker (31) aan het te bewerken materiaal draai de blokkadeknop van de arm van de verticale drucker (32) en bevestigingsknop van het materiaal (33) vast.
- Controleer of het materiaal stabiel gemonteerd is.

## WERK / INSTELLINGEN

Alvorens met enige regelwerkzaamheden aan de zaagmachine te beginnen, verzeker u zich dat de spanning werd onderbroken. Om de eigen veiligheid en efficiënte werking van de zaagmachine te garanderen, voer alle regelprocedures in het geheel uit.

Na afronding van alle regel- en instelwerkzaamheden verzeker u zich dat alle sleutels weggenomen werden. Controleer alle verbindingen met het oog op juiste bevestiging. Controleer tijdens de regelwerkzaamheden of alle buiten elementen op de juiste manier werken en aan alle voorwaarden van juiste werking voldoen. Elk versleten of beschadigd onderdeel dient door gekwalificeerd personeel uitgewisseld te worden, alvorens de zaagmachine in gebruik wordt genomen.

## AAN/UITZETTEN

De spanning van het netwerk moet met de spanning aangegeven op het typeplaatje van de zaagmachine overeenkomen.

De zaagmachine kan alleen aangezet worden als de snijstijf van het te bewerken materiaal weggeschoven is.

De verstekzaag is voorzien van een blokkadeknop van de hoofdschakelaar (3) die tegen toevallig aanzetten beschermt.

## Aanzetten:

- Druk op de blokkadeknop van de hoofdschakelaar (3).
- Druk en houd ingedrukt de hoofdschakelaar (4).

## Uitzetten:

- Maak de hoofdschakelaar (4) vrij.

## INSTELLEN VAN DE TAFELVERLENGING

- De tafelverlenging (16) bevindt zich aan de beide zijden van het onderstel.
- Deblokkeer de blokkadeknoppen van de tafelverlenging (18) (afb. C).
- Stel de lengte van de tafelverlenging in.

- Monteer met behulp van de blokkadeknoppen van de tefelverlenging (18).
- Indien nodig maak gebruik van de eindbegrenzers (17) die het snijden op maat makkelijker maken.

## INSTELLEN VAN DE BEGRENZER VAN DE SNIJDIEPTE

De begrenzer van de snijdiepte kan gebruikt worden als er een gleuf in het materiaal uitgevoerd dient te worden. Alleen de oppervlakte van het te bewerken materiaal wordt gesneden waarbij de schijf niet op de volledige diepte draait.

- Blokkeer de blokkadehendel van de kop (14).
- Maak de draaiknop van de geleiderblokkade (12) los en schuif de kop naar achteren.
- Draai de draaiknop van de geleiderblokkade (12) vast.
- Zet de begrenzer van de snijdiepte (10) in de stand met de beperkte snijdiepte (afb. D).
- Laat de giekarm naar beneden komen en plaats deze in de onderste stand, rustend op de begrenzer van de snijdiepte.
- Draai (naar links of naar rechts) met de schroef van de begrenzer van de snijdiepte (11) (afb. D) om de juiste snijdiepte te verkrijgen.
- Maak de draaiknop van de geleiderblokkade (12) los.
- Voer de geplande snede op de ingestelde diepte uit.
- Om naar de volledige snijdiepte terug te keren, draai de begrenzer van de snijdiepte (10) naar de stand waarop na het dalen van de giekarm de schroef van de begrenzer van de snijdiepte (11) met de begrenzer van de snijdiepte (10) niet aanraakt.

## INSTELLEN VAN DE WERKTAFEL VOOR ONDER HOEK SNIJDEN

De draaibare giekarm toelaat om het materiaal onder een willekeurige hoek vanaf 90° tot 45° naar links of naar rechts snijden.

- Trek de aan blokkadepin van de kop (9) zodat de giekarm langzaam naar de bovenste stand komt.
- Maak de blokkadeknop van de werktafel (23) los.
- Druk en houd ingedrukt de hendel van automatisch vaststellen (22) en draai de giekarm naar links of naar rechts totdat de gewenste waarde op de gradenschaal van de werktafel (20) verschijnt.
- Blokkeer door de blokkadeknop van de werktafel (23) vast te draaien.

De gradenschaal van de werktafel (20) is voorzien van een aantal gemarkeerde standen waarop het automatisch vaststellen van de giekarm gebeurt. Het is mogelijk alleen indien tijdens de omdraaiing van de giekarm de hendel van automatisch vaststellen (22) niet ingedrukt is en in deze fabrieks aangegeven standen kan blokkeren. Het zijn het meest gebruikte snijhoeken (15°, 22,5°, 30°, 45° naar links / naar rechts). Het instellen van de juiste hoek kan met gebruik van de gradenschaal van de werktafel (20) precies om de één graad ingesteld worden. Ondanks de gradenschaal voldoende precies voor de meeste uitgevoerde werkzaamheden is, is het aangeraden om de snijhoek met gebruik van een gradenboog of een ander meettoestel te controleren.

## CONTROLE EN INSTELLEN VAN DE LOODRECHTE STAND VAN DE SNIJSCHIJF TEGEN DE WERKTAFEL

- Maak de blokkadehendel van de kop (14) los.
- Plaats de kop in de 0° stand (loodrecht ten opzichte van de werktafel) en draai de blokkadehendel van de kop (14) vast.
- Maak de blokkadeknop van de werktafel (23) los, druk en houd ingedrukt de hendel van automatisch vaststellen (22).

- Plaats de werktafel in de 0° stand, maak de hendel van automatisch vaststellen los en draai de blokkadeknop van de werktafel (23) vast.
  - Druk op de hendel van de beschermer van de snijschijf (5) en laat de kop naar de onderste stand dalen.
  - Controleer (met behulp van een toestel) de loodrechte stand van de snijschijf te opzichte van de werktafel.
- Tijdens de uitvoering van de metingen verzeker u zich dat het meettoestel de tand van de snijschijf niet aanraakt omdat door de dikte van de hardmetalen zaagbladen kan de meting niet precies zijn.

Indien de gemeten hoek anders dan 90° is, dienen de navolgende regelwerkzaamheden uitgevoerd worden:

- Maak de beveiligende moer los en draai met de regelschroef van de hoek 0° (afb. E) naar rechts of naar links om de hellingshoek van de snijschijf te vergroten of verminderen.
  - Na het instellen van de loodrechte stand van de snijschijf ten opzichte van de werktafel laat de kop naar de bovenste stand terugkeren.
  - Houd de regelschroef van de hoek 0° (42) met de hand en draai de beveiligende moer vast.
  - Laat de kop naar beneden dalen en controleer opnieuw of de ingestelde hoek met de aanwijzing op de gradenschaal van de kopphelling (34) overeenkomt, indien nodig regel de stand van de hoekindicatie van de kopphelling (35) (afb. E).
- Voer gelijke afregeling voor de hoek van 45° voor versteksnijden met gebruik van de regelschroef van de hoek 45° (43) (rys. E).

## CONTROLE EN INSTELLEN VAN DE LOODRECHTE STAND VAN DE SNIJSCHIJF TEGEN DE STOOTLIJST

- Deze procedure dient altijd uitgevoerd worden als de stootlijst gedemonteerd of uitgewisseld werd. Deze afregeling kan alleen uitgevoerd worden als de snijschijf loodrecht ten opzichte van de werktafel zich bevindt. De stootlijst dient als een begrenzing voor het te snijden materiaal.
- Maak de blokkadeknop van de werktafel (23) los, druk en houd ingedrukt de hendel van automatisch vaststellen (22) en plaats de werktafel in de 0° stand.
- Laat de kop van de zaag naar de onderste stand dalen.
- Controleer de hoek met behulp van een gradenboog of een ander meettoestel.
- Schuif het meettoestel aan de stootlijst (15).
- De meting dient 90° aan te geven.
- Indien afregelen nodig is:
  - Maak de bevestigingsschroeven van de stootlijst (15) los.
  - Regel de stand van de stootlijst (15) af zodat deze loodrecht aan de snijschijf zich bevindt.
  - Draai de bevestigingsschroeven van de stootlijst vast.

## INSTELLEN VAN DE GIEKARM (DE KOP) VOOR VERSTEKZAGEN

De giekarm kan onder willekeurige hoek tussen 0° tot 45° zich bevinden - voor verstekzagen (afb. E).

- Trek de aan blokkadepin van de kop (9) zodat de giekarm langzaam naar de bovenste stand komt.
- Maak de blokkadehendel van de kop (14) los.
- Buig de giekarm naar links onder de gewenste hoek die op de gradenschaal van de kopphelling (34) met gebruik van de hoekindicatie van de kopphelling (35) afgelezen kan worden (afb. E).

- Draai de blokkadehendel van de kop (14) vast.
- Indien beide hoeken afgeregeld dienen te worden (in beide oppervlaktes, horizontale en verticale), voor gecombineerd snijden, stel altijd in de eerste volgorde de hoek van het versteksnijden.**

## CONTROLE VAN DE WERKING VAN DE LASER

De laser stuurt een bundel van laserlicht die een lijn op het materiaal aangeeft waarop het snijden gaat verlopen. De juiste instelling van de lijn van de laserbundel werd tijdens het productieproces afgeregeld. Toch bij precieze werkzaamheden alvorens met het snijden te beginnen, dienen de instellingen gecontroleerd te worden.

- Plaats de batterijen in de batterijhouder (36) (afb. F) en verzeker u zich of de polen juist gericht zijn.
- Plaats de werktafel in de stand waarop de hoekindicatie van de werktafel (21) met het 0° punt op de gradenschaal van de werktafel (20) en de hoekindicatie van de kophelling (35) (afb. E) met het 0° punt op de gradenschaal van de kophelling (34) (afb. E) overeenkomt.
- Bevestig op de werktafel (25) een stuk van afvalmateriaal en voer de snede uit.
- Maak de giekarm los en laat het afvalmateriaal op de werktafel van de zaagmachine zitten.
- Plaats de schakelaar van de laser (37) in de "I" stand (gemarkeerd).
- De ontstane lichtbundel dient evenwijdig aan de snijlijn te verlopen.

## AFREGELLEN VAN DE LASER

**Het is verboden om tijdens het afregelen van de leidende laserbundel direct op de bundel of de werkaatsende oppervlakte te kijken. Zet de laser uit indien het niet gebruikt wordt.**

Indien de bundel van laserlicht niet evenwijdig aan de snijlijn verloopt:

- Draai de laser (38) zachtjes naar links of naar rechts (afb. G) in de behuizing van de lasermodule (26) totdat de bundel evenwijdig verloopt. Het is verboden om de lasermodule met grote kracht laten omdraaien en met meer dan enkele graden.
- Indien de lasermodule in de dwarse lijn afgeregeld dient te worden, maak de bevestigingsschroeven van de lasermodule (39) los en verschuif de lasermodule naar links of naar rechts totdat er een evenwijdige lijn tussen de laserbundel en de snijlijn ontstaat.

**Het stof dat bij het snijden ontstaat, kan het laserlicht verduisteren, om die reden dient de lens van de laser regelmatig gereinigd te worden.**

## AANZETTEN VAN DE ZAAGMACHINE

**Alvorens op de hoofdschakelaar te drukken, verzeker u zich of de zaagmachine op de juiste manier alsook volgens de aanwijzingen van deze gebruiksaanwijzing gemonteerd en afgeregeld werd.**

De beschreven zaagmachine wordt voor de rechtshandige mensen ontworpen.

- Druk op de blokkadeknop van de hoofdschakelaar (3).
- Druk op de hoofdschakelaar (4).
- Laat de motor van de zaagmachine met het volledige toerental draaien.
- Druk op de hendel van de beschermer van de snijnschijf (5).
- Laat de giekarm naar het te bewerken materiaal dalen.
- Maak de hendel van de beschermer van de snijnschijf (5) vrij.
- Voer de snede uit.

## STOPZETTEN VAN DE ZAAGMACHINE

- Maak de hoofdschakelaar (4) vrij en wacht totdat de snijnschijf met het draaien stopt.
  - Schuif de giekarm vanaf het bewerkte materiaal af en laat het naar boven gaan.
- Tijdelijke vonkproductie op de borstels van de elektrische motor vormt een normaal verschijnsel tijdens het aan- en uitzetten van de zaagmachine. Het is verboden om de snijnschijf van de zaagmachine door de uitoefening van een zijdelingse druk stop te zetten.**

## SNIJDEN MET DE ZAAGMACHINE

**Bevestig het te snijden materiaal op zulke manier zodat het de bediening van de zaagmachine niet belemmert. Alvorens de zaagmachine aan te zetten, verschuif de kop naar de onderste stand om zich te verzekeren dat de zaagkop en beschermer van de snijnschijf onbelemmerd kunnen bewegen. Verzeker u zich of de beschermer van de snijnschijf naar de verste stand kan bewegen.**

Alvorens met het snijden te beginnen, verzeker u zich of de blokkadeknop van de werktafel (23) en de blokkadehendel van de kop (14) van de zaagmachine goed vastgedraaid zijn.

- Sluit de zaagmachine op het netwerk aan.
- Verzeker u zich of de spanningskabel niet in de buurt van de snijnschijf of het onderstel van het toestel zich bevindt.
- Plaats het materiaal op de werktafel en verzeker u zich of deze goed bevestigd is zodat het tijdens het snijden niet verschuift.
- Plaats de zaagkop in de verste, achterste stand en met behulp van de draaiknop van de geleiderblokkade (12) blokkeer de geleider (13).
- Deblokkeer de kop en de beschermer van de snijnschijf.
- Druk op de blokkadeknop van de hoofdschakelaar en zet de zaagmachine aan (wacht totdat de snijnschijf het maximale toerental bereikt).
- Laat de zaagkop langzaam dalen.
- Begin met het snijden door een geringe kracht op de kop tijdens het snijden uit te oefenen.

**Het onvoldoende vastdraaien van de blokkadeknoppen kan het onverwachte verschuiving van de snijnschijf op de bovenste oppervlakte van het materiaal als gevolg hebben waardoor het risico van letsels van de operator door materiaalstukken ontstaat.**

## SNIJDEN MET VERSCHUIVING VAN DE GIEKARM (DE KOP) VAN DE ZAAGMACHINE

Het verschuiven van de giekarm van de zaagmachine toelaat om de snijnschijf naar voren en naar achteren te bewegen waardoor bredere materiaalstukken kunnen worden gesneden.

- Plaats de giekarm in de bovenste stand.
  - Maak de draaiknop van de geleiderblokkade (12) los.
  - Alvorens de zaagmachine aan te zetten, houd de giekarm in de bovenste stand en trek naar zichzelf.
  - Druk op blokkadeknop van de hoofdschakelaar (3) en zet de zaagmachine aan.
  - Maak de giekarm vrij en wacht totdat de snijnschijf de maximale snelheid bereikt.
  - Maak de beschermer van de snijnschijf vrij.
  - Laat de giekarm dalen en begin met het snijden.
  - Tijdens het snijden verschuif de giekarm vanaf achteren (vanaf zichzelf).
  - Na het doorsnijden van het materiaal maak de hoofdschakelaar vrij, wacht totdat de snijnschijf met het draaien stopt en plaats de giekarm in de bovenste stand.
- Het is verboden om te snijden door de zaagkop naar zichzelf te verschuiven. De snijnschijf van de zaagmachine kan in zulk geval op het gesneden materiaal komen waardoor het risico van letsels van de operator door terugslag ontstaat.**

Alvorens met enige installatie-, regel-, bedienings- of herstelwerkzaamheden te beginnen, dient de aansluiting van het elektrogereedschap met de netspanning te worden onderbroken.

## REINIGING

- Na afronding van het werk verwijder alle materiaalstukken, spanen en stof uit de tafelinleg van de werktafel alsook het gebied rond de snijnschijf en haar beschermer.
- Verzeker u zich of de ventilatieopeningen van de motorbehuizing schoon zijn en er geen spanen of stof zitten.
- Maak de geleiders schoon en breng een dunne laag van vaste smeermiddel aan.
- Houd alle handvatten en draaiknoppen schoon.
- Maak de lens van de laser met een kwast schoon.

## UITWISSELING VAN DE SNIJSCHIJF

- Druk op de hendel van de beschermer van de snijnschijf (5).
  - Til de beschermer van de snijnschijf (7) en draai de bevestigingsschroef van de centrale plaat (40) uit (afb. H).
  - Verschuif de centrale plaat (41) naar links zodat er toegang tot de bevestigingsschroef van de snijnschijf wordt verkregen.
  - Druk op de blokkadeknop van de spil (6) en draai met de snijnschijf totdat het geblokkeerd is.
  - Met gebruik van de speciale sleutel (in de levering) maak los en draai de bevestigingsschroef van de snijnschijf uit.
  - Neem de buitendichting af en neem de snijnschijf weg (let op de reductiering indien aanwezig).
  - Verwijder alle vuil van de spil en dichtingen die de snijnschijf bevestigen.
  - Monteer de nieuwe snijnschijf door de bovenstaande handelingen in de omgekeerde volgorde uit te voeren.
  - Na afronding verzekert u zich of alle sleutels en regelgereedschappen verwijderd worden en of alle schroeven, draaiknoppen en bouten goed vastgedraaid zijn.
- De beveiligende schroef is van een linkse schroefdraad voorzien. Wees bijzonder aandachtig bij het aangrijpen van de snijnschijf. Gebruik de beschermende handschoenen om de handen tegen het contact met scherpe tanden van de snijnschijf te beschermen.**

## UITWISSELING VAN DE BATTERIJEN IN DE LASERMODULE

De lasermodule wordt door twee batterijen 1,5 V type AAA gevoed.

- Open de deksel van de batterijhouder (36) (afb. F).
- Verwijder de afgedankte batterijen.
- Plaats de nieuwe batterijen en verzekert u zich de polen juist zijn gericht.
- Monteer de deksel van de batterijhouder.

## UITWISSELING VAN KOOLBORSTELS

- Versleten (korter dan 5 mm), afgebrande of gebarsten koolborstels van de motor dienen onmiddellijk uitgewisseld te worden. Altijd dienen er beide borstels tegelijk uitgewisseld te worden
- Draai de deksels van de koolborstels (8) los.
- Neem de versleten koolborstels weg.
- Verwijder het eventuele stof met gebruik van zacht druklucht.
- Plaats de nieuwe koolborstels (de borstels dienen onbelemmerd in de borstelhouders zitten).
- Monteer de deksels van de koolborstels (8).

**Na uitvoering van de uitwisseling van de koolborstels dient de elektrogereedschap door ong. 1-2 min. zonder belasting gedraaid te worden zodat de koolborstels zich aan de cummulator van de motor aanpassen. Het uitwisselen van de koolborstels dient door een vakbekwame persoon uitgevoerd en met gebruik van originele vervangonderdelen te worden.**

Allerlei soorten van stoornissen dienen door een geautoriseerde servicedienst van de producent verwijderd te worden.

## TECHNISCHE PARAMETERS

### TYPEPLAATJE

Verstekzaag		
Parameter	Waarde	
Spanning	230V~	
Frequentie	50Hz	
Nominale kracht	1800W	
Toerental van de spil zonder belasting	4800min <sup>-1</sup>	
Zaagberek voor hoekzagen	± 45°	
Zaagberek voor verstekzagen	0° ÷ 45°	
Buitendiameter van de snijnschijf	210mm	
Diameter van de opening in de snijnschijf	30mm	
Afmetingen van het te snijden materiaal hoekzagen / verstekzagen	0° x 0°	65 x 260mm
	45° x 0°	65 x 170mm
	45° x 45°	35 x 170mm
	0° x 45°	35 x 260mm
Lengte van de geleider	185mm	
Klasse van de laser	2	
Vermogen van de laser	< 1mW	
Golflengte van de laser	λ = 650nm	
Veiligheidsklasse	II	
Gewicht	13,4 kg	
Bouwjaar	2020	

### GEGEVENS BETREFFENDE LAWAAI EN TRILLINGEN

Akoestische druk niveau: L<sub>pA</sub> = 95,2 dB(A) K = 3 dB(A)  
 Akoestische kracht niveau: L<sub>WA</sub> = 108,2 dB(A) K = 3 dB(A)  
 Waarde van de trillingen versnelling : a<sub>h</sub> = 2,936 m/s<sup>2</sup> K = 1,5 m/s<sup>2</sup>

### MILIEUBESCHERMING



De elektrisch aangedreven producten mogen niet met het huishoudelijk afval worden afgevoerd, maar moeten voor het hergebruik in aangepaste faciliteiten worden gebracht. Nodige informatie kunt u bij de verkoper of plaatselijke autoriteiten verkrijgen. De afgedankte elektrische en elektronische apparatuur bevat stoffen gevaarlijk voor het milieu. De apparatuur die niet aan recycling wordt onderworpen, vormt een potentiële bedreiging voor het milieu en de menselijke gezondheid.

\* Wijzigingen voorbehouden.

„Topex Groep Vennootschap met beperkte aansprakelijkheid [Grupa Topex Spółka z ograniczoną odpowiedzialnością]” Commanditaire Vennootschap [Spółka komandytowa] met zetel te Warszawa, ul. Pograniczna 2/4 (verder: „Topex Groep”) deelt u mede, dat alle auteursrechten op de inhoud van deze gebruiksaanwijzing (verder: „Gebruiksaanwijzing”), waaronder de tekst, geplaatste foto's, schema's, tekeningen, alsook de opbouw aan Topex Groep behoren en worden op basis van de Wet van 4 februari 1994 inzake auteursrechten en aanverwante rechten (Sb. 2006, Nr. 90, Pos.

## FR INSTRUCTIONS ORIGINALES (UTILISATION)

Scie à onglet  
59G806

**ATTENTION: AVANT D'UTILISER L'OUTIL ÉLECTRIQUE, LISEZ ATTENTIVEMENT CE MANUEL ET CONSERVEZ- LE POUR UTILISATION.**

### RÈGLEMENTS DE SÉCURITÉ SPÉCIFIQUES

Consignes de sécurité pour les scies à onglets

- a) les scies à onglets sont destinées à couper des produits à base de bois de bois ou, ils ne peuvent pas être utilisés avec des roues de meulage pour la découpe de matériaux ferreux, tels que des tiges, des barres plates, des broches, etc. blocs de poussières abrasives pièces mobiles telles que la garde de coulée, les obligeant à se coincer . Les étincelles provenant de la coupe abrasive peuvent endommager la protection contre les chutes, l'insert coupé et d'autres pièces en plastique.
- b) Utilisez des pinces pour maintenir la pièce dans la mesure du possible. Si vous tenez l'objet à la main, vous devez toujours garder votre main à une distance d'au moins 100 mm de chaque côté du cadran. N'utilisez pas cette scie pour couper des objets trop petits car ils ne peuvent pas être solidement fixés ou tenus à la main. Si la main est placée trop près de la lame, le risque de blessure par contact avec la lame augmente.
- c) La pièce doit être stationnaire et serrée ou appuyée contre une barre de poussée et une table. Ne mettez pas l'article dans la lame et ne le coupez pas à la main. Les pièces non supportées ou mobiles peuvent être jetées à grande vitesse et provoquer des blessures.
- d) Poussez la scie à travers la pièce. Ne tirez jamais la scie à travers la pièce. Pour effectuer une coupe, soulevez la tête de scie et tirez-la sur la pièce sans couper, démarrez le moteur, appuyez sur la tête de scie et poussez la scie à travers la pièce. Tirer en tirant peut faire grimper la lame sur la pièce à travailler et projeter brusquement l'ensemble de lame vers l'opérateur.
- e) Ne croisez jamais les mains sur la ligne de coupe prévue, ni à l'avant ni à l'arrière de la scie. Soutenir la pièce avec une "main croisée", c'est-à-dire tenir la pièce sur le côté droit de la lame de scie avec la main gauche, ou vice versa, est très dangereux.
- f) Ne mettez pas la main dans le couvercle avec une main à moins de 100 mm de chaque côté de la lame pour enlever les débris de bois ou pour toute autre raison pendant que la lame tourne. La proximité d'une roue rotative avec votre main peut ne pas être évidente et peut provoquer des blessures graves.
- g) Vérifiez la pièce avant de couper. Si la pièce est courbée ou déformée, appuyez dessus avec la surface externe inclinée vers la butée. Assurez-vous toujours qu'il n'y a pas d'espace entre la pièce, la barre de butée et la table le long de la ligne de coupe. Les pièces tordues ou déformées peuvent se tordre ou glisser et peuvent faire coller la lame rotative lors de la coupe. Il ne doit pas y avoir de clous ou d'autres objets étrangers dans la pièce.
- h) N'utilisez pas la scie avant d'avoir retiré tous les outils, copeaux de bois, etc. de la table, à l'exception de la pièce à travailler. Les petites ordures, les morceaux de bois en vrac ou d'autres objets qui entrent en contact avec le disque rotatif peuvent être jetés à grande vitesse.
- i) Ne travaillez qu'un seul article à la fois. De nombreux articles empliés ne peuvent pas être correctement serrés ou raidis et peuvent coller à la lame ou se déplacer pendant la coupe.
- j) Assurez-vous que la scie à onglets est montée ou placée sur une surface de travail horizontale et dure avant utilisation. Une surface de travail horizontale et dure réduit le risque d'instabilité de la scie à onglets.
- k) Planifiez votre travail. Chaque fois que vous modifiez l'angle de tête ou le réglage de l'angle de la table, assurez-vous que la partie réglable de la barre d'arrêt est

correctement positionnée pour soutenir la pièce et n'interfère pas avec le bouclier ou le système de sécurité. Sans allumer l'outil en position "ON" et sans la pièce sur la table, faites glisser le bouclier à travers une coupe simulée complète pour vous assurer qu'il n'y aura pas d'interférence ou de danger de couper la barre d'arrêt.

- l) Fournissez un support adéquat, comme des rallonges de table, des scies, etc. pour un objet plus large ou plus long que le plan de travail. Les pièces plus longues ou plus larges qu'une table de scie à onglet peuvent s'incliner si elles ne sont pas solidement supportées. Si la pièce coupée ou la pièce à usiner s'incline, elle peut soulever la protection contre les chutes ou être projetée par un disque rotatif.
- m) N'utilisez pas une autre personne comme substitut d'une extension de table ou comme support supplémentaire. Un support instable de la pièce peut provoquer un coincement de la lame ou un déplacement de la pièce pendant l'opération de coupe, vous entraînant ainsi que l'assistant dans la lame rotative.
- n) L'élément de coupe ne doit être ni bloqué ni pressé de quelque façon que ce soit sur la lame rotative. En cas de restriction, c'est-à-dire avec l'utilisation de limiteurs de longueur, la section coupée pourrait être coincée contre le bouclier et rejetée brusquement.
- o) Utilisez toujours une pince ou une poignée conçue pour supporter correctement un matériau rond, comme des tiges ou des tubes. Les barres ont tendance à rouler pendant la coupe, ce qui fait que le disque "mord" et tire l'objet avec la main dans le disque.
- p) Laissez la lame atteindre sa vitesse maximale avant de toucher la pièce. Cela réduira le risque d'éjection de la pièce.
- q) Si un objet ou une lame est coincé, éteignez la scie à onglets. Attendez que toutes les pièces mobiles s'arrêtent et débranchez la fiche d'alimentation et / ou retirez la batterie. Relâchez ensuite le matériau bloqué. La poursuite du sciage avec un objet verrouillé peut entraîner une perte de contrôle ou endommager la scie à onglets.
- r) Après la coupe, relâchez l'attache, maintenez la tête de scie vers le bas et attendez que la lame s'arrête avant de retirer la pièce. Il est dangereux de rapprocher votre main de la roue qui tourne.
- s) Tenez fermement la poignée lorsque vous effectuez une coupe incomplète ou relâchez l'attache avant que la tête de scie ne soit complètement abaissée. Le freinage de la scie peut entraîner une forte baisse de la tête, ce qui peut provoquer des blessures.

**AVERTISSEMENT! L'appareil est utilisé pour le travail en intérieur.**

Malgré l'utilisation d'une structure sûre par conception, l'utilisation de mesures de protection et de mesures de protection supplémentaires, il existe toujours un risque résiduel de blessure pendant le travail.

### EXPLICATION DES PICTOGRAMMES UTILISÉS

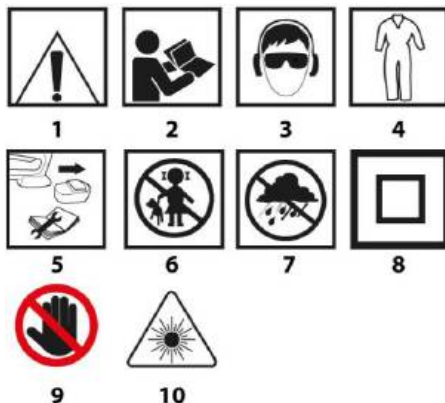

1. Avertissement! Prenez des précautions particulières
2. AVERTISSEMENT Lisez le manuel d'instructions



3. Portez une protection individuelle (lunettes de sécurité, protége-oreilles, masque antipoussière)
4. Utilisez des vêtements de protection
5. Débranchez le cordon d'alimentation avant l'entretien ou la réparation
6. Éloignez les enfants de l'outil
7. Protégez l'appareil contre l'humidité
8. Deuxième classe de protection
9. Danger! Regardez vos mains
10. Attention au rayonnement laser! Ne regardez pas dans le faisceau laser.



**La table de travail de chaque côté de la lame doit être marquée avec**

## CONSTRUCTION ET APPLICATION

Mitre à vu cet appareil ± appareil équipé f ils grattent e la boîte souhaitée possibilité s vous ± changement k ± est attaché à la g esprit -head tn ± plus. De plus g L têtes de scie à ongles, selon le choix pas COG de la conception, peut être souhaité que les coudes Æ un e k ± tem et Æ prorogable pour liés e améliorer la fonctionnalité COG les id esprit à long COG ci ci e corps.

La scie à ongles est conçue pour couper la pièce L k jaune dans le bois, correspondant à ± élément pour la taille COG de ces appareils ± appareil. Ne pas f s UTILISATION Æ à bois coupé esprit de cela. SAW e devrait f Utiliser Æ vous démangent que pour son usage prévu. Pr jaune à partir de f vieux aux autres séparateurs d' en- tête jaune en non désirée b négociée e traitée comme dans l' désirée niew d'occupation esprit un COG approprié. SAW e devrait f ont été utilisés Æ O gale avec les disques respectifs tn ± CYMI, zz e dents NAK L adkami conjonction e carbure lit de frittage. Le mouvement de la scie à ongle est ± un dispositif destiné à être utilisé sous la forme d'une charpente NCE jaune pour les travaux de menuiserie et de menuiserie. **N'utilisez pas l'appareil à des fins autres que celles pour lesquelles il a été conçu!**

## DESCRIPTION DES SITES WEB GRAPHIQUES

Ce qui suit f numérotation des SZA fait référence e à une partie lit dans le bureau ± dispositif représenté dans les pages graphiques de ce manuel.

1. Poignée de transport
2. Poignée de la poignée
3. Bouton de verrouillage de l'interrupteur 4. Interrupteur 5. Levier de protection de la lame de coupe 6. Bouton de verrouillage de la broche 7. Couvercle de lame de coupe 8. Couvercle de brosse à charbon 9. Axe de verrouillage de tête
10. Limiteur de profondeur de coupe 11. Vis limiteur de profondeur de coupe
12. Bouton de verrouillage du guide 13. Guide 14. Levier de verrouillage de la tête 15. Barre de résistance 16. Extension table
17. Butée de fin de course 18. Bouton de verrouillage de l'extension de table
19. Trou de montage 20. Angle angulaire de la table de travail
21. Indicateur d'angle de la table de travail 22. Levier de fixation automatique
23. Bouton de verrouillage de la table de travail
24. Insert de table
25. Table de travail
26. Module laser
27. Protection fixe
28. Sortie de poussière
29. Sac à poussière

30. Bouton pour pression verticale
  31. Bras de pression vertical
  32. Bouton pour bras de pression vertical
  33. Bouton de serrage du matériau
  34. Échelle d'inclinaison de l'angle de tête
  35. Indicateur d'angle d'inclinaison de la tête
  36. Cartouche de batterie
  37. Bouton de commutation laser
  38. Laser
  39. Vis de fixation du module laser
  40. Vis de fixation de la carte centrale
  41. Plaque centrale
  42. Vis de réglage d'angle 0 °
  43. Vis de réglage d'angle 45 °
- \* Peut ± se produire e grave Æ r ó z gentil avec moi Ë entre la figure et le produit.

## EQUIPEMENT ET ACCESSOIRES

1. Sac à poussière wit - 1 pc
2. Clé spéciale - 1 pc
3. Pince verticale - 1 pc

## PRÉPARATION AU TRAVAIL

**Avant d'effectuer des travaux d'assemblage ou de réglage sur la scie à ongles, assurez-vous qu'elle a été déconnectée de l'alimentation électrique.**

## TRANSPORT DE LA SCIE MACHINE

- Lors du déplacement de la scie doit être f écriture Æ certainement SC, f e g ses wit têtes ont été l' esprit et fixé dans l'extrême bas l' esprit du f vers le haut.
- Vérifier Æ ou bouton e t L de la serrure cent L de fonctionnement d ¼ levier de verrouillage g Tête L et autres éléments de la sécurité ± ce s ± serrer fermement e le cône.

## MONTAGE DE LA SCIE DE MASSE SUR L'ATELIER

Il est recommandé e de scie que l' esprit et fixé à cent d' esprit à l'atelier ou support en utilisant ± c fourni aux trous de montage f ces ( 19 ) dans la base de la scie, ce qui garantit la sécurité de son action esprit ting et élimine le risque de indésirables pour désalignements de données de périphériques ± équipement pendant le fonctionnement. Des trous de montage f celles - ci permettent ± l'utilisation COG boulons du COG diamètre de 8 mm avec L château de bem ou six COG hexagone ± boulon.

Lors de l' installation f u vu les cent d' esprit à l'atelier devrait être f Sûre Æ un e si:

Table de surface cent esprit atelier u p est esprit grâce et propre.

KDR boulons s ± serrage e cône sur le jaune NCE et excessives ± une démangeaison ( COG boulon ± mains doivent f être serrés e ca ae manière à ne pas suivants ± pi L de contrainte concentrations jusqu'à déformations ou L base de la valeur). En cas de stress excessif concentrations là - bas est un danger ñ p État e fissures de la base du corps.

## ÉVACUATION DE LA POUSSIÈRE

Pour éviter l'accumulation e poussière wit u et fournir Æ maximale ± efficacité SC travail peut être souhaité sur la démangeaison ou Æ SAW e vide industrie du nettoyeur esprit de cela, en utilisant ± c cr lit coupes de décharge de la poussière wit u ( 28 ). En variante de collecte de poussière L u est possible désirée possible à la poussière de sac L (fourni) lorsque ce dernier est relié à l'enroulement lit Æ toute la poussière de décharge L. u. Montage f marche e travers de l' esprit à propos de f poussière de sac -up L ( 29 ) sur kr lit ruisseau évacuant la poussière L u ( 28 ) ( Fig. A ). Pour arr jaune souhaité que Æ poussière de sac d' esprit doit f photo rte de d à partir

de l'enroulement lit  $\text{Æ}$  ca poussière de plomb d' esprit u et ouvert  $\text{Æ}$  fermeture éclair esprit yskawiczny, permettent  $\pm$  mois sur toute l' esprit ny accès  $\text{p}$  une baie  $\text{e}$  intérieur du sac.  
**Pour une élimination optimale de la poussière, le sac à poussière doit être vidé lorsqu'il est rempli aux 2/3 de son volume.**

## FUNCTIONNEMENT AVEC BRAS BRAS (TETE)

Rami  $\text{e}$  effort  $\text{e}$  les crochets de grue sont deux au L de la pose souhaitée g AD jaune , et en bas. Pour libérer  $\text{Æ}$  le bras  $\text{e}$  les efforts  $\text{e}$  les crochets de la grue bloqués après un esprit sur la pose souhaitée devrait abaisser f s.  
Appuyez sur rte bras  $\text{e}$  efforts de Crochets de grues et tient  $\text{Æ}$  attirer  $\text{s}$  que  $\text{e}$  ceux - ci à l' esprit ceux - ci .  
Isolat  $\pm$  gn rte sworze  $\text{n}$  serrure g L-head ( 9 ).  
Soutenu  $\text{Æ}$  bras  $\text{e}$  efforts de Crochets de grue jusqu'à  $\text{e}$  soulève comme  $\text{e}$  à elle après un esprit sur le choix g de pose de jaune nego.  
Pour verrouiller  $\text{Æ}$  le bras  $\text{e}$  les efforts  $\text{e}$  les crochets de la grue dans le pré inférieur du f-up devraient f s:  
Appuyez sur rte d et maintenez  $\text{Æ}$  d  $\frac{1}{4}$  levier  $\text{e}$  personnes Wit disque situé ( 5 ).  
Aura  $\text{Æ}$  accent wd lit esprit épaule de les efforts de les crochets de levage jusqu'à ce que les souhaités trouve un  $\text{e}$  dans le pré du f fesses de.  
La boîte - pont  $\text{Æ}$  bras d' effort  $\text{e}$  les crochets de la grue , y compris le  $\text{3}$  de f-up, alimentation  $\pm$  c tige S de la serrure à broche g L-head ( 9 ).

## PINCE VERTICALE

Pression verticale ( Fig. B ) peut être souhaité que ce serait \* monté dans la base de la scie sur les deux côtés d'une centaine d' esprit au travail et donne un  $\text{e}$  en grand esprit que adapté  $\text{Æ}$  plus grand  $\text{¶}$  matériaux de qualité esprit d'être coupé. Jamais travaillé  $\text{Æ}$  SAW  $\pm$  , cela  $\text{s}$  vous n'êtes pas d' humeur à la pression verticale du disque souhaitée .  
Loosen  $\text{Æ}$  bouton  $\text{e}$  t L de la fixation  $\pm$  soleil serrage vertical ( 30 ) sur le côté de base de l'angle jaune Reg b  $\text{E}$  être monté pression verticale.  
Monter la  $\text{Æ}$  pression en insérant la verticale  $\text{e}$  de celle-ci dans le lit de trous à la base de la scie et serrer  $\text{e}$  du  $\text{Æ}$  bouton  $\text{e}$  t L de la fixation  $\pm$  soleil de la pince verticale ( 30 ) , à la base de la scie.  
Après ajustement de la position verticale du bras de serrage ( 31 ) au travail matériel L dans le serrage  $\text{e}$  de  $\text{Æ}$  bouton  $\text{e}$  t L du bras de verrouillage du guide vertical ( 32 ) et le bouton  $\text{e}$  t L du matériau de fixation L à partir de ( 33 ).  
Vérifiez  $\text{Æ}$  ou le matériau L est monté de manière stable.

## TRAVAIL / RÉGLAGES

**Avant de faire des ajustements à la scie, assurez-vous qu'elle a été débranchée de l'alimentation électrique. Pour assurer un fonctionnement sûr, précis et efficace de la scie, toutes les procédures de réglage doivent être effectuées dans leur intégralité.**

Après avoir terminé tous les travaux de réglage et de réglage, assurez-vous que toutes les clés sont prises. Vérifiez que toutes les attaches filetées sont correctement serrées.

Lors des réglages, vérifiez que tous les composants externes fonctionnent correctement et en bon état. Toute pièce usée ou endommagée doit être remplacée par du personnel qualifié avant d'utiliser la scie.

## ALLUMÉ ÉTEINT

La tension secteur doit correspondre à la tension indiquée sur la plaque signalétique de la scie.  
La tronçonneuse ne peut être mise en marche que lorsque la lame de coupe est éloignée du matériau à traiter.  
La scie à onglets a un bouton de verrouillage dans la clé de démanaison ( 3 ), garantissant  $\pm$  mois contre un fonctionnement accidentel.

## Commutation

Appuyez sur le bouton de verrouillage rte d dans le commutateur de démanaison ( 3 ).  
Appuyez sur la rte et maintenez  $\text{Æ}$  bouton pour démanaisons interrupteur ( 4 ).

## Désactiver

Sortie  $\text{Æ}$  bouton à démanagent interrupteur ( 4 ).

## FUNCTIONNEMENT DES RALLONGES DE TABLE

Avant esprit au désiré pleurer cent L u ( 16 ) situé à  $\pm$  un  $\text{e}$  sur les deux côtés de la base de la scie.  
Débloctage \* bouton  $\text{e}$  t wit une serrure contre L u f ACZA cent L de ( 18 ) ( Fig. C ).  
Ajustez  $\text{Æ}$  d avec la longueur sc avant de régler avec les rallonges désirées cent L u.  
Fixer le  $\text{Æ}$  utilisant  $\pm$  bouton  $\text{e}$  ces wit verrou avant wit u f ACZA cent wit u ( 18 ).  
Si nécessaire, vous pouvez f l'avantage  $\text{Æ}$  avec flip-arrêt lit dans Banquise  $\text{n}$  cowych ( 17 ) dans l' esprit qui les rend plus faciles  $\text{s}$  fumeurs vous  $\text{e}$  à la taille.

## FUNCTIONNEMENT DU LIMITEUR DE PROFONDEUR DE COUPE

**Le limiteur de profondeur peut être utilisé lorsqu'il est nécessaire de réaliser une rainure dans le matériau. Cela se fait en coupant la surface de la pièce lorsque le disque ne fonctionne pas à pleine profondeur.**

Bloc  $\text{Æ}$  d  $\frac{1}{4}$  levier  $\text{e}$  verrouillage g L-head ( 14 ).  
Loosen  $\text{Æ}$  bouton  $\text{e}$  t L du verrou de guidage ( 12 ) et pousser le rte d g L têtes E à l'arrière L u.  
Serrer  $\text{e}$  vous  $\text{Æ}$  bouton  $\text{e}$  t esprit d' un verrou de guidage ( 12 ).  
Tourner  $\text{e}$  du  $\text{Æ}$  limiteur g tunités profondes COG ci ci  $\text{e}$  corps ( 10 ) dans le réglage pour travailler avec  $\pm$  g tunités profondes COG profondes de  $\pm$  ces  $\text{e}$  corps ( Fig. D ).  
Lower COG de  $\text{Æ}$  D jaune esprit bras  $\text{e}$  effort de les crochets de grue et délient  $\text{Æ}$  eux dans le  $\text{3}$  de f-UP abaisser limiteur basé g tunités profond COG de coupe.  
Bouton  $\text{e}$  ca  $\text{Æ}$  (gauge ou droite)  $\text{s}$  frotter  $\pm$  limiteur g tunités, deep COG ceux que vous  $\text{e}$  corps ( 11 ) ( Fig. D ) pouvant être obtenus pour les zag tunités Bouclier sculpté  $\text{tn}$   $\pm$  plus.  
Loosen  $\text{Æ}$  bouton  $\text{e}$  t L du verrou de guidage ( 12 ).  
Effectuez  $\text{Æ}$  vous planifié  $\text{e}$  photo sur les tâches  $\text{s}$  g tunités profondément SC .  
Pour pour lit de  $\text{Æ}$  à ceux  $\text{e}$  prévue à pleine esprit n  $\text{g}$  tunités profonde SC devrait f y tourner le  $\text{e}$  de  $\text{Æ}$  limiteur g tunités profond COG ci ci  $\text{e}$  corps ( 10 ) à la position  $\text{e}$  l'angle jaune Reg la main gauche jaune L bras effort  $\text{e}$  gnikowoge COG bouchon à vis g tunités profondes COG ci ci  $\text{e}$  corps ( 11 ) n'entre pas en contact  $\text{e}$  limiteur g tunités profondes COG ci ci  $\text{e}$  corps ( 10 ).

## RÉGLAGE DE LA TABLE DE TRAVAIL POUR LES OPÉRATIONS DE COUPE À UN ANGLE

Bras rotatif  $\text{e}$  effort de les crochets de grue permet la découpe de matériau L dans un angle quelconque  $\pm$  tem du L de la souhaitée pose perpendiculaire et en bon à  $45^\circ$  vers la gauche ou la droite.

Isoler  $\pm$  gn rte d sworze  $\text{n}$  verrouiller g L-tête ( 9 ) Laisser  $\pm$  c au bras  $\text{e}$  effort  $\text{e}$  la grue accroche lentement  
Unios L d'un  $\text{e}$  au L de la pose désirée g nego jaune .  
Loosen  $\text{Æ}$  bouton  $\text{e}$  t L de la serrure cent L de travail ( 23 ).  
Appuyez sur la rte d et maintien \* d  $\frac{1}{4}$  levier  $\text{e}$  réglage automatique ( 22 ) et le rebord lit de  $\text{Æ}$  bras  $\text{e}$  effort  $\text{e}$  crochets de grue vers la gauche ou vers la droite à l'axe de  $\pm$  tirant  $\text{e}$  prévu pour indiquer quand à la valeur de la COG de k  $\pm$  que la rupture d' esprit qui k  $\pm$  toweg cent L de travail ( 20 ).

Bloc  $\mathcal{E}$  serrage et bouton caj  $\pm c \pm t$  L de la serrure centaine de L de travail ( 23 ).

La division avec chaque  $k \pm$  célébrer cent L de travail ( 20 ) a une pluralité des L sélectionnés de f e  $\bar{n}$  KT seq agricole jaune se produit ruban et points d'affectation automatique de l'effort de bras rotatif et gnikowego. Il peut être souhaité que cette ville  $\mathcal{E}$  uniquement lorsque la rotation de l'effort de manivelle è gnikowego d  $\frac{1}{2}$  levier de réglage automatique ( 22 ) ne soit pas maintenu en position encore COG que è cela et peut être souhaité qu'une è bloc  $\mathcal{E}$  dans l'usine sélectionnée à la L des f -UPS . S  $\pm$  est le MOST - rts couramment utilisés  $k \pm$  vous coupez (15 °, 22,5 °, 30 °, 45 ° à gauche / droite). La définition de toute  $k \pm$  Cela peut être désiré sur le quai d' esprit ajuster soigneusement  $\mathcal{E}$  , utilisation  $\pm$  division c de savoir  $kj \pm$  towej cent d' esprit au travail ( 20 ) est diplômé comme un pied  $\bar{n}$  . Bien que f division esprit la main suffit  $\pm$  au quai d' esprit Aucun pour le Wi è plus  $\pm$  vous du travail, il est recommandé et vérifier la  $k \pm$  est couplée à l' aide  $\pm k \pm$  protractor ou tout autre instrument  $\pm$  du mesure  $k \pm t$  ó dans.

#### VERIFICATION ET REGLAGE DU REGLAGE PARFAIT DU DISQUE DE COUPE PAR RAPPORT A LA TABLE DE TRAVAIL.

Desserrer le levier  $\mathcal{E}$  d  $\frac{1}{4}$  et verrouiller la tête en L ( 14 ). Set  $\mathcal{E}$  g L têtes e dans le  $\frac{3}{4}$  de f-up 0 ° (perpendiculaire esprit blanc par rapport à une centaine L de travail) et serrer è de  $\mathcal{E}$  d  $\frac{1}{4}$  levier è verrouillage g L-head ( 14 ). Loosen  $\mathcal{E}$  bouton è t L de la serrure cent L de travail ( 23 ), poussée rte et maintien ° d  $\frac{1}{2}$  levier è réglage automatique ( 22 ).

Réglez  $\mathcal{E}$  st jaune avec travail dans le L du f-up de 0 ° , relâchez  $\mathcal{E}$  d  $\frac{1}{4}$  de levier et fixation et serrage automatique è du  $\mathcal{E}$  bouton è t L de la serrure centaine de L de travail ( 23 ).

Appuyez sur rte d  $\frac{1}{4}$  levier et personnes avec le disque situé tn  $\pm$  Plus ( 5 ), et a laissé COG de  $\mathcal{E}$  g L têtes et séparateurs à l'extrême du L du f en bas.

Vérifiez  $\mathcal{E}$  ( en utilisant  $\pm$  instrument  $\pm$  du ) perpendiculaire esprit de SC paramètres cadran tn  $\pm$  plus ou è dem cent d' esprit au travail.

**Lorsque vous effectuez des mesures, assurez-vous que l'instrument de mesure ne touche pas le disque de coupe à la dent, car en raison de l'épaisseur de la pointe en carbure cémenté, la mesure peut être inexacte.**

Si COG Si le  $k \pm$  mesuré n'est pas de 90 ° doit être ajusté, kt jaune r  $\pm$  marche et seq et suit  $\pm$  que:

Loosen ° écrou è tk è sécurité  $\pm c \pm$  et tourne  $\mathcal{E}$  COG vis è réglage de  $\pm k \pm$  est - 0 ° ( Fig. E ) vers la droite ou vers la gauche pour liés è plus grande  $\mathcal{E}$  ou diminuer °  $k \pm$  t inclinaison bouclier tn  $\pm$  plus.

Après avoir réglé la perpendiculaire L ego du  $\frac{3}{4}$  de souhaitée disque de pose tn  $\pm$  plus ou è dem cent L de travail permet  $\mathcal{E}$  g L-head sur le powr jaune fond du L du désiré g de pose jaune mego.

La tenue  $\pm c$  COG vis è réglage de  $\pm k \pm$  est - 0 ° ( 42 ) pour le serrage è de  $\mathcal{E}$  écrou è tk è sécurité  $\pm c \pm$  .

Lower COG de  $\mathcal{E}$  g L têtes è in d Jaune L , puis vérifier  $\mathcal{E}$  si l'ensemble  $k \pm$  T correspond à l'impression sur la division L pour laquelle  $k \pm$  towej inclinaison g L-head ( 34 ), il COG Si nécessaire - s'ae réglage de l'indicateur d'emplacement  $\frac{1}{2}$  k de haut - parler  $\pm$  inclinaison g Tête en L ( 35 ) ( Fig. E ).

Un analogue  $\pm$  ajustement è devrait f y conduite  $\mathcal{E}$   $k \pm$  est 45 ° talon esprit en g L-head C de la coupe en biseau utiliser  $\pm c$  COG vis è réglage de  $\pm k \pm$  est de 45 ° ( 43 ) ( Fig. E ).

#### VERIFICATION ET REGLAGE DU REGLAGE PARFAIT DU DISQUE DE COUPE PAR RAPPORT A LA BANDE DE RESISTANCE.

**Cette procédure doit toujours être effectuée lorsque la barre d'arrêt a été retirée ou remplacée. Ce réglage ne peut être effectué que lorsque le disque de coupe est perpendiculaire à la table de travail. La bande d'arrêt sert de butée à la pièce.**

Loosen  $\mathcal{E}$  bouton è t L de la serrure cent L de travail ( 23 ), poussée rte et maintien ° d  $\frac{1}{2}$  levier è réglage automatique ( 22 ) et régler  $\mathcal{E}$  st jaune esprit de travail dans le L de la f-up de 0 ° .

COG inférieur de  $\mathcal{E}$  g L têtes et séparateurs à l'extrême du L du f en bas.

Lorsque L du f y  $\mathcal{E}$  à la cible tn  $\pm$  Plus  $k \pm$  rapporteur ou autre instrument  $\pm d$  pour mesurer  $k \pm t$  ó w . Déplacez l' instrument rte d  $\pm d$  pour mesurer  $k \pm$  le fond jaune de la barre d'arrêt ( 15 ). La mesure doit démontrer  $\mathcal{E}$  90 ° .

Si  $\bar{n}$  S'il y a un besoin de réglementation devrait être f s : Loosen ° COG boulon  $\pm$  Laissez les bandes E et pile  $\pm$  ( 15 ) à la base.

Ajustez  $\mathcal{E}$  après L des composants souhaités de la barre d'arrêt ( 15 ) de manière à être L et la perpendiculaire L et à la pièce d'horlogerie tn  $\pm$  cible .

Serrez et vous  $\mathcal{E}$   $\frac{1}{2}$  les boulons de fixation  $\pm$  ce bandes et empilez  $\pm$  .

#### RÉGLAGE DU BRAS (TÊTE) POUR LES OPÉRATIONS D'ATTENTE

Rami d' effort è les crochets de grues peuvent être souhaitées que par  $\mathcal{E}$  inclinée selon un angle quelconque  $\pm$  tem dans la plage de 0 ° à 45 ° - pour la coupe en biseau ( fig . E ).

Isoler  $\pm$  gn rte d sworze  $\bar{n}$  verrouiller g L-tête ( 9 ) libérer le  $\pm c$  bras et effort et crochet de grue et laisser  $\pm c$  au bras et effort et la grue accroche lentement Unios L d'un è au L de la pose souhaitée g mego jaune .

Desserrer le levier  $\mathcal{E}$  d  $\frac{1}{4}$  et verrouiller la tête en L ( 14 ).

● Leans  $\mathcal{E}$  bras è effort è crochets de grue vers la gauche à la p angle donné  $\pm$  angle TEM jaune du riz peuvent être souhaitées pour être lu  $\mathcal{E}$  pour diviser L pour laquelle  $k \pm$  towej inclinaison g L-head ( 34 ) Utilisations de l'indicateur de c  $\frac{1}{2}$  Score  $k \pm$  inclinaison g Tête en L ( 35 ) ( Fig. E ). Serrage è du  $\mathcal{E}$  d  $\frac{1}{4}$  de levier et verrouiller la tête en L ( 14 ). **S'il est nécessaire d'ajuster les paramètres des deux angles (dans les deux plans, horizontal et vertical) pour une coupe combinée, veillez toujours à régler d'abord l'angle de coupe en biseau.**

#### CONTRÔLE DE FONCTIONNEMENT LASER

EQUIPE jaune esprit office  $\pm$  dispositif envoi le laser L et wi  $\pm k$  è COG lumière L et le laser montrant l'  $\pm c$  è ligne è sur le matériau, l'angle jaune Reg b è être mi en L de disques de coupe  $\pm tn \pm c \pm$  . Réglage approprié de la wi incidence  $\pm$  faisceau laser était d' esprit au sujet ajusté au cours du processus de fabrication. Néanmoins, le travail aurait dû être un réglage précis  $\mathcal{E}$  vérifié avant l' adhésion  $\pm$  ouverte pendant de longues périodes de è coupe.

Lieu  $\bar{n}$  vous ae piles dans le compartiment à piles ( 36 ) ( Fig. F ) en vérifiant  $\pm c$  à è , f s est conservé dans l' esprit et  $\bar{n}$  pistache diamétralement SC .

Set  $\mathcal{E}$  st jaune pré travaillant dans le pré du f démarrage pour les kt jaune indicateur de rego  $\frac{1}{2}$  Score  $k \pm$  est cent esprit au travail ( 21 ) recouvre un è point de 0 ° sur la division esprit que  $k \pm$  towej cent esprit au travail ( 20 ) et l' indicateur  $\frac{1}{2}$  Score  $k \pm$  inclinaison g L-head ( 35 ) ( Fig. E ) recouvre è le point 0 ° pour diviser L pour laquelle  $k \pm$  towej inclinaison g L-head ( 34 ) ( Fig. E ).

Monter le  $\mathcal{E}$  sur la table de travail ( 25 ) café correspondant esprit morceau de matière d' esprit avec les déchets et effectuer  $\mathcal{E}$  vous è ville.

Libération  $\mathcal{A}$  bras  $\mathcal{e}$  efforts  $\mathcal{e}$  crochets de grue et congé  $\mathcal{A}$  matière d' esprit déchets monté sur la scie à table de travail.

Set  $\mathcal{A}$  bouton pour démangeaisons commuter le laser ( 37 ) dans le pré avec un souhaité emplacement dans la démangeaison connecté « et » (indiqué).

Wi projeté  $\pm$  bouquet de lumière d' esprit et devrait être  $\mathcal{A}$  r lit wnoleg esprit et le trait de scie après avoir  $\mathcal{E}$  cinq.

## RÉGLAGE LASER

**Lors du réglage du faisceau laser, ne regardez pas directement le faisceau ou sa réflexion sur la surface du miroir. L'ensemble du dispositif laser doit être éteint si le laser n'est pas utilisé.**

Si  $\pm$  vous wi  $\pm$  tas de lumière l' esprit et le laser est la pose jaune wnoleg esprit et le trait de scie après avoir  $\mathcal{E}$  cinq devraient f s:

Doucement jante lit de  $\mathcal{A}$  gauche ou droite laser ( 38 ) ( fig. G ) dans le module de logement L du laser ( 26 ) jusqu'à ce que r jaune wnoleg esprit ego le  $\pm$  de souhaitée vi vers le bas  $\pm$  faisceau COG lumière wit un laser. Ne pas f s tourne  $\mathcal{A}$  Module d' esprit dans un laser tunities et wi  $\mathcal{e}$  plus désiré quelques degrés.

Dans le cas où il est nécessaire SC ajustement transversal desserrer  $\mathcal{A}$  COG boulon  $\pm$  mode CE esprit laser ( 39 ) et pousser le rte le mode wit laser à gauche ou à droite, comme désiré pour obtenir une y jaune wnoleg L du COG de la ligne de laser pour la coupe après vous  $\mathcal{e}$  ciiu.

**La poussière générée lors de la découpe peut étouffer la lumière laser, c'est pourquoi vous devez nettoyer la lentille du projecteur laser de temps en temps.**

## DÉMARRAGE DE LA SCIE

**Avant d'appuyer sur le bouton d'alimentation, assurez-vous que la scie a été correctement assemblée et réglée conformément aux instructions de ce manuel.**

Scie été décrite d' esprit a conçu pour les personnes jaune b prawor  $\mathcal{e}$  attaches.

Appuyez sur le bouton de verrouillage rte d dans le commutateur de démangeaison ( 3 ).

Appuyez sur le bouton rte d pour démanger ( 4 ). Permet  $\mathcal{A}$  moteur à l'essieu de scie  $\pm$  gn al plein d' esprit n  $\pm$  h  $\mathcal{e}$  vitesse SC rotation  $\pm$ .

Appuyez sur rte d  $\pm$  levier  $\mathcal{e}$  personnes avec le disque situé tn  $\pm$  Plus ( 5 ).

Diminution f de  $\mathcal{A}$  bras  $\mathcal{e}$  effort  $\mathcal{e}$  crochets de grue à la matière wit ceux du traité.

Relâcher  $\mathcal{A}$  la pression sur le d  $\frac{1}{4}$  levier  $\mathcal{e}$  personnes avec le disque situé tn  $\pm$  Plus ( 5 ).

Effectuez  $\mathcal{A}$  vous  $\mathcal{E}$  ville.

## SCIER LA SCIE

Sortie  $\mathcal{A}$  bouton à démangeaisons clé ( 4 ) et attendre  $\mathcal{A}$ , et le choix disque ca esprit arrêter complètement un  $\mathcal{e}$  tourne  $\mathcal{A}$ . Soulever le SC bras d' effort  $\mathcal{e}$  crochets de grues de coupe, couissant  $\pm$  c entre eux de la matière L à partir de la coupe.

**Il est normal que les brosses étincellent à l'intérieur du moteur électrique pendant le démarrage et l'arrêt de la scie. N'arrêtez pas la lame de scie en lui appliquant une pression latérale.**

## COUPE COUPE

Fixez la pièce à usiner afin qu'elle n'interfère pas avec l'utilisation de la scie. Avant d'allumer la scie, déplacez la tête de scie en position basse pour vous assurer que la tête de scie et le protège-lame ont une totale liberté de mouvement. Assurez-vous que le protège-lame dans son mouvement atteint la position extrême.

Avant de commencer  $\pm$  moussage du  $\mathcal{e}$  coupe satisfait  $\mathcal{A}$  un  $\mathcal{e}$  ou bouton  $\mathcal{e}$  L de la serrure cent L de travail ( 23 ) et d  $\frac{1}{4}$  levier  $\pm$  plusieurs dispositifs et de base  $\pm$  dispositifs. sont  $\pm$  resserrent  $\mathcal{e}$  cône en SPOS jaune b certain.

Sous démangeaisons ou  $\mathcal{A}$  SAW  $\mathcal{e}$  au réseau.

Assurer  $\mathcal{A}$  un  $\mathcal{e}$ , souhaite que le fil lit d la puissance  $\pm$  mois est loin de la lame tn  $\pm$  plusieurs dispositifs et de base  $\pm$  dispositifs. Lieu  $\pm$  vous  $\mathcal{a}$  d' importance esprit sur la table et assurez - vous  $\mathcal{A}$  un  $\mathcal{e}$ , souhaité qu'il soit sécurisé, pas m lit g wit se déplace  $\mathcal{A}$  une  $\mathcal{e}$  fois que vous  $\mathcal{e}$  coupe.

Déplacer rte g L têtes  $\mathcal{e}$  coupe dans l'extrémité arrière L du f-up et verrouiller  $\mathcal{A}$  guides  $\mathcal{e}$  ( 13 ) bouton  $\mathcal{e}$  t wit em Guide de verrouillage ( 12 ).

Débloquer  $\mathcal{A}$  g L têtes  $\mathcal{E}$  et personnes wit il  $\mathcal{e}$  disque tn  $\pm$  garde - temps.

Appuyez sur le bouton rte d pour verrouiller l' interrupteur de démangeaison et démarrez  $\mathcal{A}$  SAW  $\mathcal{e}$  pour démanger une serviette (attendez  $\mathcal{A}$ , et le disque souhaité tn  $\pm$  ca scie l'axe  $\pm$  tire sa  $\pm$  intensité maximale

actuelle  $\mathcal{e}$  vitesse SC rotations  $\pm$ ). Lentement, laissant  $\mathcal{A}$  g L têtes de la scie.

Commencez rte coupe exercent  $\pm$  c modèrent  $\pm$  un tunities pour g wit têtes  $\mathcal{E}$  lorsque vous  $\mathcal{e}$  coupe.

**Un serrage insuffisant des boutons de verrouillage peut entraîner un déplacement inattendu du disque de coupe vers la surface supérieure du matériau, ce qui menace l'opérateur d'un coup dangereux avec un morceau de matériau.**

## COUPE AVEC BRAS DE DÉPLACEMENT DU BRAS DE SCIE (TÊTES)

Bras mouvement effort  $\mathcal{e}$  diviseurs gnikowego permet souhaitée permettant de déplacer le bouclier tn  $\pm$  plus vers l' avant et vers l' arrière L u permet  $\pm$  c à café de coupe plus large L k lit de matière L u.

Réglez  $\mathcal{A}$  bras  $\mathcal{e}$  efforts  $\mathcal{e}$  les crochets de grue par jaune nym l' esprit du f up.

Loosen  $\mathcal{A}$  bouton  $\mathcal{e}$  t L du verrou de guidage ( 12 ).

Avant la démangeaison l' EXCLUSION scie sueurs  $\pm$  gn rte bras  $\mathcal{e}$  effort  $\mathcal{e}$  crochets de grue vers l'autre, cale  $\pm$  c par leur jaune nym l' esprit du f vers le haut.

Appuyez sur le bouton de verrouillage rte d dans le commutateur de démangeaison ( 3 ) et exécutez  $\mathcal{A}$  SAW  $\mathcal{e}$ .

Libération  $\mathcal{A}$  bras  $\mathcal{e}$  efforts de Crochets de grue et d' attendre  $\mathcal{A}$  un désiré bouclier tn  $\pm$  axe ca  $\pm$  tire sa  $\pm$  pr  $\mathcal{e}$  vitesse Sc maximale  $\pm$ .

Libération  $\mathcal{A}$  de l' esprit, il  $\mathcal{E}$  bouclier tn  $\pm$  plus.

Diminution f de  $\mathcal{A}$  bras  $\mathcal{e}$  efforts de Crochets de grue et commencer à rte vous  $\mathcal{E}$  ville.

Lorsque vous  $\mathcal{e}$  mouvements corporels  $\mathcal{e}$  arment  $\mathcal{e}$  efforts de les crochets de grues de vous wit u (de l'autre).

Lorsqu'elles sont infectées  $\mathcal{e}$  cinq matières L dans le

lent  $\mathcal{A}$  bouton à démangeaisons commutateur et attendez  $\mathcal{A}$  un désiré tn cible  $\pm$  ca bouchent  $\mathcal{e}$  tourne  $\mathcal{A}$  avant bras de levage effort  $\mathcal{e}$  gnikowego à g jaune nrego la t de choix pose.

**Ne coupez jamais en déplaçant la tête de la scie vers vous. La lame de scie pourrait grimper de façon inattendue sur le matériau à couper, menaçant l'opérateur d'un phénomène de rebond dangereux.**

## ENTRETIEN ET MAINTENANCE

Débranchez le cordon d'alimentation de la prise murale avant de tenter toute activité d'installation, de réglage, de réparation ou d'entretien.

## NETTOYAGE

A la fin de travail terminée, retirez soigneusement rte de café d' esprit ki matière d' esprit u wi jaune du riz et de pollen d' esprit de wk wit tampons cent d' esprit dans la zone de travail et wok jaune pré bouclier tn  $\pm$  plus guêpes et son esprit femme.

Assurez-vous  $\mathcal{A}$  e  $\mathcal{q}$ , souhaité que les fentes de ventilation sur le boîtier du moteur s ± le noyau AD souhaité et qu'il n'y ait pas de tortue sur la tortue dans la poussière avec u.  
Les yeux COG de  $\mathcal{A}$  guidés et recouvert  $\mathcal{E}$  une mince ± couches ± debout lubrifiant esprit blanc.  
Garder  $\mathcal{A}$  en mesure de nettoyer toute  
l'année è couchettes  $\mathcal{H}$  vous et le bouton  $\mathcal{e}$  t esprit et.  
P de yeux de dzelkiem  $\mathcal{H}$  vous ae objectif de nouveau projecteur laser.

### CHANGEMENT DE LA LAME DE COUPE

Appuyez sur rte d d  $\frac{1}{4}$  levier  $\mathcal{e}$  personnes avec le disque situé tn ± Plus ( 5 ).  
Ascenseur SC os wit il è disque tn ± plus ( 7 ) et de l'ingénierie è de  $\mathcal{A}$  COG vis è fixation p L centre du disque ( 40 ) ( fig. H ).  
Départ rte d p L disque è central ± ( 41 ) vers la gauche de manière à assurer  $\mathcal{A}$  accès è P COG boulon ± plusieurs disques è tn ± c ± .  
Appuyez sur le bouton de verrouillage de l'axe rte d ( 6 ) et tournez  $\mathcal{A}$  disques ± tn ± c ± et vous souhaitez le verrouiller.  
Pos wit un canal de c ± a è clé spéciale (fourni) desserrer \* et l'ingénierie è te \*  $\mathcal{H}$  frotter è fixation ± c disques è tn ± c ± .  
Image rte d podk avec lisse  $\mathcal{e}$  externe  $\mathcal{e}$  rosâtre ± sortie et rte d bouclier  $\mathcal{e}$  tn ± c ± (en payant ± c observations  $\mathcal{e}$  sur l'anneau COG de ñ en les réduisant, les feuilles COG se produisent  $\mathcal{e}$  n'importe).  
Retirer rte tous les débris de la broche et podk esprit adek fixation ± fumeurs disques è tn ± c ± .  
Mont  $\mathcal{A}$  maintenant ± disques è tn ± c ± effectuer ± c décrit les étapes COG de la séquence COG du dos.  
A la fin ñ combinée devrait f s assurer  $\mathcal{A}$  en  $\mathcal{e}$  si toutes les clés et outils d'outils régulateurs ont été esprit enlevés  $\mathcal{e}$  ceux - ci et si toutes s vis, boutons  $\mathcal{e}$  t esprit et les vis et  $\mathcal{e}$  vous s ± Serrez fermement  $\mathcal{e}$  cône.  
**La vis de fixation du disque de coupe a un filetage à gauche. Soyez particulièrement prudent lorsque vous saisissez la lame de coupe. Des gants de protection doivent être portés pour protéger les mains contre le contact avec des dents pointues sur le disque de coupe.**

### CHANGEMENT DE BATTERIE DANS UN MODULE LASER

Modé esprit laser est alimenté par deux batteries de 1,5 V AAA.  
Ouvrir  $\mathcal{A}$  couvercles E du compartiment de batterie ( 36 ) ( Fig. F ).  
Retirez les piles usagées de rte d z u f .  
L' esprit de f s  $\mathcal{A}$  de nouvelles batteries en vérifiant c ± a  $\mathcal{e}$  ou conservé dans wit et s pistachio diamétralement SC .  
Montez  $\mathcal{A}$  couvre  $\mathcal{e}$  le compartiment des piles.

### CHANGEMENT DE BROSSES EN CARBONE

Zu f utilisé (kr jaune le plus chaud que f 5 mm), brûlé ou p  $\mathcal{e}$  fissuré  $\mathcal{e}$  la brosse  $\mathcal{e}$  le moteur de la tête doit f s remplacer immédiatement  $\mathcal{A}$  . Assurez - vous toujours un  $\mathcal{e}$  simultanément s remplace pas les deux brosses.  
Dévissez è vous ae couvrir les brosses de la fibre de carbone ( 8 ).  
Brosse usagée Ex rte d z u f .  
Retirer rte éventuelle poussière esprit dans  $\mathcal{e}$  tête, en utilisant ± comprimées concentrations de l'air.  
En  $\mathcal{H}$  de f s  $\mathcal{A}$  nouvelle brosse  $\mathcal{e}$  tête (les brosses doivent être libres de se rétracter rte d si  $\mathcal{e}$  vers szczotkotrzymaczy).  
Monter  $\mathcal{A}$  couvrir les brosses  $\mathcal{e}$  en fibre de carbone ( 8 ).  
**Après avoir remplacé les balais de charbon, démarrez l'outil électrique sans charge et attendez 1 à 2 minutes jusqu'à ce que les balais de charbon s'adaptent au commutateur du moteur. Le remplacement des balais de charbon ne doit être confié qu'à une personne qualifiée utilisant des pièces d'origine.**  
Tout type de panne doit être  $\mathcal{A}$  éliminé par le service d'un fabricant agréé.

### DONNÉES COTÉES

Scie à onglet		
Paramètre	Valeur	
Tension d'alimentation	230V ~	
Fréquence de puissance	50hz	
Puissance nominale	1800W	
Vitesse de broche sans charge	4800min <sup>-1</sup>	
Gamme de coupe angulaire	± 45 °	
Plage de coupe d'onglet	0 ° ÷ 45 °	
Le diamètre extérieur du disque de coupe	210mm	
Diamètre du trou de la lame de scie	30 mm	
Dimensions du matériau coupé sous un angle / sous un angle	0 ° x 0 °	65 x 260 mm
	45 ° x 0 °	65 x 170 mm
	45 ° x 45 °	35 x 170 mm
	0 ° x 45 °	35 x 260 mm
Longueur de guide	185mm	
Classe laser	2	
Puissance laser	<1mW	
La longueur d'onde du laser	$\lambda = 650 \text{ nm}$	
classe de protection	II	
Masse	13,4 kg	
Année de production	2020	

### DONNÉES SUR LE BRUIT ET LES VIBRATIONS

Le niveau de pression acoustique COG :  $L_{pA} = 95,2 \text{ dB (A) K} = 3 \text{ dB (A)}$   
Niveau de puissance acoustique:  $L_{wA} = 108,2 \text{ dB (A) K} = 3 \text{ dB (A)}$   
Valeur Sc wa f lt accélération des vibrations  $S_{aA} = 2 \text{ 936 m / s}^2$   
 $K = 1,5 \text{ m / s}^2$

### PROTECTION DE L'ENVIRONNEMENT

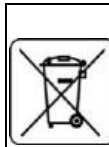

Les appareils électriques usagés ne doivent pas être jetés avec les ordures ménagères, mais apportés dans un point de collecte sélective pour le recyclage. Contactez les autorités locales ou votre revendeur pour des conseils en matière de recyclage. Le matériel électrique et électronique usagé contient des substances nocives pour l'environnement. Le matériel non recyclé constitue une menace potentielle pour l'environnement et la santé humaine.

\* Sujet à changement sans préavis.  
« Grupa Topex Spółka z ograniczoną odpowiedzialnością » Spółka komandytowa domonili à Varsovie, ul. Pograniczna 2/4 (ci-après dénommé : « Grupa Topex ») informe que tous les droits d'auteur sur le contenu de cette notice (ci-après dénommée : « Notice »), y compris notamment les textes, les photographies, les schémas, les figures, ainsi que la mise en page, appartiennent uniquement à Grupa Topex et font l'objet d'une protection juridique conformément à la loi du 4 février 1994 sur le droit d'auteur et les droits voisins (J. O. 2006 n° 90 pos. 631, telle que modifiée). La copie, le traitement, la publication, les modifications à des fins commerciales de l'ensemble ou d'une partie de la présente Notice sans l'autorisation écrite de Grupa Topex sont strictement interdits et peuvent engager la responsabilité civile et juridique.