

terna



DYMO

David Casey
3300 Research Way
Atlanta, GA 30308
USA

Mr. Walter C. Brown
49 Featherstone Street
London EC1Y 8SY
United Kingdom

Contents
Description of Goods: DYMO LW Labels
Weight (kg): 2kg
Shipping Date: July 30, 2020
Number of Parcels: 1

1234567

DYMO[®]
A Better Way To Label.



Spis treści – kliknij w kolumnę „Slajdy” na temat, którego szukasz!

Temat	Slajdy
Szkolenie dla LabelManager™ Executive 640CB	<u>3 – 41</u>
Dziedzictwo marki DYMO®	<u>42 – 44</u>
DYMO® i deklaracja zrównoważonego rozwoju	<u>45 – 48</u>
Przegląd konsumencki LabelManager™ Executive 640CB	<u>49 – 53</u>
Etykiety D1® Standard	<u>54 – 57</u>
Etykiety D1® Durable	<u>58 - 60</u>





Wprowadzenie

[Klawiatura LM EXEC 640 CB](#)

[Rejestracja drukarki](#)

[Wkładanie i wyjmowanie akumulatora](#)

[Ładowanie akumulatora](#)

[Wkładanie i wyjmowanie kasy z etykietami D1](#)

[Korzystanie z LM EXEC 640 CB po raz pierwszy](#)

Drukowanie

[Włączanie](#)

[Klawiatura](#)

[Wyświetlacz LCD](#)

[Zmiany stylu liter](#)

[Zmiana rozmiaru liter](#)

[Zmiana stylu tekstu](#)

[Dodawanie obramowania](#)

[Tworzenie etykiet wertykalnych](#)

[Tworzenie etykiet o stałej długości](#)

[Wyrównywanie tekstu](#)

[Dodawanie symboli](#)

[Dodawanie grafik Clip Art](#)

[Dodawanie akcentowanych znaków](#)

[Dodawanie daty i godziny](#)

Drukowanie

[Dodawanie autonumerowania](#)

[Dodawanie kodu kreskowego](#)

[Tworzenie etykiet wieloliniowych](#)

[Drukowanie wielu etykiet](#)

[Drukowanie lustrzane](#)

[Zapisywanie szablonu](#)

[Otwieranie zapisanych etykiet](#)

[Zmiana ustawień menu](#)

[Drukowanie etykiet z pulpitu](#)

[Drukowanie etykiet z urządzeń mobilnych](#)

Utrzymanie

[Środki ostrożności akumulatorów](#)

[Prawo do naprawy w UE](#)

[Moce znamionowe](#)

[Ostrze nożyka](#)

[Rozwiązywanie problemów](#)



Kliknij na LM640CB, by wrócić do menu

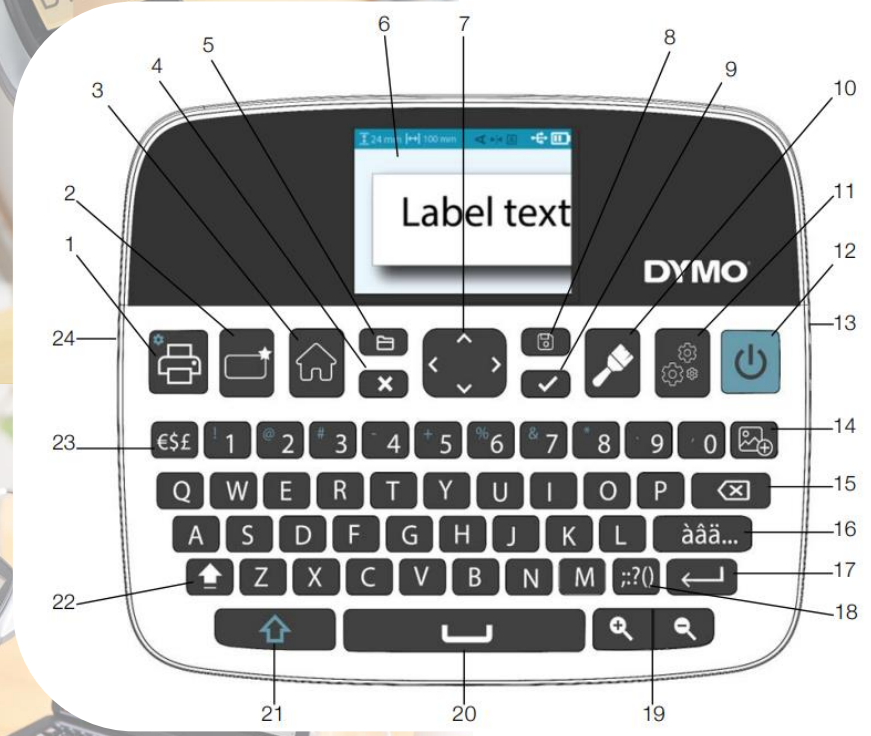
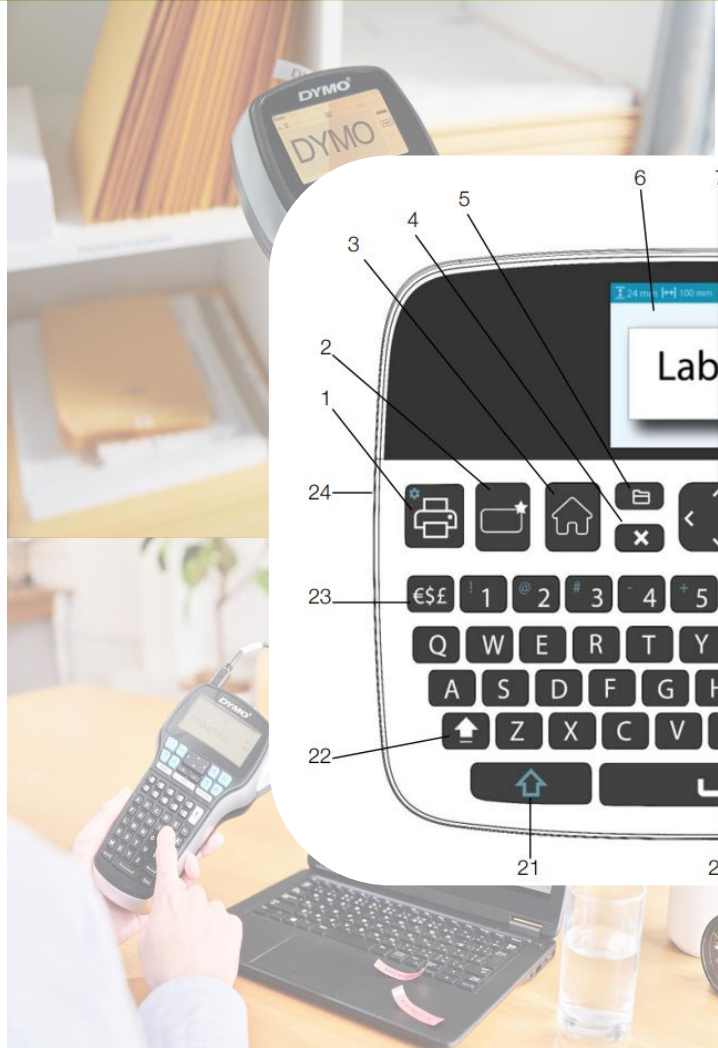

- | | | |
|---------------------------|------------------------------|--------------------------------------|
| 1 Ustawienia druku | 9 OK | 17 Wejdz |
| 2 Nowa etykieta | 10 Formatuj | 18 Symbole |
| 3 Początek/Edytuj | 11 Ustawienia | 19 Przybliż |
| 4 Anuluj | 12 Zasilanie | 20 Spacja |
| 5 Otwórz | 13 Port USB | 21 Shift |
| 6 Wyświetlacz LCD | 14 Wstaw | 22 Caps Lock |
| 7 Nawigacja | 15 Skasuj | 23 Waluta |
| 8 Zapisz | 16 Znaki diakrytyczne | 24 Szczelina wyjścia etykiety |

*



Kliknij na LM640CB, by wrócić do menu



LabelManager™ Executive 640 CB

Wysokowydajna, przenośna drukarka etykiet z możliwością podłączenia do komputera osobistego lub Mac®

- By uzyskać pełną informację o korzystaniu z drukarki etykiet, należy pobrać Przewodnik Użytkownika LabelManager™ Executive **640 CB** ze strony support.dymo.com.
- Odwiedź stronę www.dymo.com/register, by zarejestrować swoją drukarkę etykiet online. Podczas procesu rejestracji wymagany będzie numer seryjny zlokalizowany wewnątrz tylnej osłony drukarki etykiet.
- **Ograniczona 2-letnia gwarancja, +1 rok** po rejestracji.





Kliknij na LM640CB, by wrócić do menu

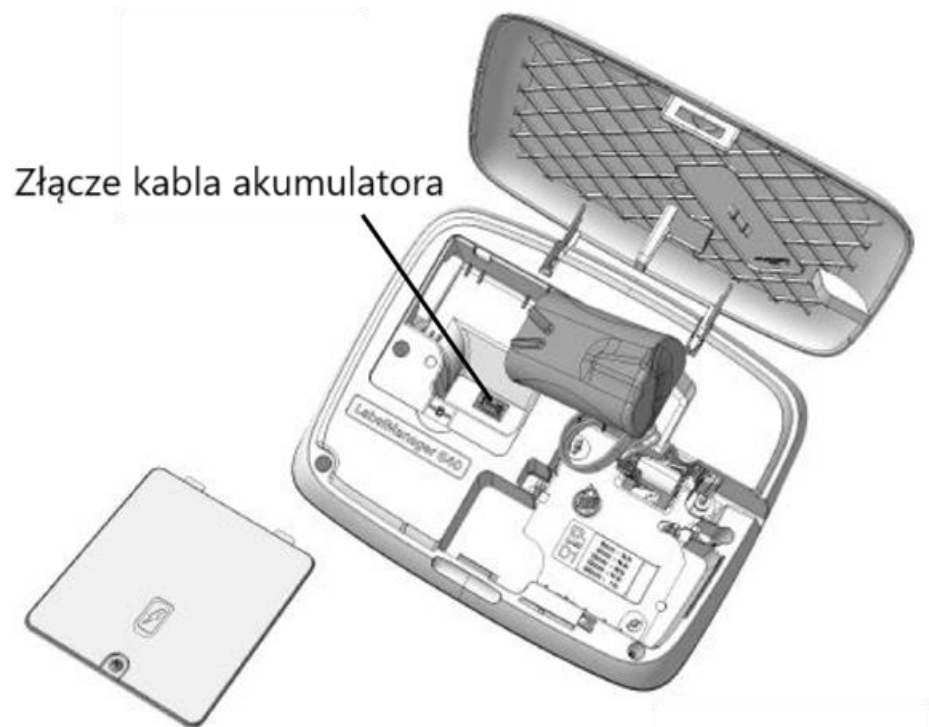

Złącze kabla akumulatora

Schemat nr 1

Akumulator w zestawie z drukarką etykiet jest częściowo naładowany. Dla większej efektywności naładuj akumulator w pełni tak szybko, jak to możliwe.

Upewnij się, że kabel USB jest odłączony przed sięgnięciem po akumulator litowo-jonowy.

Aby włożyć akumulator:

- 1 Podnieś pokrywę drukarki etykiet.
- 2 Posługując się śrubokrętem krzyżakowym odkręć i zdejmij pokrywę akumulatora.
- 3 Wsuń akumulator tak, jak pokazano na schemacie nr 1, wpinając kabel w złącze.
- 4 Umieść z powrotem i delikatnie dokręć pokrywę.



Kliknij na LM640CB, by wrócić do menu

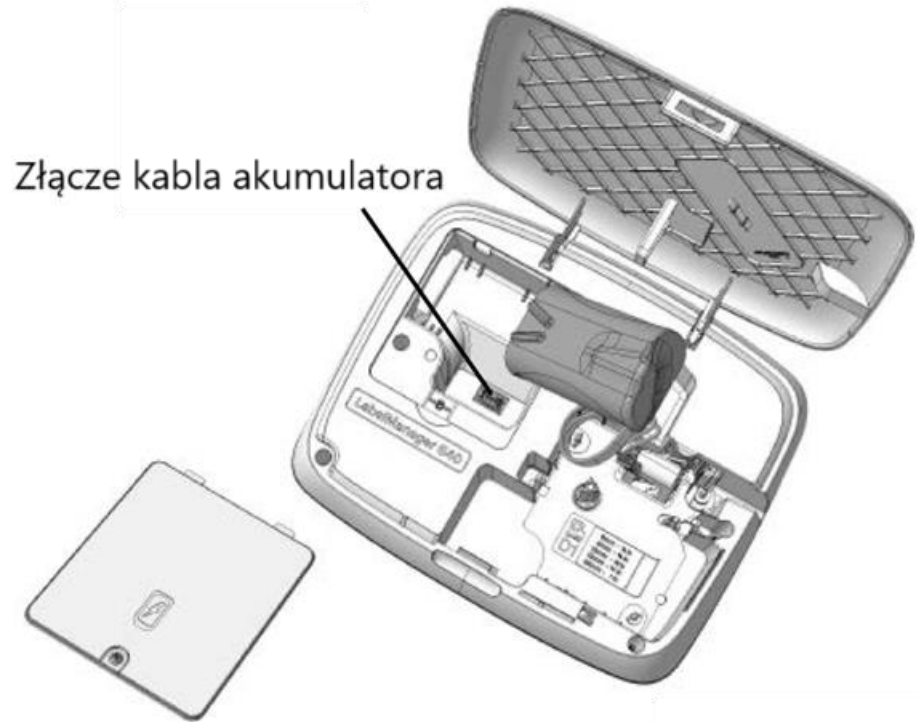

Schemat nr 1

Ładowanie akumulatora

Drukarka etykiet jest ładowana przez dołączony kabel ze złączem USB-C do USB-C. Akumulator jest częściowo naładowany. Pełne naładowanie zajmuje około 3 godzin.

Aby naładować akumulator należy:

- 1 Podłączyć kabel USB do portu USB po prawej stronie drukarki etykiet.
- 2 Podłączyć drugi koniec kabla USB do portu USB-C komputera lub do ładowarki ściennej USB-C 5V (nie w zestawie, p. grafika nr 2).

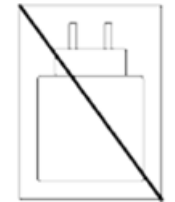

Grafika nr 2



Kabel USB jest używany wyłącznie do ładowania akumulatora; kabel USB nie może być używany do zasilania drukarki etykiet.



Kliknij na LM640CB, by wrócić do menu

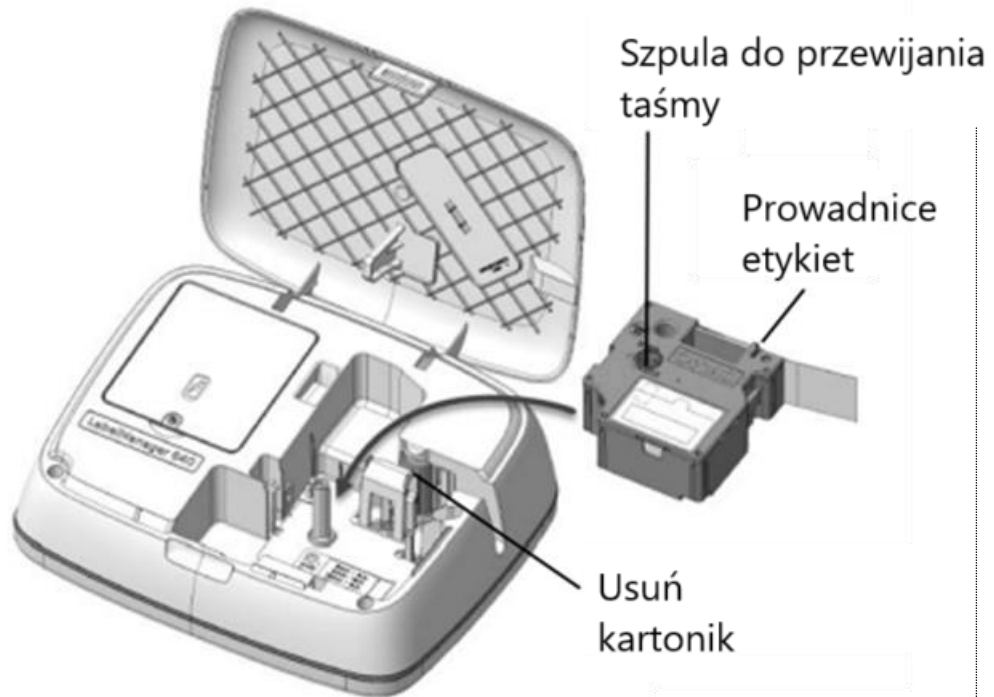

Schemat nr 3

Aby zainstalować kasetę z taśmą:

1 Podnieś pokrywę drukarki etykiet.

2 Upewnij się, że taśma i wstążka są rozpięte w poprzek otworu kasety oraz że taśma przechodzi między prowadnicami etykiet.

W razie konieczności przekręć szpulę do przewijania taśmy zgodnie z ruchem wskazówek zegara, by napiąć taśmę.

3 Jeżeli to pierwsze użycie drukarki etykiet, należy usunąć ochronny kartonik pomiędzy głowicy drukującej a wałka dociskowego.

4 Włóż kasetę z etykietą zwróconą do zewnątrz i umiejscowioną między prowadnicami etykiet.

5 Dociśnij zdecydowanie, aż kasetka wskoczy na miejsce.

6 Zamknij pokrywę.



Kliknij na LM640CB, by wrócić do menu





Rozdzielona taśma ochronna



Podczas pierwszego uruchomienia drukarka poprosi o ustawienie:

- Języka
- Jednostki miar (poza Stanami Zjednoczonymi)
- Daty
- Godziny

Aby wydrukować etykietę:

- 1 Naciśnij  by uruchomić sprzęt.
- 2 Gdy otworzy się ekran edycji, wprowadź tekst, by stworzyć prostą etykietę.
- 3 Naciśnij .

Etykieta zostanie ucięta automatycznie po wydruku.

4 Usuń taśmę zabezpieczającą z etykiety, by odsłonić stronę samoprzylepną, a następnie przymocuj etykietę we właściwe miejsce.

Gratulacje! Pierwsza etykieta została wydrukowana.



Kliknij na LM640CB, by wrócić do menu

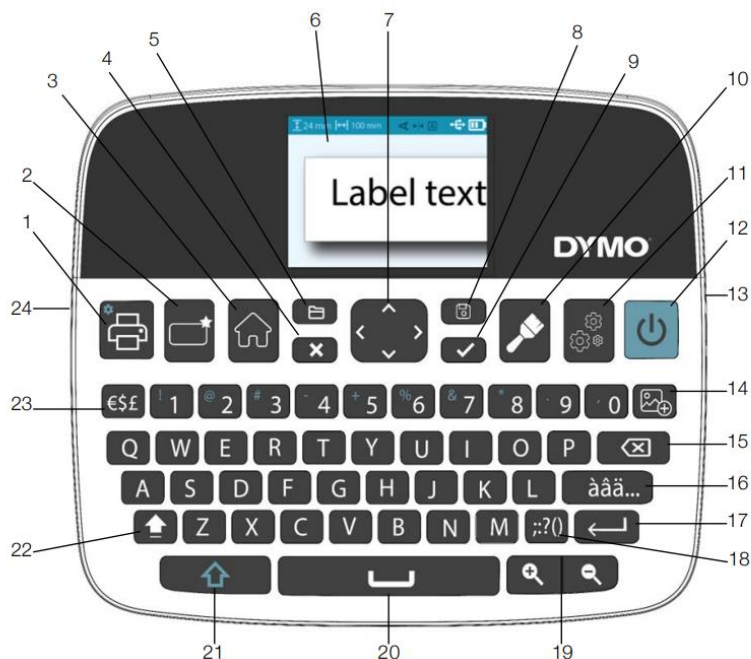

- | | | |
|--------------------|-----------------------|-------------------------------|
| 1 Ustawienia druku | 9 OK | 17 Wejdz |
| 2 Nowa etykieta | 10 Formatuj | 18 Symbole |
| 3 Początek/Edytuj | 11 Ustawienia | 19 Przybliż |
| 4 Anuluj | 12 Zasilanie | 20 Spacja |
| 5 Otwórz | 13 Port USB | 21 Shift |
| 6 Wyświetlacz LCD | 14 Wstaw | 22 Caps Lock |
| 7 Nawigacja | 15 Skasuj | 23 Waluta |
| 8 Zapisz | 16 Znaki diakrytyczne | 24 Szczelina wyjścia etykiety |

Przycisk  uruchamia i wyłącza drukarkę etykiet. Po 30 sekundach bez aktywności ekran zostanie wygaszony. Po 5 minutach bez aktywności drukarka etykiet przechodzi w tryb czuwania. Krótkie naciśnięcie przycisku włączania ponownie obudzi drukarkę etykiet. Po 15 minutach pracy na samym akumulatorze zasilanie jest odłączone automatycznie.

W trybie czuwania lub wtedy, gdy zasilanie jest odłączone (czy to ręcznie, czy automatycznie) ustawienia tekstu i stylu etykiet dla ostatnio edytowanej etykiety zostaną zapamiętane i będą wyświetlone po ponownym włączeniu zasilania.



Kliknij na LM640CB, by wrócić do menu

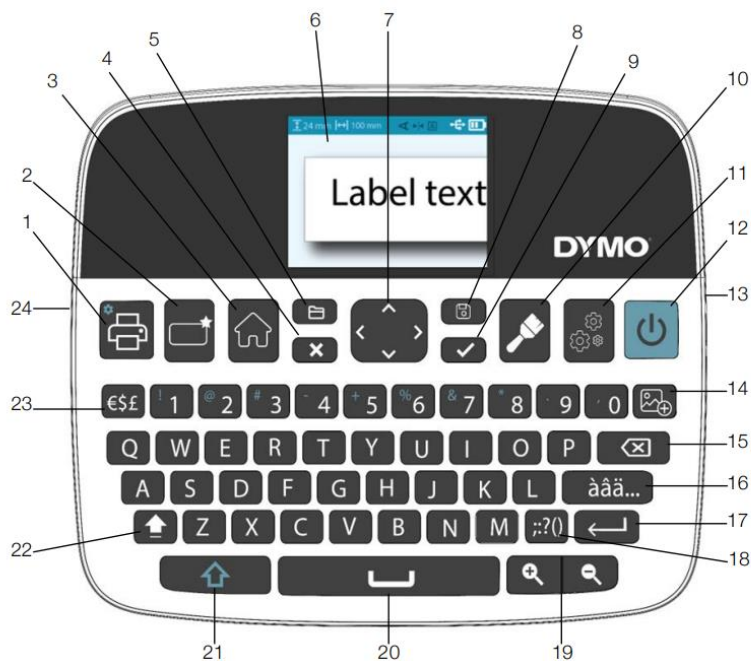

- | | | |
|--------------------|-----------------------|-------------------------------|
| 1 Ustawienia druku | 9 OK | 17 Wejdz |
| 2 Nowa etykieta | 10 Formatuj | 18 Symbole |
| 3 Początek/Edytuj | 11 Ustawienia | 19 Przybliż |
| 4 Anuluj | 12 Zasilanie | 20 Spacja |
| 5 Otwórz | 13 Port USB | 21 Shift |
| 6 Wyświetlacz LCD | 14 Wstaw | 22 Caps Lock |
| 7 Nawigacja | 15 Skasuj | 23 Waluta |
| 8 Zapisz | 16 Znaki diakrytyczne | 24 Szczelina wyjścia etykiety |

Klawisz	Nazwa	Funkcja
	Drukuj	Drukuje etykietę. Naciśnij + by drukować wiele kopii.
	Ekran początkowy	Powraca do ekranu edycji z dowolnego miejsca w menu.
	Nowa etykieta	Czyści bieżącą etykietę. Istnieje możliwość wyczyszczenia: <ul style="list-style-type: none"> • całego tekstu i formatowania etykiety. • tylko tekstu etykiety z zachowaniem formatowania (domyślnie). • tylko formatowania.
	Otwórz	Otwiera ostatnio zapisaną etykietę z pamięci. Zobacz Otwieranie zapisanych etykiet .
	Wyczyść/wróć	Naciśnięcie zamyka bieżące menu.
	Nawigacja	Pozwala nawigować przez opcje menu. Oglądaj i edytuj etykietę używając klawiszy nawigacji.
	Zapisz	Zapisuje bieżącą etykietę w pamięci. Zobacz Zapisywanie etykiety .
	OK	Wybiera opcję z menu i potwierdza decyzje.



Kliknij na LM640CB, by wrócić do menu

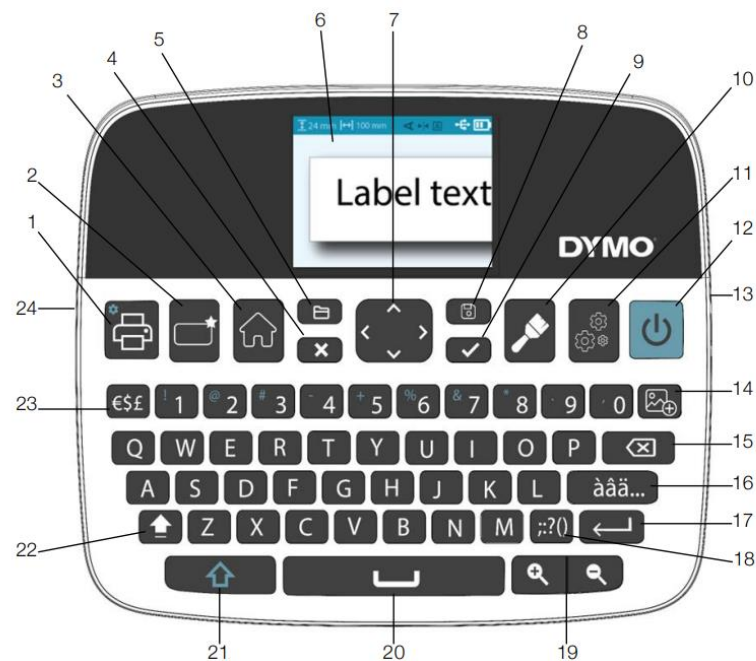

- | | | |
|--------------------|-----------------------|-------------------------------|
| 1 Ustawienia druku | 9 OK | 17 Wejdz |
| 2 Nowa etykieta | 10 Formatuj | 18 Symbole |
| 3 Początek/Edytuj | 11 Ustawienia | 19 Przybliż |
| 4 Anuluj | 12 Zasilanie | 20 Spacja |
| 5 Otwórz | 13 Port USB | 21 Shift |
| 6 Wyświetlacz LCD | 14 Wstaw | 22 Caps Lock |
| 7 Nawigacja | 15 Skasuj | 23 Waluta |
| 8 Zapisz | 16 Znaki diakrytyczne | 24 Szczelina wyjścia etykiety |

Klawisz	Nazwa	Funkcja
	Formatowanie	Wyświetla opcje formatowania. Zobacz Projektowanie etykiet
	Ustawienia	Wyświetla menu ustawień. Zobacz Zmiana ustawień
	Zasilanie	Włącza i odłącza zasilanie. Zobacz Zasilanie
	Wstaw	Wstawia godzinę/datę, grafiki clip art, kody kreskowe i autonumerowanie. Zobacz Projektowanie etykiet
	Skasuj	Usuwa znaki na lewo od kursora. W menu powraca do poprzedniego menu. Naciśnij i przytrzymaj, by usunąć 5 znaków na raz.
	Znaki diakrytyczne	Pozwala wprowadzać znaki diakrytyczne. Zobacz Dodawanie znaków akcentowanych
	Interpunkcja	Pokazuje znaki interpunkcyjne



Kliknij na LM640CB, by wrócić do menu

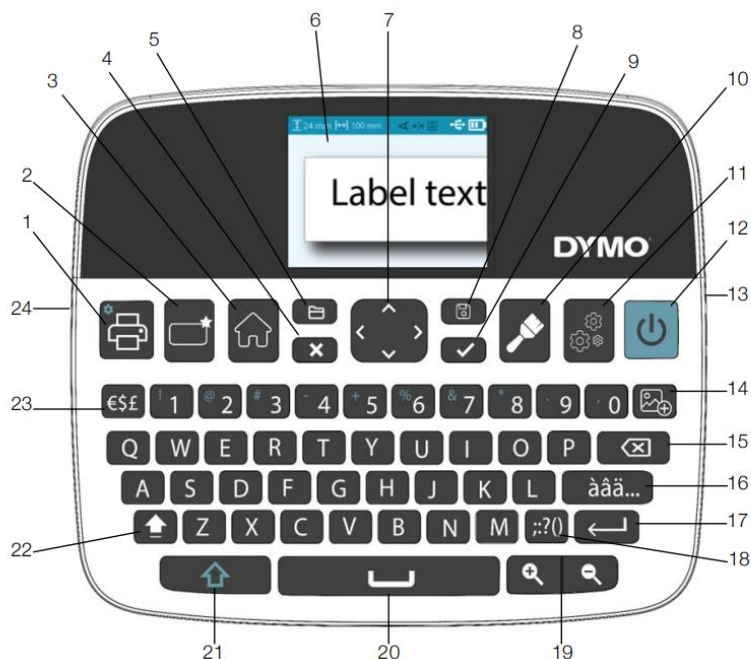

- | | | |
|--------------------|-----------------------|-------------------------------|
| 1 Ustawienia druku | 9 OK | 17 Wejdz |
| 2 Nowa etykieta | 10 Formatuj | 18 Symbole |
| 3 Początek/Edytuj | 11 Ustawienia | 19 Przybliż |
| 4 Anuluj | 12 Zasilanie | 20 Spacja |
| 5 Otwórz | 13 Port USB | 21 Shift |
| 6 Wyświetlacz LCD | 14 Wstaw | 22 Caps Lock |
| 7 Nawigacja | 15 Skasuj | 23 Waluta |
| 8 Zapisz | 16 Znaki diakrytyczne | 24 Szczelina wyjścia etykiety |

Klawisz	Nazwa	Funkcja
	Enter	Wprowadza nową linię za miejsce kursora w etykiecie. Potwierdza wybór w menu podobnie do klawisza OK.
	Przybliż	Przybliży lub oddali obszar edycji. Poziomy przybliżenia to 100%, 66%, 50% i 33%. Poziomy przybliżenia są pokazywane w dolnym, prawym narożniku wyświetlacza. Gdy tekst staje się zbyt mały, etykieta nie może być edytowana i ikona podglądu pokazuje się w dolnym, prawym narożniku wyświetlacza.
	Shift	Naciśnięty wraz z innym klawiszem, wprowadza poboczny znak z klawisza liczby lub wprowadza znak alfabetu dużą literą. Gdy Caps Lock jest włączony, Shift wprowadza znak alfabetu małą literą.
	Caps Lock	Włącza lub wyłącza wprowadzanie wszystkich liter wielką literą. Domyślną opcją jest wyłączona kapitalizacja.
	Waluty	Pokazuje symbole walut.



Kliknij na LM640CB, by wrócić do menu

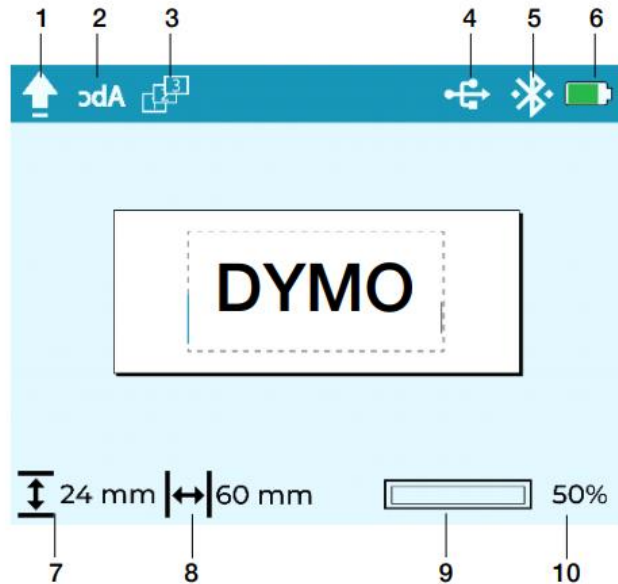

- | | |
|------------------------|----------------------------------|
| 1 Tryb Caps Lock | 6 Poziom naładowania akumulatora |
| 2 Druk lustrzany | 7 Szerokość taśmy |
| 3 Autonumerowanie | 8 Długość etykiety |
| 4 Połączenie USB | 9 Widoczny widok etykiety |
| 5 Połączenie Bluetooth | 10 Przybliżenie |

Wyświetlacz LCD

Z wyjątkowym wyświetlaczem graficznym DYMO większość edycji jest widoczna natychmiastowo. Wskaźniki wzdłuż dolnego i górnego skraju wyświetlacza pokazują, kiedy pewne właściwości są włączone, jaki jest stan akumulatora i połączeń, szerokość taśmy i długość etykiety oraz przybliżenie.



Kliknij na LM640CB, by wrócić do menu

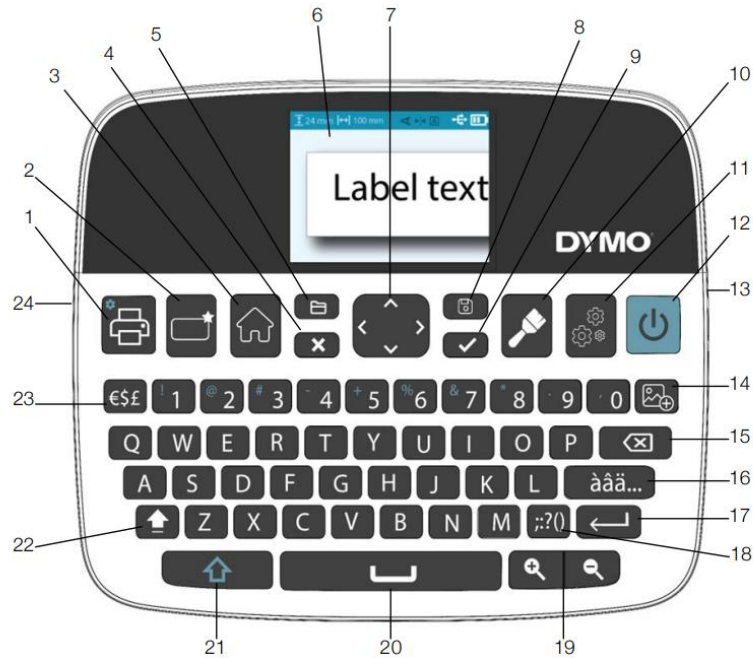

- | | | |
|--------------------|-----------------------|-------------------------------|
| 1 Ustawienia druku | 9 OK | 17 Wejdz |
| 2 Nowa etykieta | 10 Formatuj | 18 Symbole |
| 3 Początek/Edytuj | 11 Ustawienia | 19 Przybliż |
| 4 Anuluj | 12 Zasilanie | 20 Spacja |
| 5 Otwórz | 13 Port USB | 21 Shift |
| 6 Wyświetlacz LCD | 14 Wstaw | 22 Caps Lock |
| 7 Nawigacja | 15 Skasuj | 23 Waluta |
| 8 Zapisz | 16 Znaki diakrytyczne | 24 Szczelina wyjścia etykiety |

Następujące typy fontów są dostępne dla etykiet: Basic, Serif, Fun, Fun2, Slim, DYMO, Wide i BIG.

By zmienić font:

1 Naciśnij  i wybierz **Font**.

2 Wybierz font i naciśnij .

3 Naciśnij  by wrócić do edytowania etykiety.



Kliknij na LM640CB, by wrócić do menu

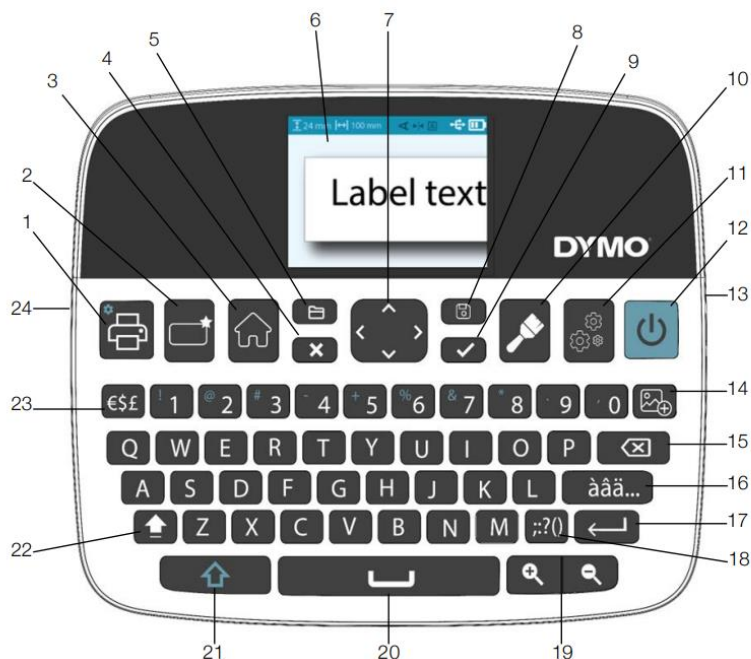

- | | | |
|--------------------|-----------------------|-------------------------------|
| 1 Ustawienia druku | 9 OK | 17 Wejdz |
| 2 Nowa etykieta | 10 Formatuj | 18 Symbole |
| 3 Początek/Edytuj | 11 Ustawienia | 19 Przybliż |
| 4 Anuluj | 12 Zasilanie | 20 Spacja |
| 5 Otwórz | 13 Port USB | 21 Shift |
| 6 Wyświetlacz LCD | 14 Wstaw | 22 Caps Lock |
| 7 Nawigacja | 15 Skasuj | 23 Waluta |
| 8 Zapisz | 16 Znaki diakrytyczne | 24 Szczelina wyjścia etykiety |

Zmiana rozmiaru tekstu

Dostępne są następujące rozmiary tekstu dla etykiet: 8 pt., 10 pt., 12 pt., 16 pt., 20 pt., 24 pt., 32 pt., 40 pt., 46 pt. oraz Auto. Rozmiar tekstu dotyczy całego tekstu na etykiecie.

Maksymalny rozmiar tekstu jest wyznaczany przez szerokość taśmy i liczbę linii na etykiecie. Gdy wybrana jest opcja Auto, rozmiar tekstu dostosowuje się automatycznie w zależności od zmiany tekstu i liczby linii.

Domyślny rozmiar tekstu dla pojedynczej linii tekstu jest następujący:

Szerokość taśmy	Domyślny rozmiar tekstu
1/4" (6 mm)	40 pt.
3/8" (9 mm)	32 pt.
1/2" (12 mm)	20 pt.
3/4" (19 mm)	16 pt.
1" (24 mm)	10 pt.

By zmienić rozmiar tekstu:

- 1 Naciśnij i wybierz **Rozmiar tekstu**.
- 2 Wybierz rozmiar tekstu lub opcję **Auto** i naciśnij .
- 3 Naciśnij by wrócić do edytowania etykiety.



Kliknij na LM640CB, by wrócić do menu

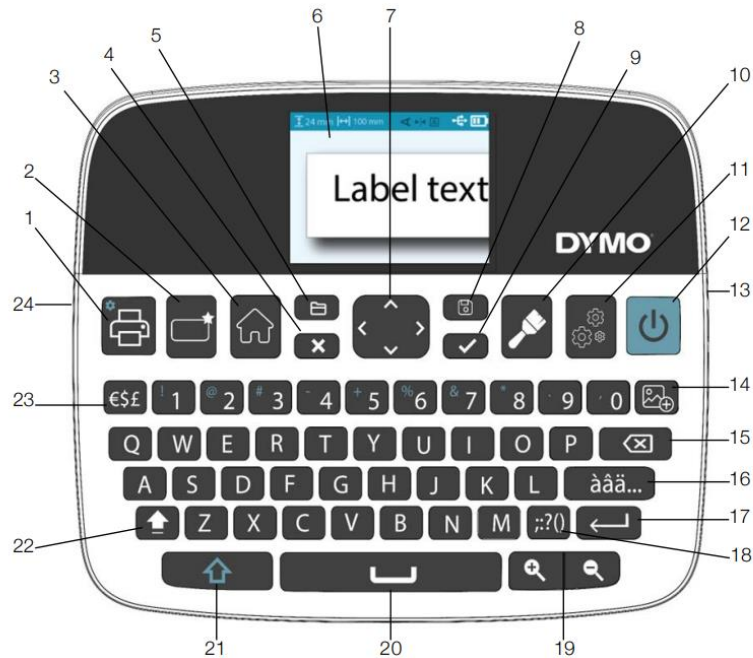



- | | | |
|--------------------|-----------------------|-------------------------------|
| 1 Ustawienia druku | 9 OK | 17 Wejdz |
| 2 Nowa etykieta | 10 Formatuj | 18 Symbole |
| 3 Początek/Edytuj | 11 Ustawienia | 19 Przybliż |
| 4 Anuluj | 12 Zasilanie | 20 Spacja |
| 5 Otwórz | 13 Port USB | 21 Shift |
| 6 Wyświetlacz LCD | 14 Wstaw | 22 Caps Lock |
| 7 Nawigacja | 15 Skasuj | 23 Waluta |
| 8 Zapisz | 16 Znaki diakrytyczne | 24 Szczelina wyjścia etykiety |

Zmiana stylu tekstu

Do wyboru jest 6 stylów tekstu: bold, italic, bold+italic, outline i shadow.

By zmienić styl tekstu:

- 1 Naciśnij  i wybierz **Styl**.
- 2 Wybierz styl i naciśnij .
- 3 Naciśnij  by wrócić do edytowania etykiety.

Niektóre style można ze sobą łączyć.

Używając podkreślenia przy etykietach z wieloma liniami, każda linia jest podkreślona.



Kliknij na LM640CB, by wrócić do menu

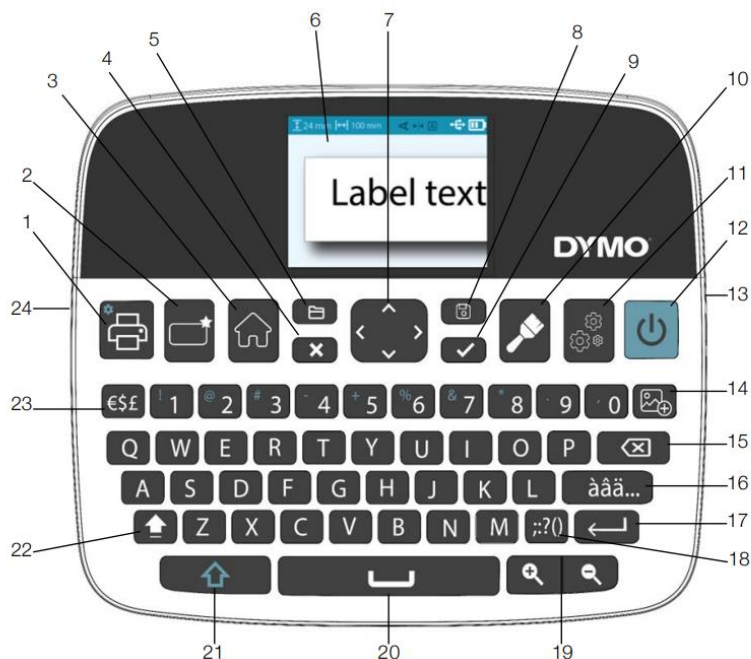

- | | | |
|--------------------|-----------------------|-------------------------------|
| 1 Ustawienia druku | 9 OK | 17 Wejdz |
| 2 Nowa etykieta | 10 Formatuj | 18 Symbole |
| 3 Początek/Edytuj | 11 Ustawienia | 19 Przybliż |
| 4 Anuluj | 12 Zasilanie | 20 Spacja |
| 5 Otwórz | 13 Port USB | 21 Shift |
| 6 Wyświetlacz LCD | 14 Wstaw | 22 Caps Lock |
| 7 Nawigacja | 15 Skasuj | 23 Waluta |
| 8 Zapisz | 16 Znaki diakrytyczne | 24 Szczelina wyjścia etykiety |

Dodawanie obramowania

Można zaakcentować tekst przez dodanie obramowania do całej etykiety albo do tekstu na etykiecie. Dostępne są następujące style obramowań:

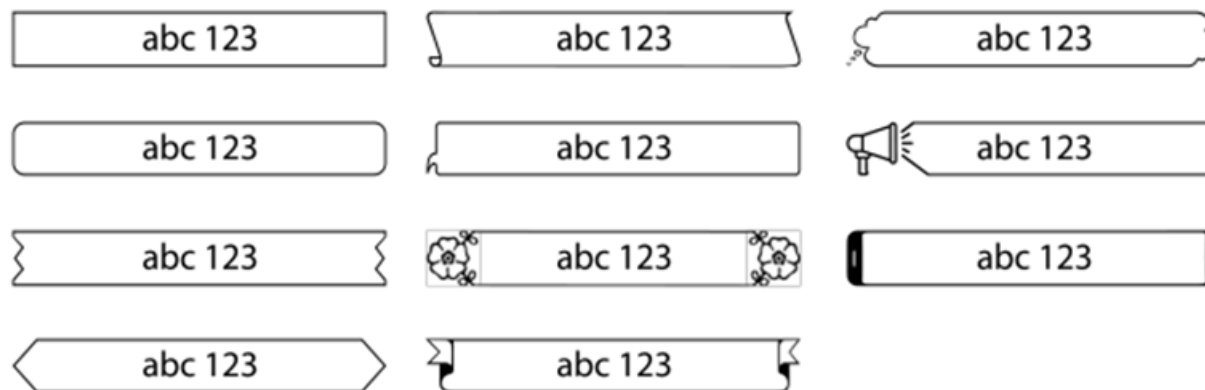

By dodać obramowanie:

- 1 Naciśnij i wybierz **Styl obramowania**.
- 2 Wybierz styl obramowania i naciśnij .
- 3 Naciśnij by powrócić do menu formatowania.
- 4 Wybierz **Dopasuj obramowanie** i naciśnij .
- 5 Wybierz Dopasuj do tekstu lub Dopasuj do etykiety i naciśnij .
- 6 Naciśnij by powrócić do edytowania etykiety.

Używając obramowań przy etykietach z dwoma liniami, obie linie są objęte jednym obramowaniem.

LabelManager™ Executive 640CB – Tworzenie etykiet wertykalnych



Kliknij na LM640CB, by wrócić do menu

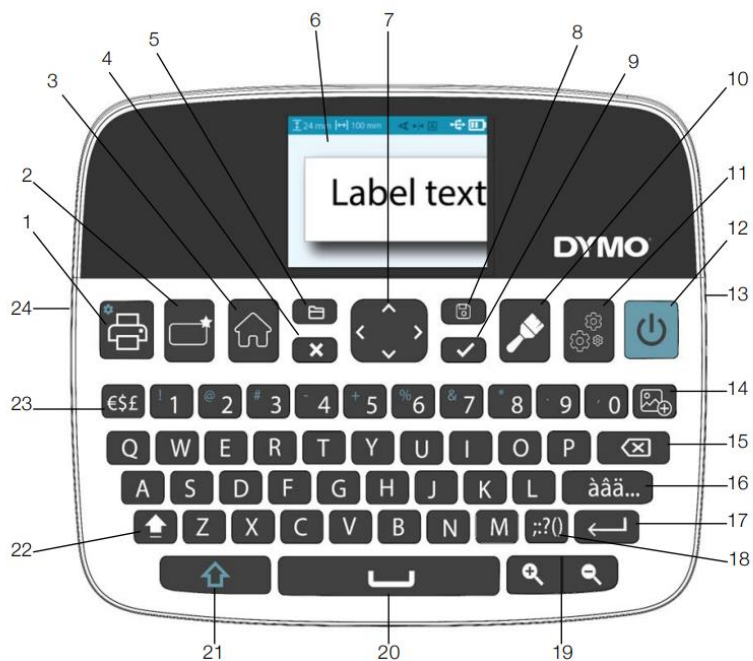





- | | | |
|--------------------|-----------------------|-------------------------------|
| 1 Ustawienia druku | 9 OK | 17 Wejdz |
| 2 Nowa etykieta | 10 Formatuj | 18 Symbole |
| 3 Początek/Edytuj | 11 Ustawienia | 19 Przybliż |
| 4 Anuluj | 12 Zasilanie | 20 Spacja |
| 5 Otwórz | 13 Port USB | 21 Shift |
| 6 Wyświetlacz LCD | 14 Wstaw | 22 Caps Lock |
| 7 Nawigacja | 15 Skasuj | 23 Waluta |
| 8 Zapisz | 16 Znaki diakrytyczne | 24 Szczelina wyjścia etykiety |

Tworzenie etykiet wertykalnych

Można wydrukować etykietę z wertykalną orientacją tekstu.

By stworzyć etykietę wertykalną:

- 1 Naciśnij  i wybierz **Tekst wertykalny**.
- 2 Wybierz On i naciśnij .
- 3 Naciśnij  by powrócić do edytowania etykiety.

 Styl *Podkreślenie* nie będzie drukowany na wertykalnej etykiecie.

LabelManager™ Executive 640CB – Tworzenie etykiet o stałej długości



Kliknij na LM640CB, by wrócić do menu

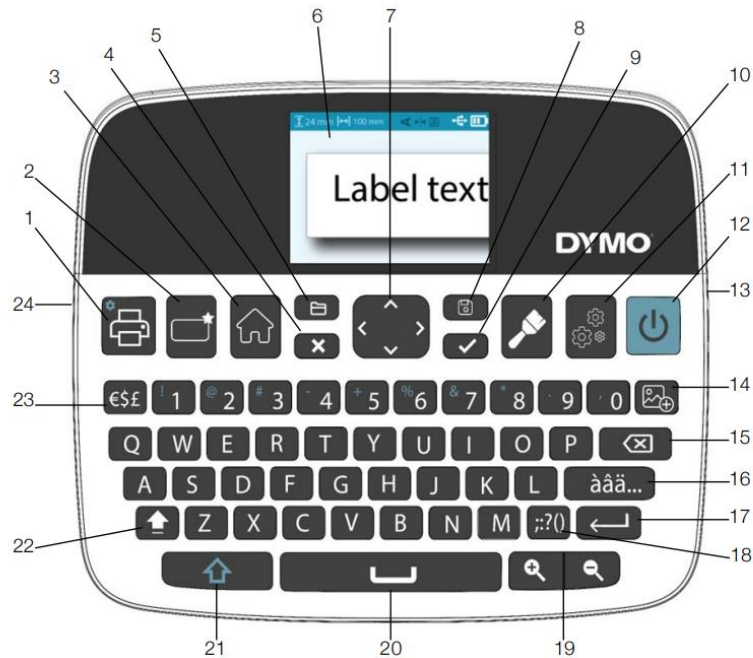

- | | | |
|--------------------|-----------------------|-------------------------------|
| 1 Ustawienia druku | 9 OK | 17 Wejdz |
| 2 Nowa etykieta | 10 Formatuj | 18 Symbole |
| 3 Początek/Edytuj | 11 Ustawienia | 19 Przybliż |
| 4 Anuluj | 12 Zasilanie | 20 Spacja |
| 5 Otwórz | 13 Port USB | 21 Shift |
| 6 Wyświetlacz LCD | 14 Wstaw | 22 Caps Lock |
| 7 Nawigacja | 15 Skasuj | 23 Waluta |
| 8 Zapisz | 16 Znaki diakrytyczne | 24 Szczelina wyjścia etykiety |





Tworzenie etykiet o stałej długości

Zwykle długość etykiety jest automatycznie określana przez długość tekstu. Można jednak wybrać stałą długość etykiety dla specyficznego zastosowania.

Podczas wybierania stałej długości etykiety rozmiar tekstu etykiety jest automatycznie dostosowywany tak, by zmieścił się na etykiecie. Jeżeli tekst nie może zmieścić się na etykiecie o stałej długości, wyświetlone zostanie ostrzeżenie w dolnej części wyświetlacza a podgląd pokaże, jaka część treści zostanie ucięta podczas drukowania.

Można wybrać stałą długość etykiety między 1,5" (40 mm) a 16" (400 mm).

By ustalić stałą długość:

- 1 Naciśnij  i wybierz **Długość etykiety**.
- 2 Wybierz **Stała długość** i naciśnij .
- 3 Użyj kl  zy nawigacji, by ustawić długość etykiety i naciśnij .
- 4 Naciśnij  by powrócić do edycji etykiety.

Stała długość pozostanie ustawiona aż do zmiany długości z powrotem na zmienną.



Kliknij na LM640CB, by wrócić do menu

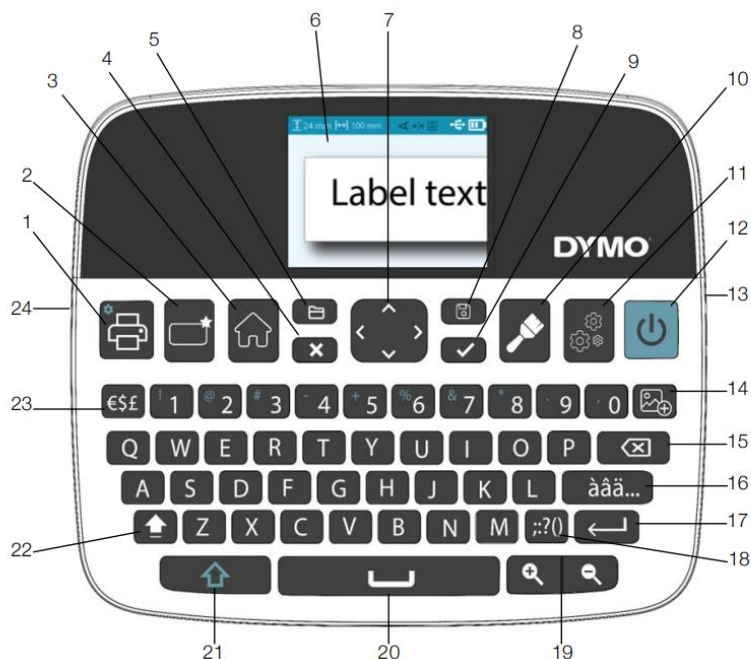

- | | | |
|--------------------|-----------------------|-------------------------------|
| 1 Ustawienia druku | 9 OK | 17 Wejdz |
| 2 Nowa etykieta | 10 Formatuj | 18 Symbole |
| 3 Początek/Edytuj | 11 Ustawienia | 19 Przybliż |
| 4 Anuluj | 12 Zasilanie | 20 Spacja |
| 5 Otwórz | 13 Port USB | 21 Shift |
| 6 Wyświetlacz LCD | 14 Wstaw | 22 Caps Lock |
| 7 Nawigacja | 15 Skasuj | 23 Waluta |
| 8 Zapisz | 16 Znaki diakrytyczne | 24 Szczelina wyjścia etykiety |

Tworzenie etykiet o stałej długości

Można wyrównać tekst do wydrukowania do lewej, do prawej lub do środka etykiety. Domyślną opcją jest teksty wyśrodkowany.

Opcje wyrównywania tekstu są dostępne jedynie dla etykiet o stałej długości lub etykiet z wieloma liniami tekstu. Etykiety o zmiennej długości są zawsze wyśrodkowane.

By zmienić  wyrównanie tekstu:

1 Naciśnij  a następnie **Wyrównanie**.

2 Wybierz  **lewej, Do środka** lub **Do prawej** i naciśnij .

3 Naciśnij  by powrócić do edytowania etykiety.



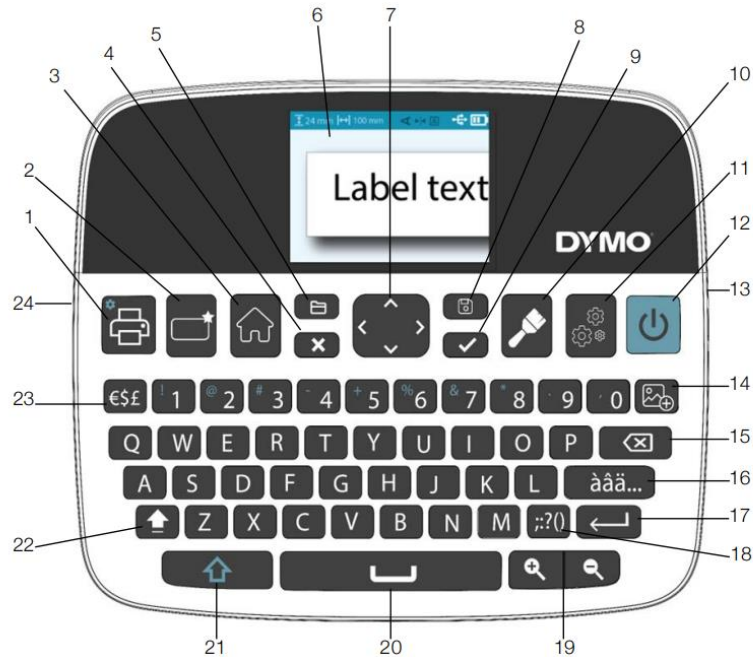

Kliknij na LM640CB, by wrócić do menu





- | | | |
|--------------------|-----------------------|-------------------------------|
| 1 Ustawienia druku | 9 OK | 17 Wejdz |
| 2 Nowa etykieta | 10 Formatuj | 18 Symbole |
| 3 Początek/Edytuj | 11 Ustawienia | 19 Przybliż |
| 4 Anuluj | 12 Zasilanie | 20 Spacja |
| 5 Otwórz | 13 Port USB | 21 Shift |
| 6 Wyświetlacz LCD | 14 Wstaw | 22 Caps Lock |
| 7 Nawigacja | 15 Skasuj | 23 Waluta |
| 8 Zapisz | 16 Znaki diakrytyczne | 24 Szczelina wyjścia etykiety |

Dodawanie symboli

W drukarce etykiet można stosować szeroki zestaw symboli.

Podczas przeglądania symboli naciśnij   by powiększyć symbol dla wygodniejszego oglądania.

Z ustawienia **Historia symboli** można wybrać opcję przeskoczenia do ostatnio używanego symbolu podc.   naciskania  lub pokazywania zawsze pierwszego symbolu w tabeli.

By wstawić symbol:

1 Naciśnij  .



2 Wybierz poszukiwany symbol i naciśnij  .

Wybrany symbol zostanie wstawiony w aktualnej pozycji kursora.



Kliknij na LM640CB, by wrócić do menu

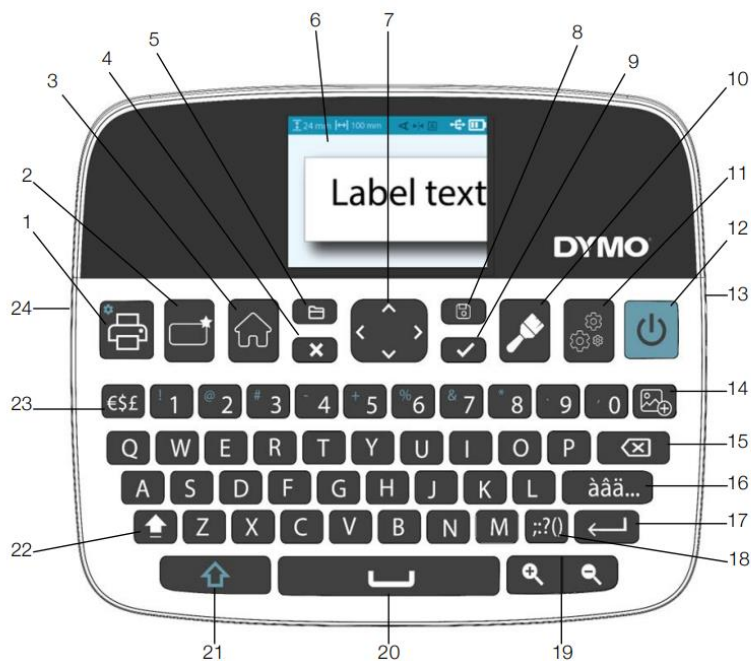

- | | | |
|--------------------|-----------------------|-------------------------------|
| 1 Ustawienia druku | 9 OK | 17 Wejdz |
| 2 Nowa etykieta | 10 Formatuj | 18 Symbole |
| 3 Początek/Edytuj | 11 Ustawienia | 19 Przybliż |
| 4 Anuluj | 12 Zasilanie | 20 Spacja |
| 5 Otwórz | 13 Port USB | 21 Shift |
| 6 Wyświetlacz LCD | 14 Wstaw | 22 Caps Lock |
| 7 Nawigacja | 15 Skasuj | 23 Waluta |
| 8 Zapisz | 16 Znaki diakrytyczne | 24 Szczelina wyjścia etykiety |

Dodawanie grafik Clip Art.

Drukarka etykiet zawiera różnorodne grafiki Clip Art.

Podczas przeglądania symboli naciśnij   by powiększyć symbol dla wygodniejszego oglądania.

By wstawić Clip Art:

1 Naciśnij  i wybierz **Wstaw clip art.**

2 Wybierz poszukiwaną grafikę i naciśnij .

Wybrana grafika zostanie wstawiona w aktualnej pozycji kursora.



Kliknij na LM640CB, by wrócić do menu

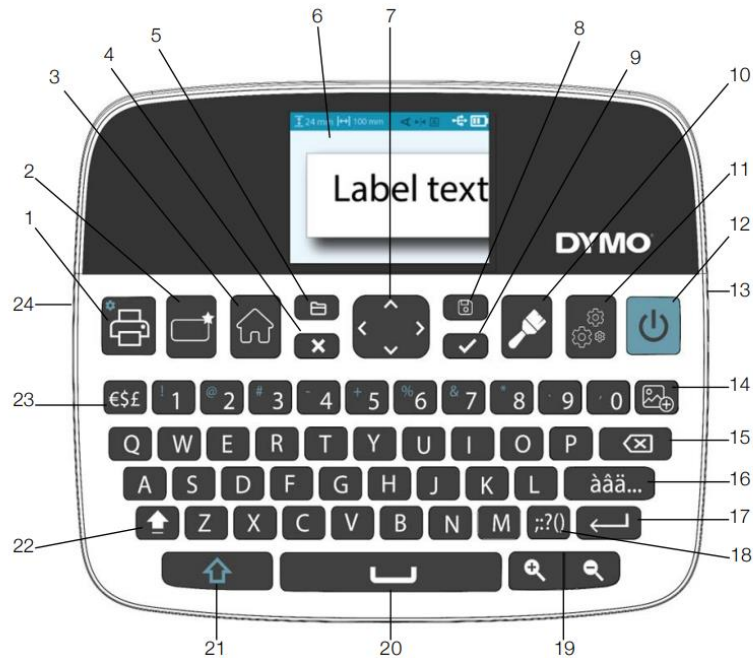

- | | | |
|--------------------|-----------------------|-------------------------------|
| 1 Ustawienia druku | 9 OK | 17 Wejdz |
| 2 Nowa etykieta | 10 Formatuj | 18 Symbole |
| 3 Początek/Edytuj | 11 Ustawienia | 19 Przybliż |
| 4 Anuluj | 12 Zasilanie | 20 Spacja |
| 5 Otwórz | 13 Port USB | 21 Shift |
| 6 Wyświetlacz LCD | 14 Wstaw | 22 Caps Lock |
| 7 Nawigacja | 15 Skasuj | 23 Waluta |
| 8 Zapisz | 16 Znaki diakrytyczne | 24 Szczelina wyjścia etykiety |

Dodawanie akcentowanych znaków

Drukarka etykiet wspiera zestaw znaków alfabetu łacińskiego rozszerzony o znaki diakrytyczne. Można je dodawać na dwa sposoby:

- Naciśnij **á à â** a następnie znak podstawowy.
- Naciśnij i przytrzymaj znak podstawowy.

Po naciśnięciu znaku podstawowego pokażą się wszystkie dostępne warianty danej litery.

Na przykład po naciśnięciu i przytrzymaniu znaku **a** pojawią się litery **a à â æ** i podobnie w przypadku wszystkich innych dostępnych wariantów.

By dodać **á à â** akcentowane

- 1 Naciśnij **á à â** a potem naciśnij **v** ciwy znak na klawiaturze. Wówczas pokażą się akcentowane warianty.
- 2 Wybierz oczekiwany znak i naciśnij **.**



By szybko wpisać akcentowany znak, naciśnij i przytrzymaj znak na klawiaturze a potem wybierz wersję, której potrzebujesz.



Kliknij na LM640CB, by wrócić do menu

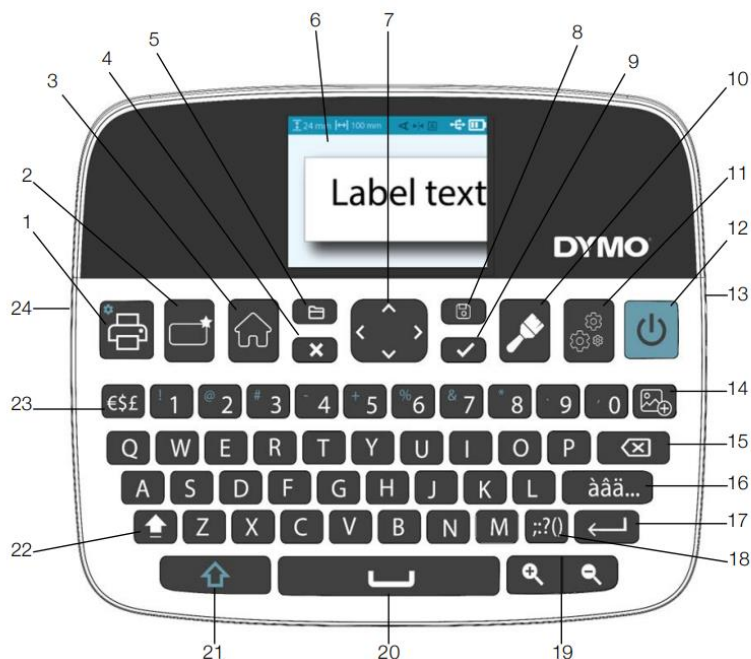

- | | | |
|--------------------|-----------------------|-------------------------------|
| 1 Ustawienia druku | 9 OK | 17 Wejdz |
| 2 Nowa etykieta | 10 Formatuj | 18 Symbole |
| 3 Początek/Edytuj | 11 Ustawienia | 19 Przybliż |
| 4 Anuluj | 12 Zasilanie | 20 Spacja |
| 5 Otwórz | 13 Port USB | 21 Shift |
| 6 Wyświetlacz LCD | 14 Wstaw | 22 Caps Lock |
| 7 Nawigacja | 15 Skasuj | 23 Waluta |
| 8 Zapisz | 16 Znaki diakrytyczne | 24 Szczelina wyjścia etykiety |

Wstawianie daty i godziny

Tylko jeden obiekt daty/godziny może być umieszczony na etykiecie.

Aby wstawić obiekt daty i godziny

- Naciśnij , wybierz **Wstaw datę/godzinę** i naciśnij . Wybierz **Żadne**, by nie pokazywać czasu.
- Naciśnij obok wybierz format daty a następnie naciśnij . Wybierz **Żadne**, by nie pokazywać daty.
- Naciśnij obok wybierz format daty a następnie naciśnij . Wybierz **Żadne**, by nie pokazywać daty.
- Wybierz jedną opcję z poniższych w przypadku **Aktualizuj**:
 - Auto** wprowadza bieżącą datę lub czas za każdym razem podczas druku etykiety.
 - Żadne** – data/godzina pozostaną bez zmian nawet po zapisaniu etykiety i ponownym otwarciu później.
- Wybierz **OK**, by wstawić datę/godzinę na etykietę.

Data/godzina jest wstawiana na etykietę jako pojedynczy obiekt typu podobnego do grafiki Clip Art. Podczas wskazywania daty/godziny kursor przybiera formę ramki, więc próba skasowania części poskutkuje skasowaniem całego obiektu.

Datę/godzinę można zmienić po wprowadzeniu na etykietę.

By zmienić datę/godzinę

- Nawiguj daty/godziny na etykiecie aż pojawi się kursor w kształcie ramki.
- Naciśnij . Pojawią się właściwości daty/godziny i można zmienić wartości tak, jak opisano to wyżej.



Kliknij na LM640CB, by wrócić do menu

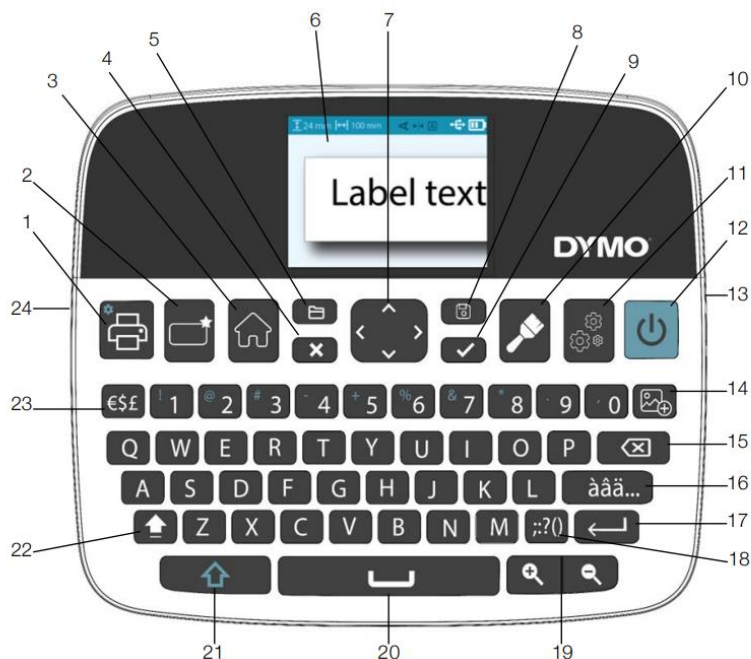

- | | | |
|--------------------|-----------------------|-------------------------------|
| 1 Ustawienia druku | 9 OK | 17 Wejdz |
| 2 Nowa etykieta | 10 Formatuj | 18 Symbole |
| 3 Początek/Edytuj | 11 Ustawienia | 19 Przybliż |
| 4 Anuluj | 12 Zasilanie | 20 Spacja |
| 5 Otwórz | 13 Port USB | 21 Shift |
| 6 Wyświetlacz LCD | 14 Wstaw | 22 Caps Lock |
| 7 Nawigacja | 15 Skasuj | 23 Waluta |
| 8 Zapisz | 16 Znaki diakrytyczne | 24 Szczelina wyjścia etykiety |







Wstawianie autonumerowania

Istnieje opcja druku serii etykiet za jednej razem z wykorzystaniem autonumerowania. Dostępne są następujące formaty numerowania:

- numeryczne (0, 1, 2....99),
- duże litery (A, B, C....Z),
- małe litery (a, b, c....z).

Tylko jeden obiekt autonumerowania może być wstawiony na daną etykietę.

By wstawić autonumerowanie:

- 1 Naciśnij , wybierz **Wstaw autonumerowanie** i naciśnij .
- 2 Wybierz **Typ** z listy i naciśnij .
- 3 Wybierz **Początek** z listy i naciśnij .
- 4 Wybierz **Koniec** z listy i naciśnij .
- 5 Wybierz **OK** z listy i naciśnij .

Gdy naciśniesz drukowanie, wszystkie etykiety w serii zostaną wydrukowane automatycznie.

Obiekt autonumerowania jest wstawiany na etykietę jako pojedynczy obiekt typu podobnego do obiektu Clip Art. Podczas wskazywania obiektu numerowania kursor przybiera formę ramki.

Wartości autonumerowania można zmienić po wprowadzeniu na etykietę.



Kliknij na LM640CB, by wrócić do menu

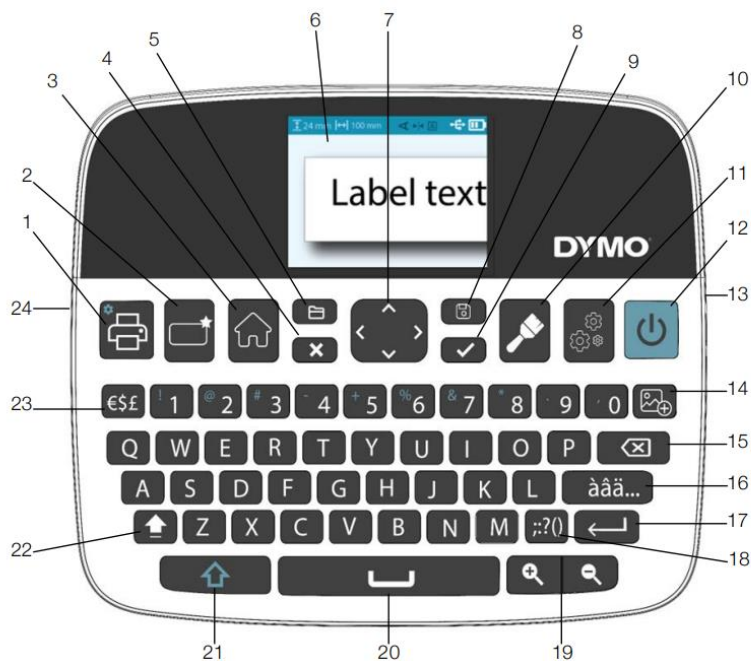

- | | | |
|--------------------|-----------------------|-------------------------------|
| 1 Ustawienia druku | 9 OK | 17 Wejdz |
| 2 Nowa etykieta | 10 Formatuj | 18 Symbole |
| 3 Początek/Edytuj | 11 Ustawienia | 19 Przybliż |
| 4 Anuluj | 12 Zasilanie | 20 Spacja |
| 5 Otwórz | 13 Port USB | 21 Shift |
| 6 Wyświetlacz LCD | 14 Wstaw | 22 Caps Lock |
| 7 Nawigacja | 15 Skasuj | 23 Waluta |
| 8 Zapisz | 16 Znaki diakrytyczne | 24 Szczelina wyjścia etykiety |

Wstawianie kodu kreskowego

Na etykietę można wstawić następujące typy kodów kreskowych:

EAN-13	UPC-E1
EAN-8	Code 128B
UPC-A	Code 39
UPC-E	

Tylko jeden obiekt kodu kreskowego może być wstawiony na daną etykietę.

Tekst kodu kreskowego może być wyświetlany ponad kodem, poniżej kodu lub może nie być wyświetlany w ogóle.

By dodać kod kreskowy

- 1 Naciśnij , wybierz **Wstaw kod kreskowy** i naciśnij ✓.
- 2 Wybierz **Typ** z listy i naciśnij ✓.
- 3 Wybierz Powyżej, Poniżej lub Brak, by zdecydować o sposobie wyświetlania tekstu, a następnie naciśnij ✓.
- 4 Wprowadź wartości kodu kreskowego i naciśnij ✓.
- 5 Wybierz **OK** i wstaw obiekt kodu kreskowego na etykietę.

Obiekt kodu kreskowego jest wstawiany na etykietę jako pojedynczy obiekt typu podobnego do obiektu Clip Art. Podczas wskazywania obiektu kodu kreskowego kursor przybiera formę ramki.

Wartości kodu kreskowego można zmienić po wprowadzeniu na etykietę.



Kliknij na LM640CB, by wrócić do menu

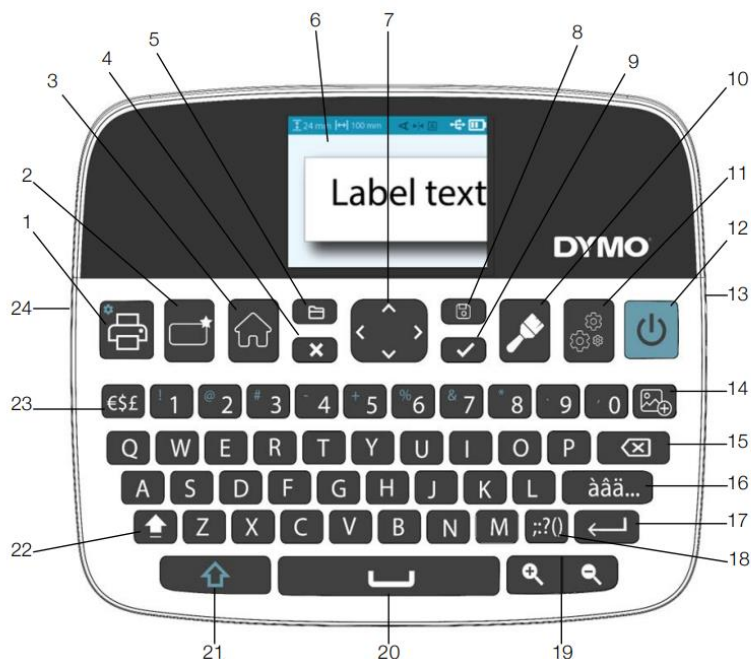

- | | | |
|--------------------|-----------------------|-------------------------------|
| 1 Ustawienia druku | 9 OK | 17 Wejdz |
| 2 Nowa etykieta | 10 Formatuj | 18 Symbole |
| 3 Początek/Edytuj | 11 Ustawienia | 19 Przybliż |
| 4 Anuluj | 12 Zasilanie | 20 Spacja |
| 5 Otwórz | 13 Port USB | 21 Shift |
| 6 Wyświetlacz LCD | 14 Wstaw | 22 Caps Lock |
| 7 Nawigacja | 15 Skasuj | 23 Waluta |
| 8 Zapisz | 16 Znaki diakrytyczne | 24 Szczelina wyjścia etykiety |

Wstawianie kodu kreskowego

Na etykietę można wstawić następujące typy kodów kreskowych:

- | | |
|--------|-----------|
| EAN-13 | UPC-E1 |
| EAN-8 | Code 128B |
| UPC-A | Code 39 |
| UPC-E | |

Tylko jeden obiekt kodu kreskowego może być wstawiony na daną etykietę.

Tekst kodu kreskowego może być wyświetlany ponad kodem, poniżej kodu lub może nie być wyświetlany w ogóle.

By zmienić wartości kodu kreskowego

1 Nawiguj do obiektu kodu kreskowego na etykiecie do momentu pojawienia się kursora w formie ramki.

2 Naciśnij ✓.

Pojawią się właściwości kodu kreskowego i można zmienić wartości tak, jak opisano to wyżej.



Kliknij na LM640CB, by wrócić do menu

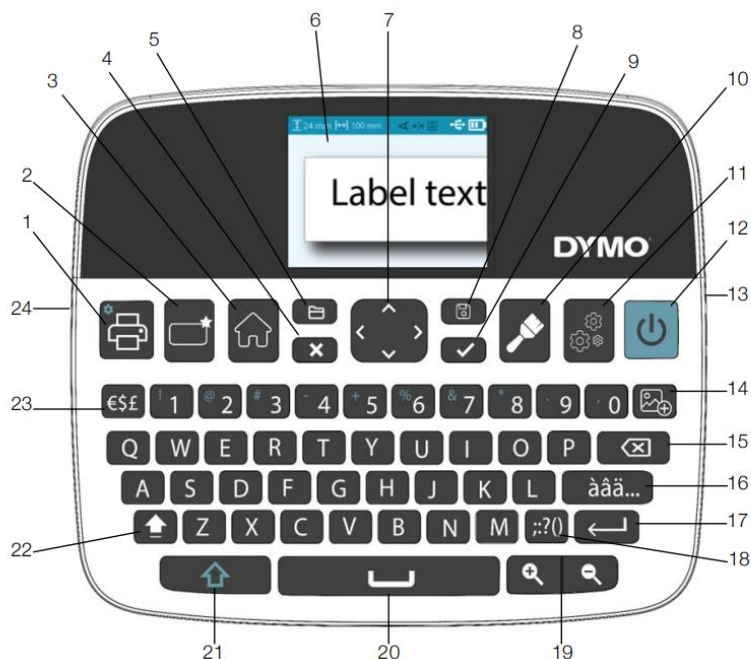

- | | | |
|--------------------|-----------------------|-------------------------------|
| 1 Ustawienia druku | 9 OK | 17 Wejdz |
| 2 Nowa etykieta | 10 Formatuj | 18 Symbole |
| 3 Początek/Edytuj | 11 Ustawienia | 19 Przybliż |
| 4 Anuluj | 12 Zasilanie | 20 Spacja |
| 5 Otwórz | 13 Port USB | 21 Shift |
| 6 Wyświetlacz LCD | 14 Wstaw | 22 Caps Lock |
| 7 Nawigacja | 15 Skasuj | 23 Waluta |
| 8 Zapisz | 16 Znaki diakrytyczne | 24 Szczelina wyjścia etykiety |

Tworzenie etykiet o wielu liniach

Można wydrukować maksymalnie 5 linii na jednej etykiecie. Liczba linii, które można dodać, zależy od wybranej szerokości taśmy.

Szerokość taśmy Maks. liczba linii

1/4" (6 mm)	1 linia
3/8" (9 mm)	2 linie
1/2" (12 mm)	3 linie
3/4" (19 mm)	4 linie
1" (24 mm)	5 linii

Drukując wertykalne etykiety o wielu liniach, następną linię tekstu zostanie wydrukowana po prawej stronie poprzedniej linii.

By stworzyć etykietę o dwóch liniach

- 1 Wpisz tekst pierwszej linii i naciśnij ↵.
- 2 Wpisz tekst drugiej linii.
- 3 Kontynuuj dla oczekiwanej ilości linii.

LabelManager™ Executive 640CB – Drukowanie wielu etykiet i drukowanie tekstu lustrzanego



Kliknij na LM640CB, by wrócić do menu

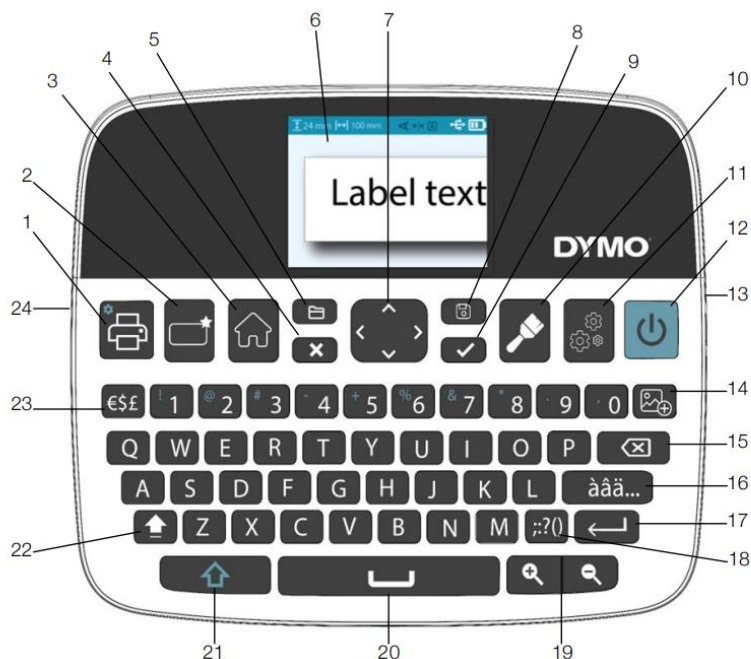

- | | | |
|--------------------|-----------------------|-------------------------------|
| 1 Ustawienia druku | 9 OK | 17 Wejdz |
| 2 Nowa etykieta | 10 Formatuj | 18 Symbole |
| 3 Początek/Edytuj | 11 Ustawienia | 19 Przybliż |
| 4 Anuluj | 12 Zasilanie | 20 Spacja |
| 5 Otwórz | 13 Port USB | 21 Shift |
| 6 Wyświetlacz LCD | 14 Wstaw | 22 Caps Lock |
| 7 Nawigacja | 15 Skasuj | 23 Waluta |
| 8 Zapisz | 16 Znaki diakrytyczne | 24 Szczelina wyjścia etykiety |

Drukowanie wielu etykiet

Można wydrukować do 10 kopii tej samej etykiety.

By wydrukować wiele etykiet

- 1 Naciśnij + na raz.
- 2 Wybierz liczbę kopii do wydrukowania i naciśnij .

Gdy drukowanie się zakończy, liczba kopii do wydrukowania wróci do 1.

Drukowanie tekstu lustrzanego

Format lustrzany pozwala wydrukować tekst czytany od prawej do lewej, tak jakby był widziany w lustrze.

By zastosować tekst lustrzany

- 1 Naciśnij i **Lustrzany**.
- 2 Wybierz **On** i naciśnij .
- 3 Naciśnij , by wrócić do edytowania etykiety.



Kliknij na LM640CB, by wrócić do menu

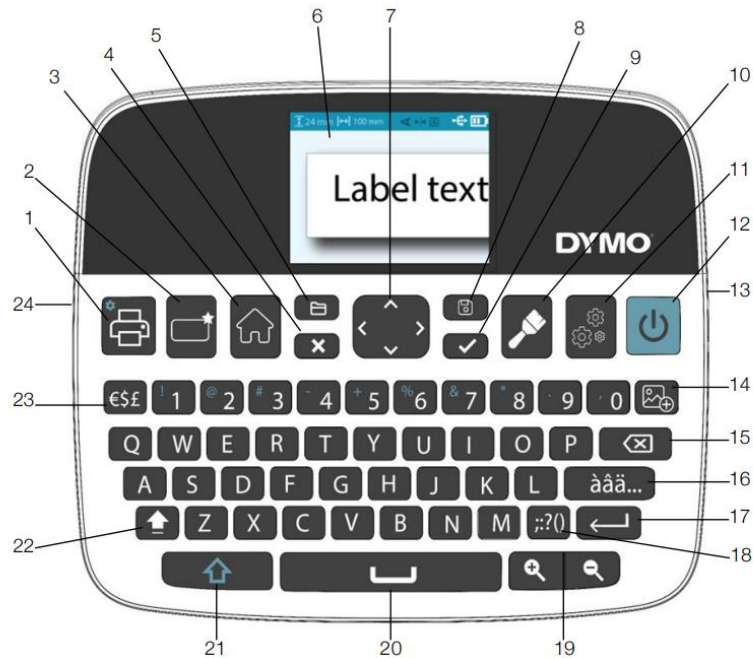

- | | | |
|--------------------|-----------------------|-------------------------------|
| 1 Ustawienia druku | 9 OK | 17 Wejdz |
| 2 Nowa etykieta | 10 Formatuj | 18 Symbole |
| 3 Początek/Edytuj | 11 Ustawienia | 19 Przybliż |
| 4 Anuluj | 12 Zasilanie | 20 Spacja |
| 5 Otwórz | 13 Port USB | 21 Shift |
| 6 Wyświetlacz LCD | 14 Wstaw | 22 Caps Lock |
| 7 Nawigacja | 15 Skasuj | 23 Waluta |
| 8 Zapisz | 16 Znaki diakrytyczne | 24 Szczelina wyjścia etykiety |

Używanie pamięci drukarki etykiet





Drukarka etykiet jest wyposażona w wydajną pamięć, która pozwala na zapisywanie tekstu i formatów często używanych etykiet.

Zapisywanie etykiety

Można zapisać do 30 często używanych etykiet. Rzeczywista liczba zapisanych etykiet jest wyznaczana przez ilość dostępnej pamięci. Bardziej złożone etykiety wymagają więcej pamięci.

Proces zapisywania zapisuje tekst i formatowanie etykiety. Maksymalna ilość znaków nazwy etykiety to 31.

By zapisać zającą etykiety

- 1 Naciśnij  . Pokaże się lista zapisanych etykiet.
- 2 Wybierz lokację i naciśnij  . F  ni się okno nazywania etykiety.
- 3 Wprowadź nazwę etykiety i naciśnij  .

Etykieta zostanie zapisana i można powrócić do okna edycji.



Kliknij na LM640CB, by wrócić do menu

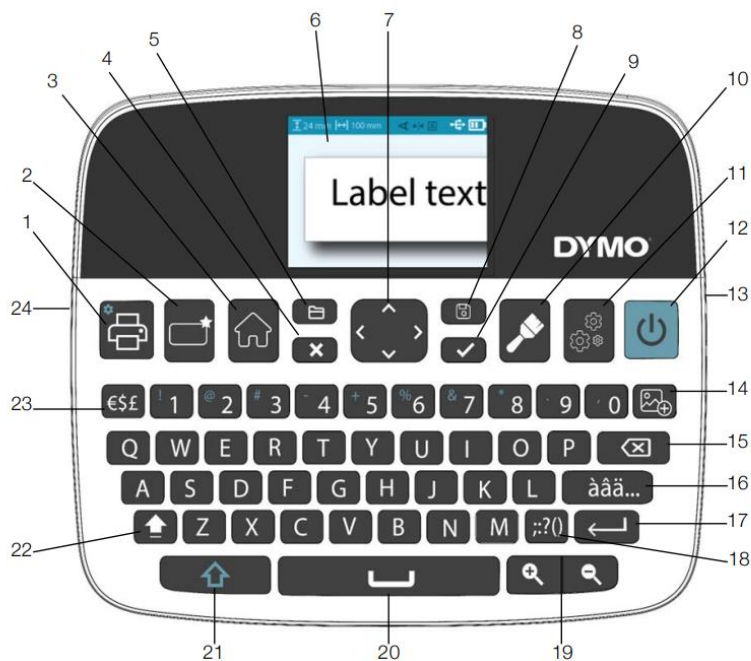



- | | | |
|--------------------|-----------------------|-------------------------------|
| 1 Ustawienia druku | 9 OK | 17 Wejdz |
| 2 Nowa etykieta | 10 Formatuj | 18 Symbole |
| 3 Początek/Edytuj | 11 Ustawienia | 19 Przybliż |
| 4 Anuluj | 12 Zasilanie | 20 Spacja |
| 5 Otwórz | 13 Port USB | 21 Shift |
| 6 Wyświetlacz LCD | 14 Wstaw | 22 Caps Lock |
| 7 Nawigacja | 15 Skasuj | 23 Waluta |
| 8 Zapisz | 16 Znaki diakrytyczne | 24 Szczelina wyjścia etykiety |

Używanie pamięci drukarki etykiet

Drukarka etykiet jest wyposażona w wydajną pamięć, która pozwala na zapisywanie tekstu i formatów często używanych etykiet.

Otwieranie zapisanych etykiet

- 1 Naciśnij  .
Pokaże się pierwsza lokacja w pamięci
- 2 Wybierz etykietę i naciśnij  .
Pojawi się okienko z podglądem etykiety i pytaniem, czy chcesz otworzyć tę etykietę.
- 3 Naciśnij  .
Jeśli etykieta była wcześniej edytowana, pojawi się pytanie, czy chcesz zapisać bieżącą etykietę przed otwarciem zapisanej etykiety.

Wybrana etykieta zostanie otwarta w oknie edycji.

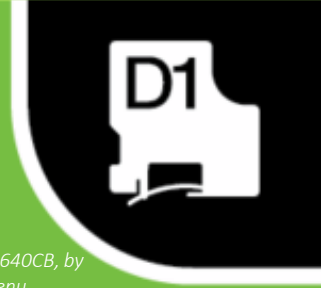

Kliknij na LM640CB, by wrócić do menu

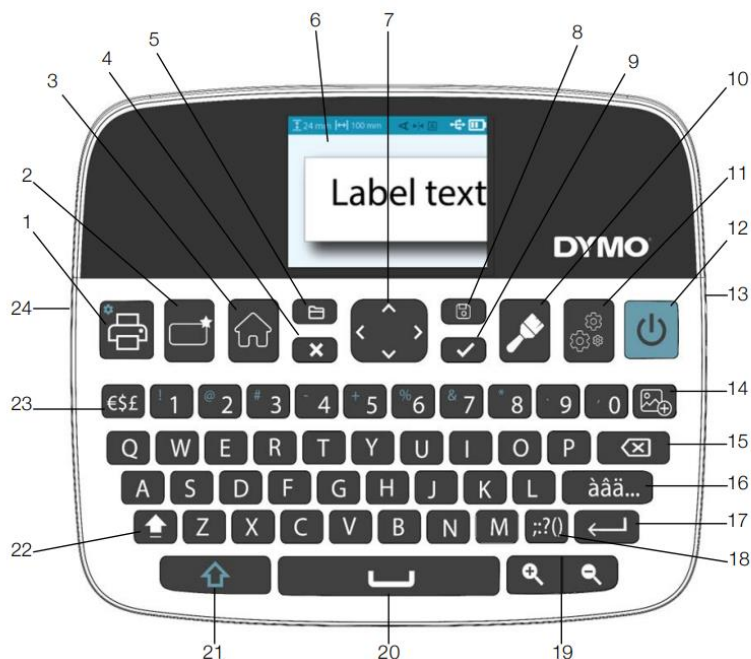

- | | | |
|--------------------|-----------------------|-------------------------------|
| 1 Ustawienia druku | 9 OK | 17 Wejdz |
| 2 Nowa etykieta | 10 Formatuj | 18 Symbole |
| 3 Początek/Edytuj | 11 Ustawienia | 19 Przybliż |
| 4 Anuluj | 12 Zasilanie | 20 Spacja |
| 5 Otwórz | 13 Port USB | 21 Shift |
| 6 Wyświetlacz LCD | 14 Wstaw | 22 Caps Lock |
| 7 Nawigacja | 15 Skasuj | 23 Waluta |
| 8 Zapisz | 16 Znaki diakrytyczne | 24 Szczelina wyjścia etykiety |

Zmiana ustawień

Menu	Pod-menu	Opis
Ogólne	Język	Ustawia język interfejsu
	Jednostki miary	Ustawia cale lub mm. Dostępne wyłącznie poza USA.
	Data i godzina	Ustawia bieżącą datę i godzinę. Zob. Wstawianie daty i godziny.
	Kolory systemowe	Ustawia schemat kolorów dla interfejsu. Istotne dla użytkowników z trudnościami w widzeniu.
Użycie	Nożyk automatyczny	Drukując wiele etykiet można wybrać: Automatyczne odcinanie każdej z etykiet (odcina każdą etykietę z osobną, domyślna opcja) Pytaj, czy odciąć po każdej etykietce (drukowanie pauzuje po każdej etykietce pytając o odcięcie) Drukuj znaki odcięcia (druk zaznacza koniec każdej etykiety, cięcie tylko po zakończeniu drukowania)
	Czyszczenie nożyka	Zob. Jak dbać o drukarkę etykiet
	Historia symboli	Zapamiętuje ostatni wprowadzony symbol. Może być wyłączona przez wybranie opcji Pierwszy symbol , by zawsze przechodzić do pierwszego symbolu w tabeli.
	Bluetooth	Włącza i wyłącza Bluetooth.



Kliknij na LM640CB, by wrócić do menu

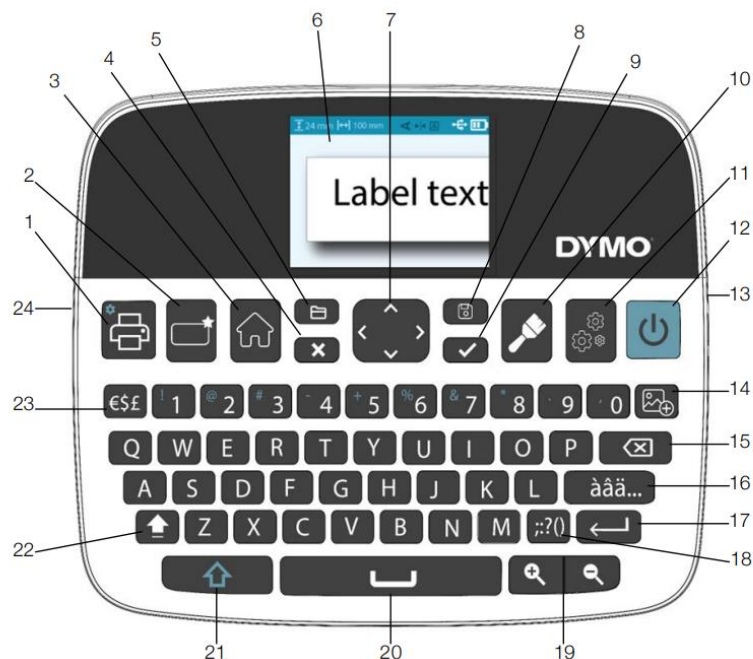

- | | | |
|--------------------|-----------------------|-------------------------------|
| 1 Ustawienia druku | 9 OK | 17 Wejść |
| 2 Nowa etykieta | 10 Formatuj | 18 Symbole |
| 3 Początek/Edytuj | 11 Ustawienia | 19 Przybliż |
| 4 Anuluj | 12 Zasilanie | 20 Spacja |
| 5 Otwórz | 13 Port USB | 21 Shift |
| 6 Wyświetlacz LCD | 14 Wstaw | 22 Caps Lock |
| 7 Nawigacja | 15 Skasuj | 23 Waluta |
| 8 Zapisz | 16 Znaki diakrytyczne | 24 Szczelina wyjścia etykiety |

Zmiana ustawień

Menu	Pod-menu	Opis
Zasilanie	Jasność ekranu	Ustawia jasność podświetlenia ekranu
	Czas do wyłączenia	Ustawia czas do automatycznego odłączenia zasilania
Pamięć	Kontrast druku	Ustawia intensywność drukowania na etykiecie. Oferuje ekologiczny sposób na ograniczenie konsumpcji energii podczas drukowania
	Resetuj pamięć	Opróżnia pamięć ze wszystkich zapisanych etykiet
Info	Ustawienia fabryczne	Przywraca ustawienia do ustawień fabrycznych
	Wersja drukarki	Pokazuje adres MAC drukarki etykiet. Naciśnij dowolny klawisz, by powrócić do ekranu edycji
Info	Wersja oprogramowania	Pokazuje informację o wersji oprogramowania systemowego. Oprogramowanie systemowe może być zaktualizowane za pomocą programu DYMO Connect for Desktop . Naciśnij dowolny klawisz, by powrócić do ekranu edycji



Kliknij na LM640CB, by wrócić do menu



Drukowanie etykiet z pulpitu komputera

Drukarkę można połączyć z komputerem osobistym za pomocą dołączonego kabla USB lub połączenia Bluetooth®.

By zainstalować oprogramowanie w systemie Windows®

- 1 Pobierz oprogramowanie DYMO z sekcji Support na stronie internetowej DYMO www.dymo.com.
- 2 Zamknij wszystkie otwarte aplikacje Microsoft Office.
- 3 Kliknij dwa razy w ikonę Instalatora. Po kilku sekundach pojawi się ekran instalacji.
- 4 Kliknij **Instaluj** i podążaj za instrukcjami instalatora.

By zainstalować oprogramowanie w systemie macOS®

- 1 Pobierz oprogramowanie DYMO z sekcji Support na stronie internetowej DYMO www.dymo.com.
- 2 Kliknij dwa razy w ikonę Instalatora i podążaj za instrukcjami na ekranie.



Kliknij na LM640CB, by wrócić do menu



Drukowanie etykiet z urządzenia mobilnego

Można drukować etykiety z urządzenia mobilnego używając aplikacji **DYMO® LabelManager® Connect** dostępnej w Apple® App Store i w Google Play™ Store.

By drukować etykiety

1 Ze sklepu swojego urządzenia mobilnego wybierz aplikację **DYMO® LabelManager® Connect**.

2 Na urządzeniu mobilnym włącz Bluetooth i Usługi lokalizacji oraz upewnij się, że jesteś w zasięgu (ok. 10 metrów). Usługi lokalizacji są wymagane dla poprawnego działania Bluetooth. DYMO nie śledzi, ani nie przechowuje lokalizacji użytkownika.

3 Naciśnij , by włączyć drukarkę etykiet.

4 Otwórz aplikację DYMO® LabelManager® Connect i wybierz wzór lub naciśnij **+**, by zaprojektować etykietę.

5 Naciśnij , by wydrukować etykietę. Etykieta jest automatycznie ucinana.

6 Usuń taśmę zabezpieczającą z etykiety i naklej etykietę we właściwe miejsce!



Kliknij na LM640CB, by wrócić do menu



Instrukcje bezpieczeństwa akumulatora

Typ akumulatora: litowo-jonowy 7,2V 2000mAh 14,4Wh

Niewłaściwe użytkowanie akumulatora litowo-jonowego może skutkować wyciekami, przegrzaniem, eksplozją, pojawieniem się dymu lub ognia. Może to spowodować pogorszenie działania akumulatora lub jego uszkodzenie. Może to również spowodować uszkodzenie urządzenia ochronnego zainstalowanego w akumulatorze. Może to również spowodować uszkodzenie sprzętu lub spowodować uraz u użytkownika. Należy uważnie podążać za wskazaniem w instrukcji poniżej.

Niebezpieczeństwo

- Używaj akumulatora wyłącznie z drukarką etykiet LabelManager 640CB.
- Akumulator, znajdując się w drukarce etykiet, może być ładowany wyłącznie kablem USB-C dołączonym do zestawu lub za pomocą ściiennej ładowarki USB 5V.
- Nie wolno podłączać bezpośrednio do gniazdka ani gniazdka zapalniczki.
- Nie wolno przetrzymywać akumulatora blisko źródła ognia ani we wnętrzu samochodu, gdy temperatura może przekroczyć 60 st. C.

Ostrzeżenie

- Przerwij ładowanie akumulatora, jeśli nie zakończyło się w ciągu 3 godzin.

Uwaga

- Nie używaj drukarki etykiet ani akumulatora w miejscu, które generuje elektryczność statyczną.
- Używaj drukarki etykiet tylko w temperaturze pokojowej.
- Akumulator może być ładowany w zakresie temperatur od 0 do 45 st. C.
- Akumulator może być rozładowany w zakresie temperatur od -20 do 60 st. C.
- Używaj wyłącznie oryginalnego akumulatora DYMO.



*Kliknij na LM640CB, by
wrócić do menu*



DYMO naprawi lub wymieni produkt za darmo w następujących przypadkach:

- 1 Produkt zwrócony na warunkach tej gwarancji musi zawierać opis defektu razem z kopią dowodu zakupu, pełnymi danymi kontaktowymi i szczegółami dostawy: imię i nazwisko, telefon, pełny adres (ulica, numer domu, kod pocztowy, miasto, kraj).
- 2 Produkty zwracane do DYMO muszą być adekwatnie zapakowane. DYMO nie bierze odpowiedzialności za dobra zgubione lub zniszczone w czasie wysyłki od konsumenta.
- 3 Produkty muszą być używane ściśle w zgodzie z dołączonymi do nich instrukcjami użytkownika. DYMO nie bierze odpowiedzialności za defekty spowodowane w drodze wypadku, niewłaściwego użytkownika, zmian dokonanych w produkcie lub zaniedbania.
- 4 DYMO nie bierze odpowiedzialności za następczą utratę, zniszczenie lub koszty żadnego rodzaju wynikające z działania urządzeń, akcesoriów do nich oraz ich użytkownika, z zastrzeżeniem, że odpowiedzialność za śmierć lub uszkodzenia ciała spowodowane przez te produkty nie jest wyłączona.
- 5 Drukarki etykiet DYMO są zaprojektowane do użytku wyłącznie z etykietami DYMO. Ta gwarancja nie obejmuje awarii i uszkodzeń spowodowanych przez użytkownika przez etykiety innych firm.
- 6 Niniejsza gwarancja nie ma wpływu na Twoje prawa ustawowe jako konsumenta.



Kliknij na LM640CB, by wrócić do menu



Moce znamionowe

Zasilanie

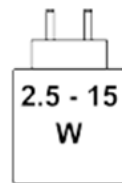

Schemat nr 5

5V /2A

(Zasilane przez port USB typu C komputera osobistego lub za pomocą zatwierdzonej w danym kraju ładowarki ściennej USB typu C 5V , ładowarka nie jest dołączona do zestawu.

Moc dostarczana przez ładowarkę musi wynosić min. 2,5 W i maks. 15 W, aby zapewnić maksymalną prędkość ładowania. Zob. schemat 5.

Sugerowane parametry ładowarki:

Na wejściu: 100-240V ~, 50/60Hz, 0,3A;

Na wyjściu: 5V , 2A)

Zakres częstotliwości 2400 - 2483.5 MHz

Moc wyjściowa RF <10 dBm

Hereby, Newell Brands Belgium BV declares that the radio equipment type LabelManager Executive 640CB is in compliance with EU Directive 2014/53/ EU and UK Radio Equipment Regulations SI 2017 No. 1206.

The full text of the EU and UK declarations of conformity are available at the following Internet address:

http://download.dymo.com\dymo\user-guides\LabelManager\LM640\Declarations\LM640_CE_UK_Declaration_Conformity.en.pdf





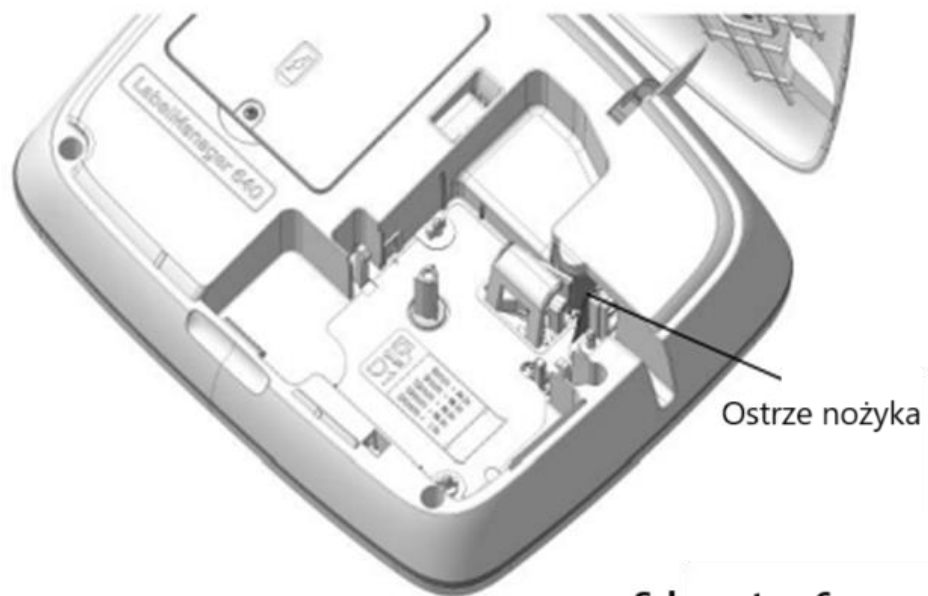

Kliknij na LM640CB, by wrócić do menu



Schemat nr 6

Jak dbać o drukarkę etykiet?

By wyczyścić ostrze nożyka

- 1 Naciśnij , wybierz **Użytkowanie** i naciśnij  .
- 2 Wybierz **Wyczyść nożyk** i naciśnij  , by rozpocząć procedurę czyszczenia nożyka.
- 3 Podnieś, by otworzyć tylną pokrywę drukarki etykiet.
- 4 Wyjmij kasetę z taśmą i zamknij pokrywę. Usłyszysz dźwięk, gdy drukarka etykiet będzie wysuwać ostrze nożyka.
- 5 Otwórz tylną pokrywę i użyj bawełnianego wacika i alkoholu, by wyczyścić obie strony nożyka.
- 6 Po wyczyszczeniu nożyka zamknij tylną pokrywę. Usłyszysz dźwięk, gdy drukarka etykiet będzie chować ostrze nożyka.
- 7 Naciśnij  , by zakończyć procedurę czyszczenia nożyka.

Można teraz z powrotem włożyć kasetę z taśmą.



Kliknij na LM640CB, by wrócić do menu



Rozwiązywanie problemów

Przejrzyj poniższe sekcje, jeżeli natrafisz na problem z drukarką etykiet.

Problem/wiadomość błędu Rozwiązanie

Niska jakość druku

- * Podłącz adapter ładowania do drukarki etykiet, by naładować akumulator. Zob. **Ładowanie akumulatora**
- * Wyczyść głowicę drukarki. Zob. **Jak dbać o drukarkę**
- * Upewnij się, że kasetę z taśmą jest właściwie włożona
- * Wymień kasetę z taśmą

Niska skuteczność nożyka

Wyczyść ostrze nożyka. Zob. **Jak dbać o drukarkę**

Błąd drukarki etykiet; dioda LED zasilania szybko mruga

- * Upewnij się, że kasetę z taśmą jest właściwie włożona, nie zacięła się, ani nie jest pusta
- * Upewnij się, że akumulator jest włożony prawidłowo
Naładuj akumulator. Zob. **Ładowanie akumulatora**

Drukarka etykiet się nie uruchamia

- * Upewnij się, że akumulator jest prawidłowo włożony
- * Upewnij się, że drukarka etykiet jest podłączona do zasilanego portu USB lub działającego kontaktu
- * Naładuj akumulator. Zob. **Ładowanie akumulatora**

Poziom akumulatora jest za niski na drukowanie

Naładuj akumulator i wydrukuj etykietę ponownie. Zob. **Ładowanie akumulatora**

Akumulator się nie ładuje

* Upewnij się, że drukarka etykiet jest podłączona do zasilanego portu USB lub działającego kontaktu. Zob. **Ładowanie akumulatora**

* Jeżeli drukarka etykiet jest podłączona do portu USB komputera, upewnij się, że komputer działa i nie jest w trybie uśpienia

Poziom akumulatora jest niski

Naładuj akumulator. Zob. **Ładowanie akumulatora**

Jeżeli potrzebujesz dodatkowego wsparcia, odwiedź stronę internetową DYMO www.dymo.com.

newell
BRANDS

DYMO®





Kliknij na LM640CB, by wrócić do menu

KRÓTKA HISTORIA

DYMO®

POŁĄCZENIE DZIEDZICTWA, INNOWACJI I WYGODY KONSUMENTÓW



1963

DYMO® Industries Inc. otwiera pierwszą filię w Sint Niklaas w Belgii



1994 - DYMO 1000

1994

DYMO® wprowadza DYMO® 1000: ręczną, elektroniczną drukarkę etykiet



1958

DYMO® zostało założone w Berkeley w Kalifornii jako firma specjalizująca się w wytłaczaniu

1992

DYMO® wprowadza DYMO® 4500 i System Taśm D1®

1998

Firma tworzy linię produktową LabelWriter® koncentrującą się na drukowaniu i etykietach do korespondencji i wysyłek



1998 - LabelWriter XL Plus



Kliknij na LM640CB, by wrócić do menu



1999

DYMO® wprowadza linię ręcznych, osobistych drukarek etykiet LetraTag®

2006

DYMO® wprowadza zaktualizowaną linię LetraTag



2019

Oddanie DYMO® sprawie ochrony środowiska prowadzi do uzyskania certyfikacji FSC dla fabryki DYMO® w Sint-Niklaas



2021

DYMO® wprowadza Serię LabelWriter 5 z Automatyczną Detekcją Etykiel



2021 - Automatic Label Recognition™

2022

Wprowadzenie LetraTag® 200B oferujących szybkie i proste etykietowanie ze smartfona





Lepszy sposób na etykietowanie – nasze oddanie kwestii ekologii



DYMO®

Lepszy sposób na etykietowanie – nasze oddanie kwestii ekologii



*Kliknij na LM640CB, by
wrócić do menu*



DYMO®

Lepszy sposób na etykietowanie – nasze oddanie kwestii ekologii



Kliknij na LM640CB, by wrócić do menu



**OBUDOWA KASETY Z ETYKIETAMI
WYKONANA Z MATERIAŁU
POCHODZĄCEGO PRZYNAJMNIEJ
W 80% Z RECYKLINGU**



*Nie dotyczy Rhino, wykonanego w 75% z materiałów z recyklingu

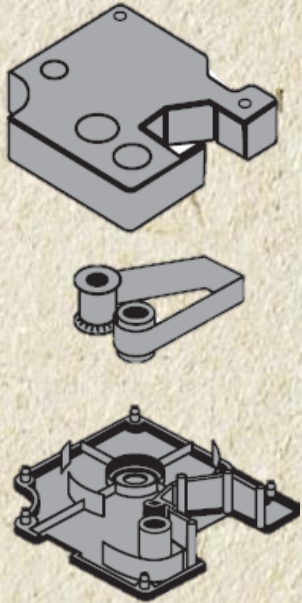

**OPAKOWANIE ETYKIET JEST
WYKONANE Z KARTONU Z
CERTYFIKATEM FSC I Z
MATERIAŁU PRZYNAJMNIEJ
W 80% Z RECYKLINGU**



* Kartonowe rękawy i opakowania z możliwością zawieszenia na haczyku



DYMO®

Lepszy sposób na etykietowanie – nasze oddanie kwestii ekologii



Kliknij na LM640CB, by wrócić do menu



Wysokiej jakości etykiety DYMO® **są produkowane** i dystrybuowane z Belgii.

Umożliwia to marce DYMO® aktywną **redukcję śladu węglowego** przez zoptymalizowanie łańcuchów dostaw i ochronę środowiska przy każdej etykiecie.



40%+ produktów* DYMO® jest produkowana z wykorzystaniem „**rozpuszczalników wodnych**”

Zawiera **znacząco mniej chemikaliów**

Co sprawia, że produkty DYMO® mają przyjemniejszy zapach, mają mniejszą szkodliwość, są **bezpieczniejsze dla konsumentów i środowiska**.

* etykiety D1® Standard, etykiety D1® Durables, wszystkie etykiety LetraTag™, etykiety Embossing Plus®, etykiety Rhino, etykiety XTL, LabelWriter®, etykiety Durable



Drukarki etykiet i etykiety DYMO® **NIE** wykorzystują tuszy ani tonerów.

Rozwiązania dla Etykietowania DYMO® wykorzystują **innowacyjną technologię druku termicznego** – jest to technologia nanoszenia bezpośredniego lub nanoszenia termicznego **BEZ wykorzystania tuszy i tonerów**

Dotyczy DYMO® LabelManager™, LabelWriter™, LetraTag®, RHINO™ IND i XTL™

DYMO®

[Więcej informacji o kwestiach ekologicznych](#)



DYMO®

LabelManager™ Executive 640CB i D1®





Kliknij na LM640CB, by wrócić do menu



DOM

Rękodzieło



Organizacja domu



Mass | OSS | Ecommerce | Komercyjne

2 taśmy/rok

Organizacja biura



Mass | OSS | Ecommerce | Komercyjne

5 taśm/rok

Zastosowania specjalistyczne



Katalogi i pliki



Ogólna identyfikacja



Przewody i kable



DYMO®

Seria LabelManager™



Kliknij na LM640CB, by
wrócić do menu

ZORGANIZUJ SIĘ Z DYMO



160



210D+



280



PnP



360D



420P



640CB



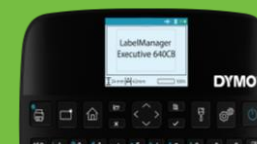

Kliknij na LM640CB, by wrócić do menu

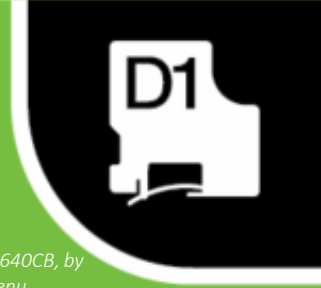

LabelManager™ Executive 640CB

Wysokowydajna, przenośna drukarka etykiet z połączeniem PC/Mac®

- Pisz szybko na klawiaturze QWERTY/QWERTZ/AZERTY
- Wyposażona w technologię Bluetooth Low Energy, by łączyć się automatycznie bez parowania urządzeń i z wieloma użytkownikami. Dla PC*, Mac*, smartfonów* i tabletów*.
- Poręczny design z teksturowaną powierzchnią, by ułatwić chwytanie i z ładowanym akumulatorem, by łatwo etykietować w biegu.
- Duży 2.8"/7 cm, kolorowy wyświetlacz z punktami 240 x RGB x 320 dla ulepszonej jakości obrazu w każdych warunkach świetlnych.
- Uniwersalny kabel USB-C.
- Drukuje do 24 mm.

Maks. szer.
etykiety



Rekomendowane
zastosowanie:



Ogólna identyfikacja



Katalogowanie



Identyfikacja
zasobów/kody
kreskowe

DYMO®

LabelManager™ Executive 640CB



Kliknij na LM640CB, by wrócić do menu

Dostępna w zestawie **Single Box Unit**

zawiera:

- LabelManager™ Executive 640 CB
- Kasetka etykiet D1®, 24mm x 7M | czarna na białym
- Opakowanie z akumulatorem
- Adapter ładowania
- Kabel USB-C
- Instrukcja szybkiego uruchamiania
- 2+1 – Roczna Ograniczona

Gwarancja*

* +1 rok po rejestracji na stronie DYMO



Dostępna w zestawie **Kit Case**

zawiera:

- LabelManager™ Executive 640 CB
- Miękka torba
- Akumulator litowo-jonowy
- Kasetki z etykietami 4 x D1®; 12mm x 7m | czarna na białym 19mm x 7m | czarna na białym 24mm x 7m | czarna na białym
- Kabel USB-C
- Instrukcja szybkiego uruchamiania
- 2+1 – Roczna Ograniczona
- **Gwarancja***

* +1 rok po rejestracji na stronie DYMO



* Kartonowe opakowanie D Y M O ® jest wykonane z kartonu z certyfikatem FSC™ i materiałów do 70% pochodzących z recyklingu.



DYMO[®]

Standard D1[®]





Kliknij na LM640CB, by wrócić do menu



Dostępne jako:



✓ **Pojedyncza jednostka w pudełku/blistrze**

10x

✓ **Opakowanie multi/ekonomiczne**



Szybki przegląd specyfikacji

Dostępne wymiary (mm)*: 6 ; 9 ; 12 ; 19 ; 24

Przekreślenie nie dotyczy LM160

Dostępne tworzywa etykiet: poliester, elastyczny nylon, winyl, poliester permanentny

Dostępne kolory:

Produkowane w: Sint Niklaas, Belgia

Właściwości:

- ✓ **'łatwe odklejanie'** dla wygodnego nanoszenia
- ✓ Dostępne **Usuwane oraz Permanentne**
- ✓ Rating temperaturowy: od **-18°C do 150°C**
- ✓ **Odporność na UV + oleje + wodę**



DYMO®

Taśmy D1® dla LabelManager™ Executive 640CB



Kliknij na LM640CB, by
wrócić do menu



D1® Standard

Dostępne wymiary (mm)*: 6 ; 9 ; 12 ; 19 ; 24
Rozmiar jednostki: 1x pojedyncza jednostka
Materiał etykiety: poliester
Kolory:



Przekreślenie nie dotyczy LM60

D1® Standard OPAKOWANIE MULTI/EKONOMICZNE

Dostępne wymiary (mm)*: 9 ; 12 ; 19, 24
Rozmiar jednostki: 10x D1® Standard
Materiał etykiety: poliester

Kolor: A



Strikethrough not applicable for LM160

Ideal for



Flat Surface



UV Resistant



Water Resistant



Oil Resistant



Temperature:
-18° C to 120 C

MADE IN
FABRIQUÉ EN
EUROPE



DYMO®

LabelManager™ Executive 640CB drukuje do 24 mm



Kliknij na LM640CB, by wrócić do menu



Kolor	Szerokość				
	6 mm	9 mm	12 mm	19 mm	24 mm
ABC	S0720780	S0720680	S0720530	S0720830	S0720930
ABC	S0720770	S0720670	S0720500	S0720820	S0720920
ABC	S0720790	S0720730	S0720580	S0720880	S0720980
ABC	-	S0720710	S0720560	S0720860	-
ABC	-	S0720740	S0720590	S0720890	-
ABC	-	S0720720	S0720570	S0720870	S0720970
ABC	-	-	S0720610	S0720910	S0721010
ABC	-	S0720690	S0720540	S0720840	-
ABC	-	-	S0720510	-	-
ABC	-	-	S0720600	-	-
ABC	-	S0720700	S0720550	S0720850	-
ABC	-	-	S0720520	-	-
ABC MULTIPACK	-	2093096	2093097	2093098	-

MADE IN FABRIQUÉ EN EUROPE

ALWAYS USE / UTILISER TOUJOURS
AUTHENTIQUE AUTHENTIQUE
DYMO
LABELS ETIQUETTES

DYMO[®]

DURABLE
LABELS | ÉTIQUETTES



ROSEMARY

BASIL



DYMO®

DURABLE

LABELS | ÉTIQUETTES



Kliknij na LM640CB, by wrócić do menu

Typ: D1® Durable

Ilość: 1x taśma D1

Dostępne wymiary (mm)*: 12 ; 19,

Materiał etykiety: winyl; poliester permanentny; elastyczny nylon

Produkowane w: Sint Niklaas, Belgia

Właściwości:

- ✓ 'łatwe odklejanie' dla wygodnego nanoszenia
- ✓ Przemysłowa siła przywierania
- ✓ Dostępne w 4 kolorach**, 3 typy materiałów etykiet i 3 szerokości* dla LM360D

Rozmiar etykiety



Kolor etykiety**:



MADE IN
FABRIQUÉ EN
EUROPE



	D1 Standard	D1 Durable
Różne powierzchnie		✓
Odporna na wilgoć		✓
Temperatury	- 18°C to 90°C	- 40°C to 150°C

Teksturowana powierzchnia
 Do kabli/przewodów
 Odporność na UV
 Odporność na wodę
 Odporność na oleje
 Odporność chemiczna

Zastosowania						
Dokumentacja	Przechowywanie	Katalogowanie	Aktywności zewn.	Przerwa/Magazyn	Warsztat	Kable i przewody
✓	✓	✓	✓	✓	✓	✓



DYMO®

DURABLE
LABELS | ÉTIQUETTES



LabelManager™ Executive 640CB drukuje do 24mm



Kliknij na LM640CB, by wrócić do menu



KOLOR	12 mm	19 mm
D1 DURABLE LABELS (3 m)	Płaska powierzchnia Teksturowana powierzchnia Do kabli/przewodów Odporność na UV Odporność na wodę Odporność na oleje Odporność chemiczna Temperatura: -40°C do 80°C	Płaska powierzchnia Teksturowana powierzchnia Do kabli/przewodów Odporność na UV Odporność na wodę Odporność na oleje Odporność chemiczna Temperatura: -40°C do 80°C
ABC	1978366	-
ABC	1978365	-
ABC	1978367	-
D1 DURABLE LABELS (5.5 m)	Płaska powierzchnia Teksturowana powierzchnia Do kabli/przewodów Odporność na UV Odporność na wodę Odporność na oleje Odporność chemiczna Temperatura: -40°C do 80°C	Płaska powierzchnia Teksturowana powierzchnia Do kabli/przewodów Odporność na UV Odporność na wodę Odporność na oleje Odporność chemiczna Temperatura: -40°C do 80°C
ABC	1978364	-
D1 PERMANENT POLYESTER (5.5 m)	Płaska powierzchnia Teksturowana powierzchnia Odporność na UV Odporność na wodę Odporność na oleje Odporność chemiczna Temperatura: -40°C do 80°C	Płaska powierzchnia Teksturowana powierzchnia Odporność na UV Odporność na wodę Odporność na oleje Odporność chemiczna Temperatura: -40°C do 80°C
ABC	S0718060	S0718050
D1 FLEXIBLE NYLON (3.5 m)	Zakrzywiona powierzchnia Do kabli/przewodów Odporność na UV Temperatura: -40°C do 60°C	Zakrzywiona powierzchnia Do kabli/przewodów Odporność na UV Temperatura: -40°C do 60°C
ABC	S0718040	S0718070

MADE IN
FABRIQUE EN
ROPE



DYMO®

LabelManager™ Executive 640CB



Kliknij na LM640CB, by
wrócić do menu



Znajdź właściwy produkt DYMO® dla Twoich potrzeb dotyczących etykietowania

Twój przedstawiciel:

Nazwisko: Wstaw imię i nazwisko

E-mail: Wstaw e-mail

Tel.: Wstaw nr tel.

