

DYMO®

LabelWriter® 550

LabelWriter® 550 Turbo

LabelWriter® 5XL

Instrukcja użytkownika

newell
BRANDS

Prawa autorskie

© 2021 Newell Office Brands. Wszelkie prawa zastrzeżone. Wersja: 3/21

Zabrania się powielania oraz przesyłania jakiegokolwiek części niniejszego dokumentu lub oprogramowania w dowolnej formie i z wykorzystaniem jakichkolwiek środków, a także tłumaczenia na inny język bez uprzedniej pisemnej zgody firmy Newell Office Brands.

Znaki towarowe

DYMO i LabelWriter są znakami towarowymi zastrzeżonymi w Stanach Zjednoczonych i innych krajach. Wszystkie inne znaki handlowe należą do odpowiednich właścicieli.

[NWL Belgium Services b.v.b.a.] niniejszym oświadcza, że urządzenia radiowe typu [LabelWriter 550, LabelWriter 550 Turbo, LabelWriter 5XL] są zgodne z dyrektywą 2014/53/UE.

Pełny tekst deklaracji zgodności UE jest dostępny pod następującym adresem internetowym:

LabelWriter 550:

http://download.dymo.com\dymo\user-guides\LabelWriter\LW550Series\Declarations\LW550\LW550_CE_Declaration_Conformity.pl.pdf

LabelWriter 550 Turbo:

http://download.dymo.com\dymo\user-guides\LabelWriter\LW550Series\Declarations\LW550Turbo\LW550Turbo_CE_Declaration_Conformity.pl.pdf

LabelWriter 5XL:

http://download.dymo.com\dymo\user-guides\LabelWriter\LW550Series\Declarations\LW5XL\LW5XL_CE_Declaration_Conformity.pl.pdf

Spis treści

4	Informacje o drukarce etykiet
4	Zarejestruj swój produkt
4	Funkcje drukarki etykiet
6	Zasilanie
7	Przyciski przesuwania etykiet
7	Dźwignia zwalniania etykiet
7	Prowadnica etykiet
7	Informacje o etykietach
8	Projektowanie i drukowanie etykiet
8	Wymagania systemowe
9	Pierwsze kroki
9	Etap 1. Instalacja oprogramowania
9	Etap 2. Podłączanie zasilania
9	Etap 3. Ładowanie etykiet
11	Etap 4. Podłączanie drukarki do komputera
11	Podłączanie drukarki bezpośrednio do komputera
11	Łączenie drukarki z siecią lokalną (LAN)
12	Ustawianie statycznego adresu IP
13	Konserwacja drukarki
14	Zasady dotyczące bezpieczeństwa
16	Uzyskiwanie pomocy
16	Lampka stanu zasilania
16	Problemy z drukarką
19	Wykonywanie autotestu drukarki
19	Korzystanie ze wsparcia technicznego klienta
20	Informacje techniczne i środowiskowe
20	Dane techniczne
21	Informacje o ochronie środowiska
21	Certyfikaty urządzenia

Informacje o drukarce etykiet

Gratulujemy zakupu drukarki do etykiet LabelWriter® firmy DYMO. Drukarka LabelWriter będzie działać niezawodnie przez wiele lat. Zachęcamy do poświęcenia kilku minut na przeczytanie informacji o tym, jak używać drukarki i jak o nią dbać.

Niniejsza instrukcja użytkownika dostarcza informacje na temat następujących modeli LabelWriter:

- LabelWriter® 550
- LabelWriter® 550 Turbo
- LabelWriter® 5XL

Informacje dotyczące zakupu etykiet i akcesoriów do danej drukarki etykiet można znaleźć na stronie www.dymo.com.

Zarejestruj swój produkt

Aby zarejestrować drukarkę etykiet, należy odwiedzić stronę www.dymo.com/register. W trakcie procesu rejestracji niezbędny będzie numer seryjny, który znajduje się na spodzie drukarki etykiet.

Rejestracja drukarki etykiet zapewnia następujące korzyści:

- powiadomienia e-mail o darmowych uaktualnieniach oprogramowania
- powiadomienia o specjalnych ofertach i zapowiedzi nowych produktów

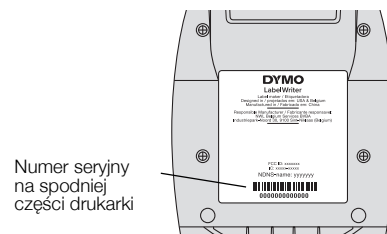

Funkcje drukarki etykiet

Drukarka LabelWriter wykorzystuje technologię bezpośredniego druku termicznego, która nie wymaga używania tuszu ani toneru. Zamiast tego urządzenie wykorzystuje ciepło z głowicy drukującej do drukowania na odpowiednio przygotowanych, reagujących na ciepło etykietach. Jedynymi materiałami eksploatacyjnymi, jakie w przyszłości trzeba będzie kupować, są etykiety.

Należy zapoznać się z elementami przedstawionymi na poniższych rysunkach.

LabelWriter 550 i 550 Turbo

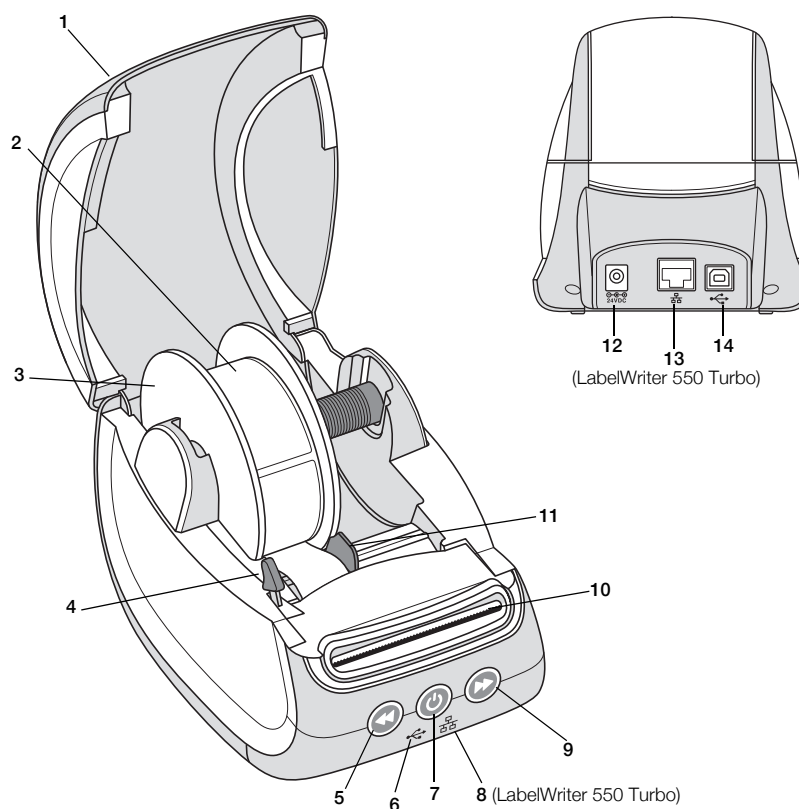

- | | | |
|-------------------------------|------------------------------------------------------|----------------------------------------|
| 1 Pokrywa | 6 Lampka stanu USB | 11 Prowadnica etykiet |
| 2 Rolka etykiet | 7 Zasilanie (włącz/wyłącz)
Lampka stanu drukarki | 12 Port zasilania |
| 3 Szpula na etykiety | 8 Lampka stanu LAN
(LabelWriter 550 Turbo) | 13 Port LAN
(LabelWriter 550 Turbo) |
| 4 Dźwignia zwalniania etykiet | 9 Wysuwanie etykiet | 14 Port USB |
| 5 Cofanie etykiet | 10 Szczelina wydawania etykiet i listwa do odrywania | |

LabelWriter 5XL

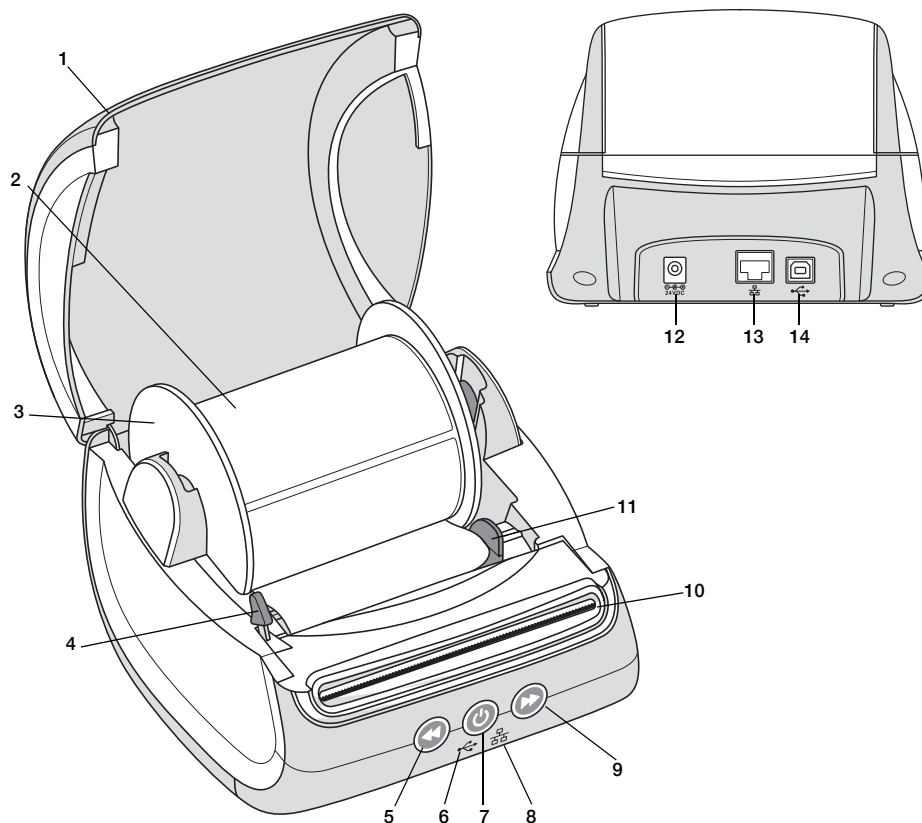

- | | | |
|-------------------------------|------------------------------------------------------|-----------------------|
| 1 Pokrywa | 6 Lampka stanu USB | 11 Prowadnica etykiet |
| 2 Rolka etykiet | 7 Zasilanie (włącz/wyłącz)
Lampka stanu drukarki | 12 Port zasilania |
| 3 Szpula na etykiety | 8 Lampka stanu LAN | 13 Port LAN |
| 4 Dźwignia zwalniania etykiet | 9 Wysuwanie etykiet | 14 Port USB |
| 5 Cofanie etykiet | 10 Szczelina wydawania etykiet i listwa do odrywania | |

Zasilanie

Przycisk zasilania  włącza i wyłącza zasilanie drukarki etykiet. Po pięciu minutach bezczynności drukarka przechodzi w tryb oszczędzania energii, a lampka stanu zasilania przygasa. Naciśnięcie przycisku zasilania w trakcie drukowania etykiet anuluje drukowanie.

Więcej informacji zawiera temat **Lampka stanu zasilania** na stronie 16.

Przyciski przesuwania etykiet

Przycisk wysuwania etykiet  z boku drukarki przesuwają o jedną etykietę do przodu.

Przycisk cofania etykiet  wycofuje etykietę ze szczeliny wydawania etykiet i służy do usuwania etykiet z drukarki podczas zmiany rolek. W pierwszej kolejności konieczne jest oderwanie etykiet, które już przeszły przez szczelinę wydawania etykiet.

Dźwignia zwalniania etykiet

Dźwignia zwalniania etykiet odsuwa głowicę drukującą od etykiet, co umożliwia łatwe wyjęcie etykiet ze szczeliny wydawania etykiet.

Prowadnica etykiet

Prowadnica etykiet odgrywa ważną rolę w przypadku węższych etykiet, takich jak etykiety adresowe i inne etykiety specjalne. Prowadnica etykiet umożliwia prawidłowe wyrównanie etykiet z lewą krawędzią szczeliny etykiet, zapewniając właściwe podawanie etykiet.

Informacje o etykietach

Drukarki LabelWriter z serii 550 działają tylko z oryginalnymi etykietami DYMO LW. Oryginalne etykiety DYMO LW wykorzystują technologię Automatic Label Recognition™, dzięki której oprogramowanie DYMO otrzymuje informacje na temat etykiet, takie jak rozmiary etykiet w drukarce oraz liczba etykiet pozostałych w rolce.

Drukarka DYMO LabelWriter wykorzystuje zaawansowaną technologię *bezpośredniego druku* termicznego w celu drukowania na specjalnie przygotowanych, reagujących na ciepło etykietach. Oznacza to, że nigdy nie trzeba będzie wymieniać tonera, pojemnika z tuszem czy taśmy barwiącej, aby drukować etykiety.

 Gwarancja firmy DYMO nie obejmuje nieprawidłowego działania ani uszkodzeń wynikających z używania etykiet innych niż oryginalne etykiety DYMO. Drukarki DYMO LabelWriter wykorzystują technologię bezpośredniego druku termicznego, dlatego konieczne jest użycie specjalnie zaprojektowanych i wyprodukowanych etykiet. Powłoki termiczne używane na etykietach innych niż oryginalne etykiety DYMO mogą być niekompatybilne, czego efektem może być niezadowolająca jakość wydruku lub wadliwe działanie drukarki.

Trwałość etykiet zależy od sposobu, w jaki są one używane. Papierowe etykiety termiczne, takie jak używane w urządzeniach LabelWriter, są podatne na blaknięcie spowodowane następującymi czynnikami:

- Wystawienie na bezpośrednie działanie światła słonecznego lub fluorescencyjnego przez dłuższy okres lub narażenie na działanie bardzo wysokich temperatur powoduje blaknięcie.
- Kontakt z plastyfikatorami (np. gdy etykiety są umieszczone w plastikowych segregatorach) powoduje blaknięcie.

Okres ważności etykiet DYMO LW przechowywanych w oryginalnym opakowaniu wynosi 18 miesięcy. Gdy etykiety są używane do zastosowań krótkoterminowych (koperty, paczki itd.), blaknięcie nie stanowi problemu. Jeśli etykiety używane są do oznaczania akt przechowywanych w szafach na dokumenty, blaknięcie jest bardzo powolne i trwa wiele lat. Etykiety umieszczone na grzbiecie notatnika, który następnie jest wystawiany na działanie promieni słonecznych, wykazują oznaki blaknięcia po kilku miesiącach.

Aby przedłużyć okres przydatności do użycia nieużywanych etykiet, należy przechowywać je w czarnym woreczku, w którym były zapakowane. Woreczek powinien znajdować się w chłodnym i suchym miejscu.

Zamawianie etykiet

Firma DYMO oferuje pełny asortyment etykiet do drukarek LabelWriter, włącznie z etykietami do adresowania kopert, wysyłki paczek, oznaczania teczek na dokumenty i wszelkich rodzajów nośników, drukowania identyfikatorów imiennych itd. Pełną listę można znaleźć w witrynie firmy DYMO: www.dymo.com.

 Gwarancja firmy DYMO nie obejmuje nieprawidłowego działania ani uszkodzeń wynikających z używania etykiet innych niż oryginalne etykiety DYMO. Drukarki DYMO LabelWriter wykorzystują technologię druku termicznego, dlatego konieczne jest użycie specjalnie zaprojektowanych i wyprodukowanych etykiet. Powłoki termiczne użyte na etykietach innych niż marki DYMO mogą być niezgodne, czego efektem może być niezadowolająca jakość druku lub wadliwe działanie drukarki.

Projektowanie i drukowanie etykiet

Drukarka etykiet współpracuje z oprogramowaniem DYMO Connect for Desktop, które ułatwia projektowanie i drukowanie etykiet. Etykiety można również drukować bezpośrednio z aplikacji Microsoft Word za pomocą dodatku DYMO Label Add-in. Jeżeli na komputerze zainstalowano aplikację Microsoft Word, dodatek jest instalowany automatycznie podczas instalowania oprogramowania DYMO Connect for Desktop.

Wymagania systemowe

Drukarka LabelWriter wymaga jednego z następujących systemów operacyjnych:

- Windows® 8.1 lub nowszego
- macOS® High Sierra w wersji 10.13 lub nowszej

Pierwsze kroki

Aby skonfigurować drukarkę etykiet do drukowania z komputera, należy postępować zgodnie z instrukcjami podanymi w tej części. Aby rozpocząć pracę:

- 1 Pobierz i zainstaluj oprogramowanie DYMO Label for Desktop.
- 2 Podłącz zasilanie.
- 3 Załaduj rolkę etykiet.
- 4 Podłącz drukarkę do komputera.



Etap 1. Instalacja oprogramowania



Nie podłączaj drukarki do komputera przed zakończeniem instalacji oprogramowania.

Oprogramowanie DYMO Connect for Desktop musi być zainstalowane przed podłączeniem drukarki do komputera. W przypadku połączeń LAN oprogramowanie musi być zainstalowane na każdym komputerze, który ma drukować na drukarce LabelWriter za pośrednictwem sieci.

- ▶ Pobierz i zainstaluj najnowszą wersję oprogramowania DYMO Connect for Desktop z witryny support.dymo.com.



Etap 2. Podłączanie zasilania

Poszczególne modele drukarek LabelWriter mogą charakteryzować się różnymi wymaganiami dotyczącymi zasilania.



Należy używać tylko zasilacza dostarczonego wraz z drukarką etykiet. Szczegóły podano w części **Dane techniczne** na stronie 20.

Podłączanie zasilania

- 1 Podłącz kabel zasilający do zasilacza, a następnie podłącz zasilacz do złącza zasilania z tyłu drukarki.
- 2 Podłącz drugi koniec kabla zasilającego do gniazda sieci elektrycznej.
- 3 Naciśnij  z przodu drukarki, aby włączyć zasilanie.

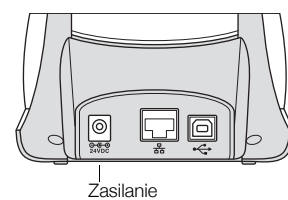
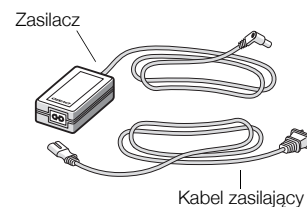

Etap 3. Ładowanie etykiet

Drukarki LabelWriter z serii 550 działają tylko z oryginalnymi etykietami DYMO LW. Etykiety inne niż oryginalne DYMO nie zostaną rozpoznane przez drukarki.

Każda rolka etykiet jest sprzedawana w czarnym, plastikowym woreczku. Upewnij się, że rolka etykiet jest w nim przechowywana, gdy etykiety nie są używane.

Ważne!

Aby etykiety były prawidłowo pobierane podczas drukowania, należy podczas nakładania ich na szpulę i wkładania do drukarki zwrócić uwagę na następujące kwestie:

- Upewnij się, czy zasilanie jest włączone.
- Prowadnica szpuli na etykiety musi zostać równo dociśnięta do rolki etykiet; nie może zostać żadna przerwa.
- Etykiety muszą być załadowane tak, aby lewa krawędź etykiety była wyrównana do lewej krawędzi szczeliny wydawania etykiet.

Ładowanie rolki etykiet

1 Wymij z drukarki szpulę na etykiety i oddziel jej prowadnicę od bolca.

2 Trzymając boliec szpuli (A) w lewej ręce, umieść rolkę etykiet na bolcu, tak aby etykiety wychodziły dołem, a lewa krawędź rolki etykiet mocno dotykała boku szpuli.

3 Wsuń prowadnicę szpuli (B) do prawej części szpuli i dociśnij ją do boku rolki etykiet, tak aby **nie pozostawić przerwy** między rolką a szpulą.

Aby etykiety były prawidłowo pobierane podczas drukowania, rolka etykiet musi być dobrze dopasowana do obu stron szpuli na etykiety. Między szpulą a rolką nie może być przerwy.

4 Włóż szpulę na etykiety do gniazd (C) w podstawie drukarki. Etykiety muszą wychodzić od **dołu** rolki.

5 Wyrównaj lewą krawędź etykiety do lewej krawędzi szczeliny wydawania etykiet (D) i włóż etykietę do szczeliny.

6 Naciśnij przycisk (przewijania formularza), aby ustawić etykietę we właściwej pozycji.

Jeśli pierwsza etykieta na rolce nie jest cała, naciśnij przycisk wysuwania etykiet (przewijania formularza), aby wysunąć niepełną etykietę.

Niezależnie od szerokości etykiety, jej lewa krawędź musi być wyrównana względem lewej krawędzi szczeliny wydawania etykiet, aby etykiety były prawidłowo podawane.

7 Przesuń prowadnicę etykiet (E) w lewo, aż do wyrównania z prawą krawędzią etykiety.

Upewnij się, że prowadnica etykiet nie przycięła etykiety.

8 Ostrożnie opuść pokrywę górną.

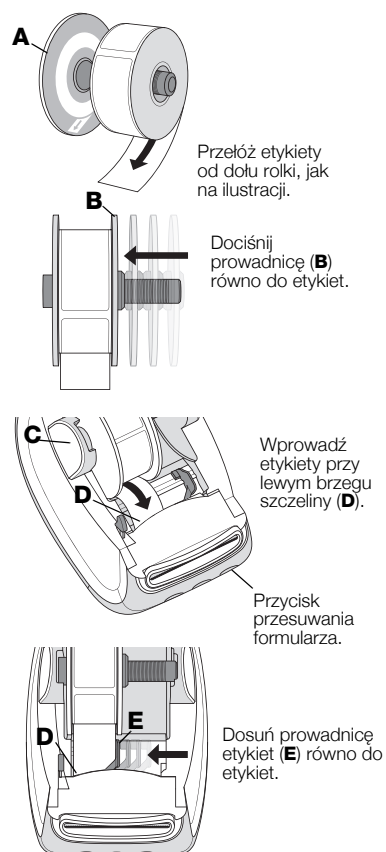

Etap 4. Podłączanie drukarki do komputera



Wszystkie trzy modele drukarek można podłączyć do komputera przy użyciu dostarczonego kabla USB. Drukarki LabelWriter 550 Turbo oraz LabelWriter 5XL można również podłączyć do sieci lokalnej (LAN) za pomocą kabla Ethernet.

Podłączanie drukarki bezpośrednio do komputera

Drukarkę można podłączyć bezpośrednio do komputera przy użyciu kabla USB. Należy używać tylko kabla USB DYMO o numerze katalogowym 1997364. Można go uzyskać w Dziale Wsparcia Technicznego Klienta, jeżeli użytkownik nie dysponuje takim kablem.

STOP Nie podłączaj drukarki do komputera przed zakończeniem instalacji oprogramowania.

Podłączanie drukarki bezpośrednio do komputera

- 1 Po zakończeniu instalacji oprogramowania podłącz drukarkę do komputera.
 - a Podłącz kabel USB do portu USB znajdującego się z tyłu drukarki.
 - b Podłącz drugi koniec kabla do wolnego portu USB w komputerze.
- 2 Naciśnij , aby wyłączyć zasilanie, jeśli to konieczne. Lampka stanu USB  z przodu drukarki będzie świecić.
- 3 Uruchom oprogramowanie DYMO Label for Desktop.

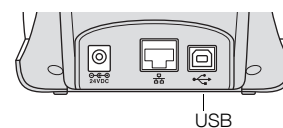



macOS: Jeżeli drukarka nie występuje na liście drukarek po zakończeniu instalacji, należy zapoznać się z instrukcjami systemu macOS dotyczącymi sposobu dodawania drukarek.



Łączenie drukarki z siecią lokalną (LAN)

Modele LabelWriter 550 Turbo oraz 5XL można podłączyć do sieci lokalnej za pomocą kabla LAN (nie jest dostarczany w zestawie). Wszystkie komputery, które będą drukować za pośrednictwem sieci, muszą mieć zainstalowane oprogramowanie DYMO Connect for Desktop.

Podłączanie z wykorzystaniem przewodowej sieci LAN

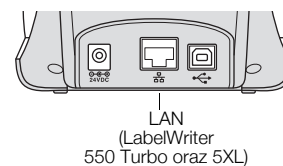
- 1 Podłącz kabel LAN do portu LAN znajdującego się z tyłu drukarki.
- 2 Podłącz wtyczkę drugiego końca kabla do aktywnego portu LAN w sieci.
- 3 Naciśnij , aby wyłączyć zasilanie, jeśli to konieczne. Lampka stanu LAN  z przodu drukarki będzie świecić.
- 4 Pobierz i zainstaluj oprogramowanie DYMO Connect for Desktop na wszystkich komputerach, które mają drukować etykiety na tej drukarce w sieci.
- 5 W aplikacji DYMO Connect for Desktop wybierz **Dodaj drukarkę sieciową** w menu **Plik** i postępuj zgodnie z instrukcjami, aby dodać drukarkę.



Jeżeli drukarka jest podłączona do komputera zarówno przez port USB, jak i LAN, zostanie wyświetlona dwukrotnie w oprogramowaniu DYMO Connect for Desktop: raz z ikoną LAN  i raz z ikoną USB .

Ustawianie statycznego adresu IP

Domyślnie adres IP jest przypisywany drukarce dynamicznie.

Przypisywanie statycznego adresu IP

- 1 Podłącz drukarkę za pośrednictwem USB.
- 2 Otwórz stronę **Stan drukarki** dla tej drukarki w oprogramowaniu DYMO Connect for Desktop.
- 3 Wybierz **Konfiguruj sieć**.
- 4 Ustaw **Typ IP** na **Stacyjny** i wypełnij wymagane pola.

Konserwacja drukarki

Drukarka LabelWriter została tak zaprojektowana, aby służyć długo i bezawaryjnie przy niewielu zabiegach konserwacyjnych. Drukarka LabelWriter będzie działać najlepiej, jeśli będziesz przestrzegać instrukcji instalacji podanych w temacie **Pierwsze kroki** na stronie 9 oraz procedur czyszczenia przedstawionych w tym rozdziale.

Aby drukarka LabelWriter pracowała prawidłowo, należy ją od czasu do czasu wyczyścić. Odkurzanie zewnętrznych powierzchni zapobiegnie dostawaniu się ciała obcych do wnętrza drukarki. Oprócz tego dobrze jest jednak okresowo przeprowadzać czynności konserwacyjne wnętrza drukarki, takie jak czyszczenie toru podawania etykiet za pomocą karty czyszczącej LabelWriter (dostępnej pod adresem www.dymo.com).

Drukarkę LabelWriter można z łatwością czyścić przy użyciu:

- szmatki niepozostawiającej włókien;
- rozcieńczonego płynu do mycia naczyń lub rozcieńczonego płynu do mycia szyb.

Jeśli chcesz użyć płynu do mycia szyb, upewnij się że nie zawiera amoniaku.

- małej, miękkiej szczoteczki, takiej jak szczoteczka do zębów lub dziecięcy pędzelek do malowania;
- karty LabelWriter do czyszczenia głowicy drukującej.

Aby zakupić karty czyszczące, odwiedź witrynę www.dymo.com.

Czyszczenie zewnętrznych powierzchni drukarki i komory rolki etykiet

- 1 Wymij rolkę etykiet.
- 2 Wyłącz zasilanie i odłącz przewód zasilający.
- 3 Do czyszczenia zewnętrznej części drukarki używaj szmatki niepozostawiającej włókien.
- 4 Usuń brud i smugi przy użyciu jednego z wymienionych powyżej roztworów czyszczących.
- 5 Podnieś pokrywę górną.
- 6 Użyj małego, miękkiego pędzelka lub bawełnianej pałeczki, aby wymieść z wnętrza drukarki pył pochodzący z papieru i inne zanieczyszczenia.
- 7 Ponownie podłącz kabel zasilania do gniazdka i włącz drukarkę.
- 8 Jeżeli masz kartę czyszczącą LabelWriter, postępuj zgodnie z instrukcjami umieszczonymi na jej opakowaniu. W przypadku braku kart czyszczących należy skontaktować się z Działem Wsparcia Technicznego Klienta firmy DYMO pod adresem www.dymo.com.
- 9 Ponownie załaduj rolkę etykiet i ostrożnie zamknij pokrywę górną.

Zasady dotyczące bezpieczeństwa

Należy przeczytać i zrozumieć wszystkie podane niżej środki ostrożności. Przestrzegać wszystkich ostrzeżeń i instrukcji podanych na urządzeniu.

Zasady ogólne

- Worki plastikowe należy usuwać w odpowiedni sposób i przechowywać w miejscu niedostępnym dla dzieci.
- Produkt należy ustawiać na płaskiej, stabilnej powierzchni.
- Produktu należy zawsze używać w sposób opisany w niniejszej instrukcji użytkownika.
- W przypadku zauważenia nietypowego zapachu, nagrzewania się, dymu, odbarwienia, odkształcenia i innych zachowań odbiegających od normy podczas użytkowania produktu należy natychmiast odłączyć wtyczkę przewodu zasilającego.
- Zabrania się rozmontowywania produktu. W celu przeprowadzenia kontroli, regulacji lub naprawy produktu należy skontaktować się z Działem Wsparcia Technicznego Klienta DYMO.
- Nie upuszczać, nie uderzać ani nie obchodzić się z produktem w sposób inny od zalecanego.
- Chronić produkt przed kontaktem z jakimikolwiek płynami.
- Przed przystąpieniem do czyszczenia produktu należy koniecznie wyłączyć zasilanie i odłączyć kabel zasilający od gniazda elektrycznego. Niezastosowanie się do tej instrukcji może spowodować porażenie prądem elektrycznym lub pożar.
- Nie wkładać żadnych przedmiotów do wnętrza produktu.
- Zabrania się używania rozpuszczalników do farb, benzenu, alkoholi i innych rozpuszczalników organicznych do czyszczenia produktu. Postępowanie takie może spowodować uszkodzenie wykończeń powierzchni. Do czyszczenia produktu należy używać miękkiej, suchej ściereczki.

Zasilanie

- Używać tylko kabla zasilającego i zasilacza dostarczonego wraz z produktem.
- Nie dotykać przewodu zasilającego ani zasilacza wilgotnymi dłońmi.
- Zabrania się przecinania, uszkodzania, modyfikowania oraz umieszczania ciężkich przedmiotów na przewodzie zasilającym.
- Nie używać uszkodzonego przewodu zasilającego ani zasilacza.
- Nie ciągnąć za kabel zasilający podczas wyjmowania wtyczki z gniazda elektrycznego. Postępowanie takie może spowodować porażenie prądem elektrycznym lub pożar.
- Zabrania się używania zasilacza w zamkniętej przestrzeni oraz przykrywania go materiałami tekstylnymi. Zapewnić należyłą wentylację, aby nie dopuścić do przegrzania zasilacza.
- Jeżeli produkt nie będzie użytkowany przez dłuższy czas, należy odłączyć przewód zasilający od gniazda elektrycznego.

Drukarka

- Nie wkładać palców pomiędzy ruchome części ani do otworów w produkcie.
- Nie zasłaniać szczeliny wydawania etykiet, ani nie wkładać do niej jakichkolwiek przedmiotów.
- Nie dotykać listwy do odrywania. Może to spowodować obrażenia ciała.
- Nie stawiać produktu w miejscach narażonych na bezpośrednie światło słoneczne, w pobliżu grzejników i innych urządzeń emitujących ciepło, a także w innych miejscach narażonych na skrajnie wysokie lub niskie temperatury, dużą wilgotność, bądź nadmierne zapylenie.
- Zabrania się trzymania i podnoszenia urządzenia za pokrywę.

Etykiety

- Używać tylko oryginalnych etykiet DYMO. Gwarancja na produkt nie obejmuje żadnych usterek ani uszkodzeń spowodowanych użyciem etykiet innych producentów.
- Etykiety należy nakładać tylko na czyste i suche powierzchnie w temperaturze pokojowej.
- Nie narażać rolek z etykietami na bezpośrednie działanie słońca, wysoką temperaturę, dużą wilgotność, kurz itp. Przechowywać w chłodnym i ciemnym miejscu.

Uzyskiwanie pomocy

Drukarka LabelWriter powinna służyć przez wiele lat bez problemów i w tym czasie wymagać niewielu zabiegów konserwacyjnych. Na wszelki wypadek w tym rozdziale przedstawiono rozwiązania problemów, które mogą wystąpić podczas używania drukarki. W tym rozdziale przedstawiono także metody kontaktu z [Działem Wsparcia Technicznego Klienta](#) firmy DYMO przydatne, gdy samodzielne rozwiązanie problemu okaże się niemożliwe.

W tym rozdziale przedstawiono informacje o wykrywaniu i usuwaniu problemów, które można napotkać podczas użytkowania drukarki LabelWriter.

- **Lampka stanu zasilania**
- **Problemy z drukarką**
- **Korzystanie ze wsparcia technicznego klienta**

Lampka stanu zasilania

Lampka stanu zasilania umożliwia wzrokową ocenę bieżącego stanu drukarki:

Lampka stanu	Opis
Nie świeci	Zasilanie jest wyłączone.
Świecenie ciągłe	Zasilanie jest włączone, a drukarka jest gotowa.
Jarzenie	Drukarka działa w trybie oszczędzania energii.
Szybkie miganie	Wystąpił błąd. Może do tego dojść z powodu braku etykiet lub innego błędu. Zapoznaj się z możliwymi rozwiązaniami opisanymi w dalszej części niniejszego rozdziału.

Problemy z drukarką

Poniżej podano rozwiązania najczęstszych problemów, jakie mogą wystąpić podczas pracy z drukarką etykiet.

Miga lampka stanu zasilania

Jeżeli miga lampka stanu zasilania, mógł wystąpić jeden z poniższych problemów:

Problem	Rozwiązanie
Brak etykiet	Brak etykiet na rolce lub nie zainstalowano rolki z etykietami. Drukarki LabelWriter z serii 550 działają tylko z oryginalnymi etykietami DYMO LW. Żadne inne etykiety nie są rozpoznawane.
Przegrzanie głowicy drukującej	Wyłącz drukarkę i odczekaj 3-5 minut przed jej ponownym włączeniem.
Błąd systemowy	Wyłącz i ponownie włącz drukarkę.

Jeżeli powyższe punkty nie rozwiązują problemu, a lampka nadal miga, skontaktuj się z Działem Wsparcia Technicznego Klienta. Zapoznaj się z tematem **Korzystanie ze wsparcia technicznego klienta** na stronie 19.

Drukarka nie pojawia się na liście drukarek

Upewnij się, że zainstalowano oprogramowanie DYMO Connect for Desktop **PRZED** podłączeniem drukarki.

W przypadku połączeń LAN oprogramowanie DYMO Connect for Desktop musi być zainstalowane na każdym komputerze, który ma drukować na drukarce LabelWriter.

W miejscach, gdzie wykorzystywana jest zarówno sieć bezprzewodowa, jak i Ethernet, należy upewnić się, że router został ustawiony na przekazywanie ruchu pomiędzy siecią przewodową i bezprzewodową.

Poprawianie niskiej jakości druku

Niska jakość wydruku jest najczęściej spowodowana:

- użyciem starej rolki etykiet;
- użyciem etykiet, których warstwa termoczuła została naruszona;
- zanieczyszczeniem głowicy drukującej.

Jeżeli jakość druku spada i zauważasz małe, białe kropki na wydrukowanych znakach albo jasne lub ciemne plamy w druku, prawdopodobnie używasz wybrakowanej rolki etykiet. Spróbuj użyć innej rolki z nowego pudełka. Jeśli wydruki na drugiej rolce etykiet są prawidłowe, problem dotyczył pierwszej rolki.

Inna możliwość to konieczność wyczyszczenia głowicy drukującej drukarki LabelWriter. Informacje na temat czyszczenia toru podawania etykiet przy użyciu karty czyszczącej LabelWriter podano w temacie **Konserwacja drukarki** na stronie 13.

Etykiety nie są podawane prawidłowo

Jeśli etykiety nie są podawane prawidłowo, należy sprawdzić poniższe punkty, aby upewnić się że zostały załadowane poprawnie.

- Prowadnica bolca musi być mocno dociśnięta do prawej krawędzi etykiet, aby zapobiec ich przesuwaniu.
- Rolka etykiet musi być umieszczona na bolcu tak, by etykiety wychodziły od spodu.
- Lewa krawędź etykiety musi być wyrównana z lewą krawędzią szczeliny wydawania etykiet, a prowadnica etykiet powinna być wyrównana z prawą krawędzią etykiety.

Patrz: **Etap 3. Ładowanie etykiet** na stronie 9.

Usuwanie zacięć etykiet

Zwykle naciśnięcie przycisku cofania etykiet  pozwala na wycofanie etykiet ze szczeliny podawania etykiet. Jeśli jednak etykiety ulegną zacięciu lub przylgną do rolki, należy wykonać poniższe instrukcje.

Aby usunąć z drukarki zacięte etykiety

- 1 Oderwij wszystkie etykiety, które już przeszły przez drukarkę.
- 2 Naciśnij dźwignię zwalniania etykiety do przodu i ostrożnie wyciągnij zaciętą etykietę ze szczeliny wydawania etykiet.

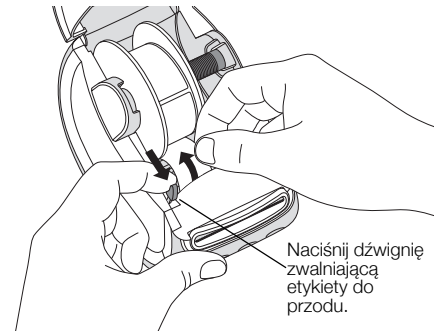

Drukarka nie drukuje lub przestaje drukować

Jeżeli drukarka nie drukuje lub po chwili przestaje drukować, wykonaj opisane poniżej czynności w celu określenia problemu.

- 1 Upewnij się, że drukarka jest włączona i że przewód zasilania nie został odłączony.

Jeśli lampka stanu zasilania na przedniej części drukarki nie świeci, sprawdź, czy przewód zasilania jest podłączony. W przypadku korzystania z listwy zasilającej upewnij się, czy działa.

Aby upewnić się, że problem nie dotyczy gniazda ściennego czy instalacji elektrycznej, spróbuj podłączyć do nich inne urządzenie.

Używaj tylko i wyłącznie zasilacza oraz kabla dostarczonego wraz z drukarką. Poszczególne modele drukarek LabelWriter mają różne wymagania dotyczące zasilania, dlatego zasilacze od innych drukarek mogą nie być zgodne z posiadaną drukarką.

- 2 Sprawdź, czy drukarka prawidłowo podaje etykiety, naciskając przycisk wysuwania etykiet , gdy drukarka jest włączona.

Jeśli etykiety są zacięte, lampka stanu zasilania będzie migać. Zapoznaj się z tematem **Poprawianie niskiej jakości druku** na stronie 17.

- 3 Upewnij się, że kabel USB nie poluzował się w gnieździe komputera lub drukarki.

Zapoznaj się z instrukcjami instalacji z **Etap 4. Podłączenie drukarki do komputera** na stronie 11, aby upewnić się, że kabel jest podłączony prawidłowo.



- 4 (System Windows) Sprawdź, czy sterownik drukarki LabelWriter jest poprawnie zainstalowany.

Sterownik drukarki LabelWriter pobiera dane dotyczące druku z oprogramowania i przesyła je do drukarki LabelWriter. Sterownik jest automatycznie instalowany podczas instalacji oprogramowania DYMO Connect for Desktop. Mógł jednak przez pomyłkę zostać zmieniony lub usunięty.

Wykonywanie autotestu drukarki

Jeżeli znaki są nieprawidłowo wydrukowane albo występują inne problemy z jakością druku, należy przeprowadzić autotest drukarki. Podczas autotestu sprawdzany jest stan elementów głowicy drukującej i mechanizmu drukowania.

Aby wykonać autotest drukarki

- 1 Rolka etykiet musi być umieszczona w drukarce. Naciśnij przycisk  oraz przycisk wysuwania etykiet  i przytrzymaj go przez co najmniej dziesięć sekund.

Drukarka zacznie drukować wzór testowy na całej szerokości drukowania.

- 2 Po rozpoczęciu autotestu zwolnij obydwa przyciski.
- 3 Aby zakończyć autotest, naciśnij i zwolnij przycisk zasilania .

Jeżeli po sprawdzeniu powyższych punktów nadal występują problemy, skontaktuj się z Działem Wsparcia Technicznego Klienta. Zapoznaj się z tematem **Korzystanie ze wsparcia technicznego klienta** na stronie 19.

Korzystanie ze wsparcia technicznego klienta

W razie napotkania problemów z instalacją lub używaniem drukarki należy dokładnie przeczytać niniejszą instrukcję użytkownika, aby upewnić się, że nie została pominięta żadna zawarta w niej ważna informacja.

Jeżeli po zapoznaniu się z dokumentacją nie potrafisz rozwiązać problemu, możesz uzyskać dodatkowe informacje i pomoc techniczną od firmy DYMO.









Firma DYMO utrzymuje witrynę www.dymo.com, która zawiera najnowsze informacje związane z pomocą techniczną do drukarki LabelWriter.

Aby skontaktować się z nami, należy przejść do sekcji wsparcia technicznego naszej witryny internetowej pod adresem: support.dymo.com

Informacje techniczne i środowiskowe

Rozdział ten zawiera informacje techniczne i dotyczące certyfikacji drukarek LabelWriter.

Dane techniczne

	LabelWriter 550	LabelWriter 550 Turbo	LabelWriter 5XL
Metoda druku	Bezpośrednia termiczna		
Rozdzielczość druku	300 dpi		
Maksymalna szerokość druku	56 mm (2,25 cala)		105,73 mm (4,16 cala)
Maksymalna szerokość nośnika	62 mm (2,44 cala)		115 mm (4,53 cala)
Interfejs USB	Urządzenie USB 2.0 klasy drukarki działające z pełną prędkością		
Typ złącza USB	USB 2.0 – typ B		
Typ złącza LAN	Nie dotyczy	RJ45; 10/100 Ethernet MAC, IPv4	
Wymiary (szer. x wys. x głęb.)	127 mm (5 cali) x 136 mm (5,35 cala) x 187 mm (7,36 cala)		180 mm (7,09 cala) x 136 mm (5,35 cala) x 187 mm (7,36 cala)
Waga (tylko drukarka i szpula)	640 g (1,41 funta)	645 g (1,42 funta)	885 g (1,95 funta)
Parametry zasilania drukarki	24,0 V  1,75 A	24,0 V  2,5 A	24,0 V  3,75 A
Model zasilacza	DSA-42PFC-24 2 240175 firmy Dee Van Enterprise Co., Ltd.	DYS865-240250W firmy Dongguan Dongsong Electronic Co., Ltd.	DSA-96PFB-24 2 240375 firmy Dee Van Enterprise Co., Ltd.
Parametry znamionowe zasilacza	100-240 V~, 50/60 Hz, 1,2 A 24,0 V  1,75 A  , 42,0 W	100-240 V~, 50/60 Hz, 1,5 A MAKS. 24,0 V  2,5 A  , 60,0 W	100-240 V~, 50/60 Hz, 1,5 A 24,0 V  3,75 A  , 90,0 W
Zakres roboczy	20°C do 25°C, 50% do 70% wilgotności względnej (optymalna jakość wydruku w środowisku biurowym) 4°C do 40°C, 20% do 95% wilgotności względnej (maksymalny zakres roboczy)		
Częstotliwość robocza	13,56 MHz		
Moc wyjściowa częstotliwości radiowych	<42 dBμA/m w odległości 10 m		
Zakres przechowywania	Od -18° do 60°C; normalne użytkowanie po osiągnięciu temperatury pokojowej (po 4 godzinach)		
Zgodność z normami	CE/GS/RoHS/REACH/FCC ID/IC/RCM, itp. Aby uzyskać szczegółowe informacje na temat homologacji w danym kraju, należy skontaktować się z lokalnym biurem.		
Gwarancja	Dwuletnia, ograniczona		

Informacje o ochronie środowiska

Zakupione urządzenie zostało wyprodukowane z wydobytych i przetworzonych surowców naturalnych. Może ono zawierać substancje niebezpieczne dla zdrowia i środowiska.

Aby zapobiec przedostaniu się takich substancji do środowiska oraz zmniejszyć obciążenie zasobów naturalnych, zachęcamy do skorzystania z odpowiednich metod recyklingu. Recykling pozwala w trosce o środowisko przetworzyć i skierować do ponownego wykorzystania materiały z wyeksploatowanych urządzeń.

Symbol przekreślonego kosza na urządzeniu oznacza, że należy przekazać je do recyklingu.



Aby uzyskać więcej informacji na temat zbierania, ponownego wykorzystania i recyklingu tego produktu, należy skontaktować się z miejscowymi lub regionalnymi odpowiednimi organami administracyjnymi.

Firma DYMO chętnie udzieli dodatkowych informacji na temat wpływu naszych produktów na środowisko naturalne.

Certyfikaty urządzenia

Omawiane urządzenie zostało poddane testom i spełnia wymogi poniższych przepisów:

Certyfikat CB

Certyfikat GS

Znak CE

FCC, część 15

ICES-003, RSS-210 oraz RSS-Gen

RCM

Dyrektywa RoHS 2011/65/UE (RoHS2) i załącznik II (EU) 2015/863

Urządzenie nie jest przeznaczone do użytkowania w bezpośrednim polu widzenia w miejscach pracy, gdzie znajdują się wyświetlacze graficzne. Aby uniknąć pojawienia się odbić w miejscach pracy, gdzie występują wyświetlacze graficzne, zabrania się umieszczania urządzenia w bezpośrednim polu widzenia.