

DYMO®

LabelWriter®

bezprzewodowa



Instrukcja użytkownika

Prawa autorskie

© 2017 Sanford, L.P. Wszelkie prawa zastrzeżone. 8/17

Zabrania się powielania oraz przesyłania jakiegokolwiek części niniejszego dokumentu lub oprogramowania w dowolnej formie i z wykorzystaniem jakichkolwiek środków, a także tłumaczenia na inny język bez uprzedniej pisemnej zgody firmy Sanford, L.P.

Znaki towarowe

DYMO, DYMO Label i LabelWriter są znakami towarowymi zastrzeżonymi w Stanach Zjednoczonych i innych krajach. Wszystkie inne znaki handlowe należą do ich odpowiednich właścicieli.

Deklaracja FCC oraz IC

Przeostroga: Ostrzega się użytkownika, że zmiany lub modyfikacje wyrobu, inne niż wyraźnie zatwierdzone przez stronę odpowiedzialną za zgodność z przepisami, mogą spowodować utratę uprawnień nabywcy do użytkowania urządzenia.

Uwaga: Niniejsze urządzenie zostało przebadane i jest zgodne z limitami dotyczącymi urządzeń cyfrowych klasy B, zgodnie z działem 15 przepisów FCC. Celem tych limitów jest zapewnienie rozsądnej ochrony instalacji w miejscu zamieszkania przed szkodliwymi zakłóceniami. Omawiany sprzęt wytwarza, wykorzystuje i może wypromieniowywać energię o częstotliwościach radiowych, która w przypadku instalacji i eksploatacji niezgodnej z instrukcjami może powodować szkodliwe zakłócenia w łączności radiowej. Nie ma jednak gwarancji, że takie zakłócenia nie wystąpią w konkretnej instalacji. Jeżeli niniejsze urządzenie powoduje szkodliwe zakłócenia odbioru radiowego lub telewizyjnego, co można sprawdzić włączając i wyłączając urządzenie, wówczas zaleca się, aby użytkownik podjął próby wyeliminowania zakłóceń na jeden lub więcej z poniższych sposobów:

- Zmienić orientację lub lokalizację anteny odbiorczej.
- Zwiększyć odległość pomiędzy urządzeniem a odbiornikiem.
- Podłączyć urządzenie do gniazdka w obwodzie innym niż ten, do którego podłączony jest odbiornik.
- Aby uzyskać pomoc, należy skontaktować się z przedstawicielem handlowym lub doświadczonym technikiem radiowo-telewizyjnym.

Omawiane urządzenie jest zgodne kanadyjskimi normami RSS zwalniającymi z obowiązku homologacji. Działanie urządzenia podlega następującym dwóm warunkom:

- 1 urządzenie nie może powodować szkodliwych zakłóceń oraz
- 2 urządzenie musi dopuszczać wszelkie występujące zakłócenia, w tym zakłócenia mogące spowodować niepożądane działanie urządzenia.

Omawiane urządzenie jest zgodne z wartościami granicznymi narażenia na promieniowanie IC RF, ustalonymi dla środowiska niekontrolowanego.

Ograniczenia: Urządzenie działa w paśmie 5150-5350 MHz i jest przeznaczone do użytku tylko w pomieszczeniach, aby zredukować ewentualne szkodliwe zakłócenia dla działających na tym kanale mobilnych systemów satelitarnych.

Anteny wykorzystywane przez omawiany nadajnik muszą być zainstalowane i użytkowane w sposób zapewniający odległość co najmniej 20 cm od osób i nie mogą być umieszczone ani użytkowane w tym samym miejscu z innymi antenami ani nadajnikami. Instalatorzy muszą zapewnić co najmniej 20 cm odległości pomiędzy urządzeniem (z wyjątkiem elementu trzymanego w dłoni) i jego użytkownikiem.

Deklaracja CE

Ograniczenia w paśmie 5 GHz:

Zgodnie z artykułem 10 (10) dyrektywy 2014/53/UE, na opakowaniu urządzenia radiowego podano, że podlega ono pewnym ograniczeniom w przypadku wprowadzenia na rynek w Belgii (BE), Republice Czeskiej (CZ), Danii (DK), Niemczech (DE), Estonii (EE), Irlandii (IE), Hiszpanii (ES), Francji (FR), Chorwacji (HR), we Włoszech (IT), na Łotwie (LV), na Litwie (LT), w Luksemburgu (LU), na Węgrzech (HU), w Holandii (NL), Austrii (AT), Polsce (PL), Portugalii (PT), Słowenii (SI), Słowacji (SK), Finlandii (FI), Szwecji (SE), Wielkiej Brytanii (UK), Turcji (TR), Norwegii (NO) oraz Szwajcarii (CH). Funkcję WLAN urządzenia można wykorzystywać wyłącznie we wnętrzach budynków przy pracy w zakresie częstotliwości od 5150 do 5350 MHz.

Spis treści

- 1 Zasady dotyczące bezpieczeństwa**
- 2 Informacje o ochronie środowiska

- 3 Informacje o drukarce etykiet**
- 3 Rejestracja produktu

- 3 Funkcje drukarki etykiet**
- 5 Zasilanie
- 5 Przyciski przesuwania etykiet
- 6 Lampka stanu komunikacji bezprzewodowej
- 6 Przycisk WPS
- 6 RESET
- 6 Dźwignia zwalniania etykiet
- 6 Prowadnica etykiet
- 7 Etykiety
- 8 Wymagania systemowe

- 8 Projektowanie i drukowanie etykiet**
- 8 Oprogramowanie DYMO Label
- 8 Aplikacja mobilna DYMO Connect
- 9 DYMO Stamps (tylko USA)
- 9 Informacje SDK oraz informacje dla deweloperów

- 10 Pierwsze kroki**
- 10 Podłączanie zasilania
- 10 Ładowanie etykiet
- 12 Łączenie drukarki z siecią bezprzewodową
- 12 Łączenie drukarki przy użyciu protokołu WPS
- 13 Łączenie drukarki przy użyciu kreatora szybkiej konfiguracji
- 14 Drukowanie etykiet
- 14 Drukowanie etykiet przy użyciu komputera
- 14 Drukowanie etykiet przy użyciu urządzenia mobilnego
- 15 Łączenie drukarki przy użyciu kabla USB

- 16 Konfiguracja drukarki bezprzewodowej LabelWriter**
- 16 Uzyskiwanie dostępu do narzędzia konfiguracji sieciowej
- 17 Menu konfiguracji sieciowej
- 17 Uruchamianie kreatora szybkiej konfiguracji
- 17 Łączenie z siecią bezprzewodową
- 18 Uzyskiwanie kodu PIN WPS
- 18 Zarządzanie punktem dostępowym drukarki
- 20 Łączenie drukarki z inną siecią
- 20 Zmienianie ustawień
- 20 Zmienianie hasła
- 21 Zmienianie nazwy drukarki
- 21 Zmienianie języka
- 21 Zmienianie limitu czasowego sesji

- 22 Konserwacja drukarki**

- 23 Uzyskiwanie pomocy**
- 23 Lampka stanu komunikacji bezprzewodowej
- 24 Lampka stanu zasilania

- 24 Problemy z połączeniem bezprzewodowym
- 26 Problemy z drukarką
- 28 Resetowanie drukarki do fabrycznych ustawień domyślnych
- 29 Korzystanie ze wsparcia technicznego klienta

29 Opinie o dokumentacji

30 Informacje techniczne i środowiskowe

- 30 Dane techniczne
- 31 Specyfikacje komunikacji bezprzewodowej

31 Certyfikaty urządzenia

Zasady dotyczące bezpieczeństwa

Należy przeczytać i zrozumieć wszystkie podane niżej środki ostrożności. Przestrzegać wszystkich ostrzeżeń i instrukcji podanych na urządzeniu.

Zasady ogólne

- Worki plastikowe należy usuwać w odpowiedni sposób i przechowywać w miejscu niedostępnym dla dzieci.
- Produkt należy ustawiać na płaskiej, stabilnej powierzchni.
- Produktu należy zawsze używać w sposób opisany w niniejszej instrukcji użytkownika.
- W przypadku zauważenia nietypowego zapachu, nagrzewania się, dymu, odbarwienia, odkształcenia i innych zachowań odbiegających od normy podczas użytkowania produktu, należy natychmiast odłączyć wtyczkę przewodu zasilającego.
- Zabrania się rozmontowywania produktu. W celu przeprowadzenia kontroli, regulacji lub naprawy produktu należy skontaktować się z Działem Wsparcia Technicznego Klienta DYMO.
- Nie upuszczać, nie uderzać ani nie obchodzić się z produktem w sposób inny od zalecanego.
- Chronić produkt przed kontaktem z jakimikolwiek płynami.
- Przed przystąpieniem do czyszczenia produktu należy koniecznie wyłączyć zasilanie (jeśli ma to zastosowanie) i odłączyć kabel zasilający od gniazda elektrycznego. Niezastosowanie się do tej instrukcji może spowodować porażenie prądem elektrycznym lub pożar.
- Nie wkładać żadnych przedmiotów do wnętrza produktu.
- Zabrania się używania rozpuszczalników do farb, benzenu, alkoholi i innych rozpuszczalników organicznych do czyszczenia produktu. Postępowanie takie może spowodować uszkodzenie wykończeń powierzchni. Do czyszczenia produktu należy używać miękkiej, suchej ściereczki.

Zasilanie

- Używać tylko kabla zasilającego i zasilacza dostarczonego wraz z produktem.
- Nie dotykać przewodu zasilającego ani zasilacza wilgotnymi dłońmi.
- Zabrania się przecinania, uszkodzania, modyfikowania oraz umieszczania ciężkich przedmiotów na przewodzie zasilającym.
- Nie używać uszkodzonego przewodu zasilającego ani zasilacza.
- Nie ciągnąć za kabel zasilający podczas wyjmowania wtyczki z gniazda elektrycznego. Postępowanie takie może spowodować porażenie prądem elektrycznym lub pożar.
- Zabrania się używania zasilacza w zamkniętej przestrzeni oraz przykrywania go materiałami tekstylnymi. Zapewnić należyłą wentylację, aby nie dopuścić do przegrzania zasilacza.
- Jeżeli produkt nie będzie użytkowany przez dłuższy czas, należy odłączyć przewód zasilający od gniazda elektrycznego.

Drukarka

- Nie wkładać palców pomiędzy ruchome części ani do otworów w produkcie.
- Nie zasłaniać szczeliny podawania etykiet, ani nie wkładać do niej jakichkolwiek przedmiotów.
- Nie dotykać listwy do odrywania. Może to spowodować obrażenia ciała.
- Nie stawiać produktu w miejscach narażonych na bezpośrednie światło słoneczne, w pobliżu grzejników i innych urządzeń emitujących ciepło, a także w innych miejscach narażonych na skrajnie wysokie lub niskie temperatury, dużą wilgotność, bądź nadmierne zapylenie.
- Zabrania się trzymania i podnoszenia urządzenia za pokrywę.

Etykiety

- Używać tylko etykiet marki DYMO. Gwarancja na produkt nie obejmuje żadnych usterek ani uszkodzeń spowodowanych użyciem etykiet innych producentów.
- Etykiety należy nakładać tylko na czyste i suche powierzchnie w temperaturze pokojowej.
- Nie narażać rolek z etykietami na bezpośrednie działanie słońca, wysoką temperaturę, dużą wilgotność lub zapylenie. Przechowywać w chłodnym i ciemnym miejscu.

Informacje o ochronie środowiska

Zakupione urządzenie zostało wyprodukowane z wydobytych i przetworzonych surowców naturalnych. Może ono zawierać substancje niebezpieczne dla zdrowia i środowiska.

Aby zapobiec przedostaniu się takich substancji do środowiska oraz zmniejszyć obciążenie zasobów naturalnych, zachęcamy do skorzystania z odpowiednich metod recyklingu. Recykling pozwala w trosce o środowisko przetworzyć i skierować do ponownego wykorzystania materiały z wyeksploatowanych urządzeń.

Symbol przekreślonego kosza na urządzeniu oznacza, że należy przekazać je do recyklingu.



Aby uzyskać więcej informacji na temat zbierania, ponownego wykorzystania i recyklingu tego produktu, należy skontaktować się z miejscowymi lub regionalnymi odpowiednimi organami administracyjnymi.

Firma DYMO chętnie udzieli dodatkowych informacji na temat wpływu naszych produktów na środowisko naturalne.

Informacje o drukarce etykiet

Gratulujemy zakupu bezprzewodowej drukarki etykiet LabelWriter firmy DYMO. Drukarka LabelWriter będzie działać niezawodnie przez wiele lat. Zachęcamy do poświęcenia kilku minut na przeczytanie informacji o tym, jak używać drukarki i jak o nią dbać.

Informacje dotyczące nabywania etykiet i akcesoriów do danej drukarki etykiet można znaleźć na stronie www.dymo.com.

Rejestracja produktu

Aby zarejestrować drukarkę etykiet przez Internet, należy odwiedzić stronę www.dymo.com/register. W trakcie procesu rejestracji niezbędny będzie numer seryjny, który znajduje się na spodzie drukarki etykiet.

Rejestracja drukarki etykiet zapewnia następujące korzyści:

- powiadomienia e-mail o darmowych uaktualnieniach oprogramowania;
- powiadomienia o specjalnych ofertach i zapowiedzi nowych produktów.



Numer seryjny na spodniej części drukarki

Funkcje drukarki etykiet

LabelWriter to bezpośrednia drukarka termiczna, która nie wymaga używania tuszu ani tonera. Zamiast tego urządzenie wykorzystuje ciepło z głowicy drukującej do drukowania na odpowiednio przygotowanych, reagujących na ciepło etykietach. Jedynymi materiałami eksploatacyjnymi, jakie w przyszłości trzeba będzie kupować, są etykiety.

Należy zapoznać się z elementami ukazanymi na poniższych rysunkach.

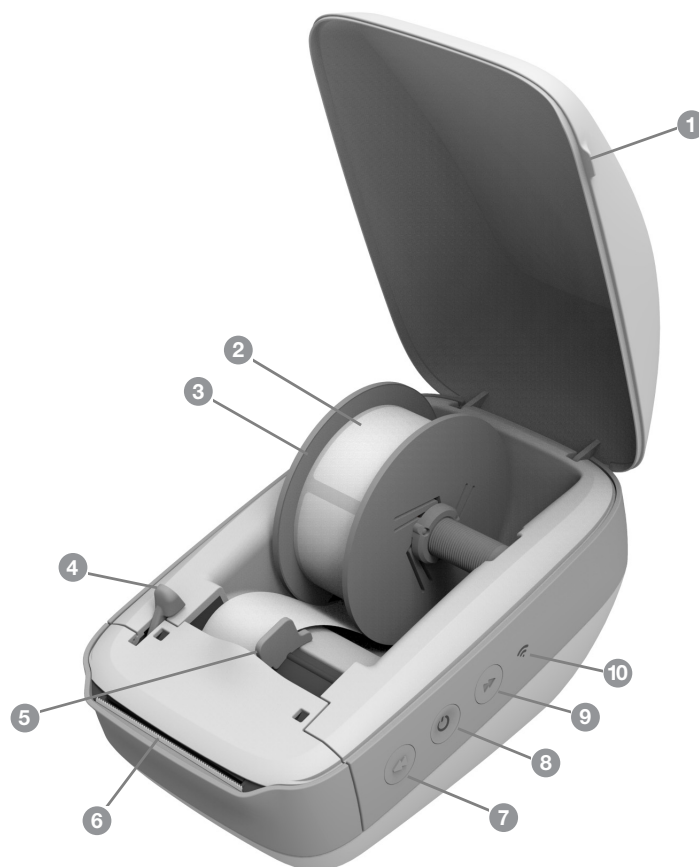

- | | | |
|-------------------------------|---|--|
| 1 Uchwyt pokrywy | 5 Prowadnica etykiet | 9 Cofanie etykiet |
| 2 Rolka etykiet | 6 Szczelina wydawania etykiet i listwa do odrywania | 10 Lampka stanu komunikacji bezprzewodowej |
| 3 Szpula na etykiety | 7 Wysuwanie etykiet | |
| 4 Dźwignia zwalniania etykiet | 8 Zasilanie (zał./wył.)
Lampka stanu drukarki | |

Widok z prawej strony

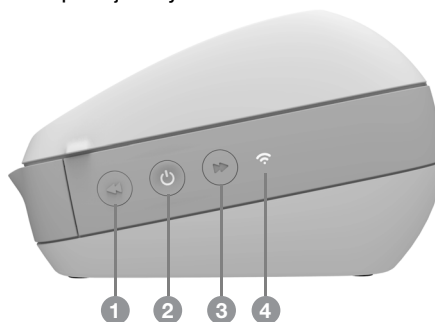

Widok od tyłu





- | | |
|---|-------------------------------|
| 1 Wysuwanie etykiet | 5 Złącze zasilania |
| 2 Zasilanie (zał./wył.) i lampka stanu drukarki | 6 Złącze USB |
| 3 Cofanie etykiet | 7 RESET |
| 4 Lampka stanu komunikacji bezprzewodowej | 8 Wi-Fi Protected Setup (WPS) |

Zasilanie

Przycisk  włącza i wyłącza zasilanie drukarki etykiet. Po pięciu minutach bezczynności drukarka przechodzi w tryb oszczędzania energii, sygnalizowany powolnym rozjaśnianiem się i gaśnięciem lampki stanu zasilania.

Więcej informacji zawiera temat **Lampka stanu zasilania** na stronie 24.

Przyciski przesuwania etykiet

Przycisk wysuwania etykiet  z boku drukarki przesuwa o jedną etykietę do przodu. Przycisk cofania etykiet  cofa etykietę na zewnątrz szczeliny wydawania etykiet i służy do usuwania etykiet z drukarki podczas zmiany rolek.



Lampka stanu komunikacji bezprzewodowej

Lampka stanu komunikacji bezprzewodowej umożliwia wzrokową ocenę bieżącego stanu komunikacji bezprzewodowej drukarki.

Więcej informacji zawiera temat **Lampka stanu komunikacji bezprzewodowej** na stronie 23.

Przycisk WPS

Przycisk Wi-Fi Protected Setup (WPS) umożliwia połączenie drukarki z routerem obsługującym protokół WPS. Użytkownik ma dwie minuty na naciśnięcie przycisków WPS na routerze i na drukarce. Patrz **Łączenie drukarki przy użyciu protokołu WPS** na stronie 12.

Informacje na temat tego, czy dany router obsługuje protokół WPS, znajdują się w dokumentacji dostarczonej wraz z routerem.

RESET

Naciśnięcie i przytrzymanie przycisku RESET dłużej niż pięć sekund przywraca fabryczne ustawienia domyślne drukarki. Spowoduje to usunięcie wszelkich sieci i innych ustawień, jakie ewentualnie zapisano.

Krótkie naciśnięcie (1-5 sekund)

Uruchamia ponownie drukarkę bez usuwania ustawień użytkownika.

Długie naciśnięcie (powyżej 5 sekund)

Usuwa wszystkie ustawienia drukarki i przywraca fabryczne ustawienia domyślne drukarki. Drukarka uruchamia się w trybie punktu dostępowego, a po ustanowieniu połączenia z drukarką z komputera automatycznie uruchamiany jest kreator szybkiej konfiguracji.

Dźwignia zwalniania etykiet

Dźwignia zwalniania etykiet odsuwa głowicę drukującą od etykiet, co umożliwia łatwe wyjęcie etykiet ze szczeliny wydawania etykiet.

Prowadnica etykiet

Prowadnica etykiet odgrywa ważną rolę w przypadku węższych etykiet, takich jak etykiety adresowe i inne etykiety specjalne. Prowadnica etykiet umożliwia prawidłowe wyrównanie etykiet z lewą krawędzią szczeliny etykiet, zapewniając właściwe podawanie etykiet.

Etykiety

Drukarki DYMO LabelWriter wykorzystują zaawansowaną technologię drukowania *termicznego* w celu drukowania na specjalnie przygotowanych, reagujących na ciepło etykietach. Oznacza to, że nigdy nie trzeba wymieniać tonera, pojemników z tuszem ani wstęgi.

 Gwarancja firmy DYMO nie obejmuje nieprawidłowego działania ani uszkodzeń wynikających z używania etykiet innych niż sygnowanych przez DYMO. Ponieważ drukarki DYMO LabelWriter używają technologii druku termicznego, konieczne jest użycie specjalnie zaprojektowanych i wyprodukowanych etykiet. Warstwy termoczułe użyte na etykietach innych niż marki DYMO mogą być niezgodne, czego efektem może być niezadowalająca jakość wydruku lub wadliwe działanie drukarki.

Trwałość etykiet zależy od sposobu, w jaki są one używane. Papierowe etykiety termiczne, takie jak używane w urządzeniach LabelWriter, są podatne na blaknięcie spowodowane:

- wystawieniem przez dłuższy czas na bezpośrednie działanie światła słonecznego lub fluorescencyjnego lub wystawieniem na działanie bardzo wysokich temperatur;
- kontaktem z plastyfikatorami (dotyczy na przykład etykiet umieszczanych w plastikowych segregatorach).

Okres ważności etykiet do drukarek LabelWriter przechowywanych oryginalnym opakowaniu wynosi 18 miesięcy. Gdy etykiety są używane do zastosowań krótkoterminowych (koperty, paczki itd.), blaknięcie nie stanowi problemu. Jeśli etykiety używane są do oznaczania akt przechowywanych w szafach na dokumenty, blaknięcie jest bardzo powolne i trwa wiele lat. Etykiety umieszczone na okładce notatnika, który jest umieszczany na półce i wystawiony na działanie światła słonecznego, wykazują pierwsze oznaki blaknięcia po kilku miesiącach.

Aby przedłużyć okres ważności nieużywanych etykiet, należy przechowywać je w czarnym woreczku, w którym były zapakowane. Woreczek powinien znajdować się w chłodnym i suchym miejscu.

Zamawianie etykiet

Firma DYMO oferuje pełny zakres etykiet do drukarek LabelWriter, włącznie z etykietami do adresowania kopert, wysyłki paczek, oznaczania teczek na dokumenty i wszelkich rodzajów nośników, drukowania identyfikatorów imiennych itd. Pełną listę można znaleźć w witrynie firmy DYMO: www.dymo.com.

 Gwarancja firmy DYMO nie obejmuje nieprawidłowego działania ani uszkodzeń wynikających z używania etykiet innych niż sygnowanych przez DYMO. Ponieważ drukarki DYMO LabelWriter używają technologii druku termicznego, konieczne jest użycie specjalnie zaprojektowanych i wyprodukowanych etykiet. Powłoki termiczne użyte na etykietach innych niż marki DYMO mogą być niezgodne, czego efektem może być niezadowalająca jakość druku lub wadliwe działanie drukarki.

Etykiety niestandardowe (tylko USA)

Firma DYMO oferuje również kilka sposobów dostosowania etykiet LabelWriter do indywidualnych potrzeb. Można zamówić etykiety z nadrukowanym tekstem lub grafiką w dowolnym kolorze. Przykładowo etykiety wysyłkowe mogą być częściowo zadrukowane, tak aby zawierały adres zwrotny i logo przedsiębiorstwa takie jak na papierze firmowym. Etykiety są też dostępne w niestandardowych rozmiarach oraz ze specjalnymi klejami.

Szczegółowe informacje na temat naszego programu niestandardowych etykiet można uzyskać, telefonując pod numer działu sprzedaży Custom Label Sales (1-800-426-7827) lub odwiedzając witrynę <http://customlabels.dymo.com>.

Wymagania systemowe

Drukarka bezprzewodowa LabelWriter wymaga jednego z następujących systemów operacyjnych:

- Windows® 7 lub nowszego
- OS X® 10.11 lub nowszego
- iOS® 9 lub nowszego
- Android® 5 lub nowszego

Projektowanie i drukowanie etykiet

Podczas projektowania i drukowania etykiet dostępnych jest kilka opcji:

- Oprogramowanie DYMO Label
- DYMO Stamps (tylko USA)
- DYMO Connect

Oprogramowanie DYMO Label

Drukarka etykiet współpracuje z oprogramowaniem DYMO Label w wersji 8 w celu ułatwienia projektowania i drukowania etykiet. Etykiety można również drukować bezpośrednio z pulpitu przy użyciu narzędzia QuickPrint, a także z aplikacji Microsoft Word, Excel, Outlook, ACT! (tylko USA) oraz QuickBooks (tylko USA) z dodatkami DYMO Label. Dodatki są instalowane automatycznie podczas instalacji oprogramowania DYMO Label w wersji 8, jeżeli powyższe aplikacje są zainstalowane w komputerze. Aby uzyskać więcej informacji na temat używania tych funkcji, patrz Pomoc online do oprogramowania DYMO Label w wersji 8 lub instrukcję użytkownika oprogramowania.

Patrz **Drukowanie etykiet przy użyciu komputera** na stronie 14.

Aplikacja mobilna DYMO Connect

Bezprzewodowa drukarka etykiet LabelWriter umożliwia również projektowanie i drukowanie etykiet przy użyciu aplikacji mobilnej DYMO Connect, dostępnej w sklepie Apple® App Store lub Google Play™.

Patrz **Drukowanie etykiet przy użyciu urządzenia mobilnego** na stronie 14.

DYMO Stamps (tylko USA)

Aby zainstalować oprogramowanie DYMO Stamps i drukować etykiety pocztowe USPS, należy zarejestrować niewymagające miesięcznych opłat konto DYMO w serwisie Endicia.

Należy przejść do serwisu: <http://www.endicia.com/dymostamps>

Na zakończenie procesu rejestracji pobrać i zainstalować oprogramowanie DYMO Stamps. Więcej informacji na temat używania oprogramowania zawiera pomoc online oprogramowania DYMO Stamps.



Przed zainstalowaniem oprogramowania DYMO Stamps konieczne jest zainstalowanie oprogramowania DYMO Label i drukarki LabelWriter.

Informacje SDK oraz informacje dla deweloperów

Firma DYMO zapewnia wszelkiego rodzaju informacje mające na celu wspomaganie deweloperów podczas tworzenia produktów współpracujących z drukarkami LabelWriter oraz oprogramowaniem DYMO Label. Poniżej znajduje się kilka informacji dla osób zainteresowanych opracowaniem produktów współpracujących z drukarkami LabelWriter.

- Należy pamiętać, że drukarki LabelWriter korzystają ze standardowych sterowników drukarek. Dlatego też drukowanie z wykorzystaniem drukarki LabelWriter nie różni się od drukowania za pomocą drukarki laserowej lub laserowej (pomijając kwestię mniejszych stron).
- W zastosowaniach, w których pożądanym jest zautomatyzowanie drukowania i pełne wykorzystanie wydajności drukowania zapewnianego przez oprogramowanie DYMO Label, do pakietu instalacyjnego oprogramowania DYMO Label dołączono zestaw SDK (Software Developer's Kit). Więcej informacji, próbek oraz dokumentację można uzyskać, pobierając instalację próbną SDK ze strony SDK w części witryny internetowej DYMO poświęconej wsparciu technicznemu. support.dymo.com.

Aby uzyskiwać najnowsze informacje, należy subskrybować blog dewelopera developers.dymo.com.

Pierwsze kroki

Aby skonfigurować drukarkę etykiet do drukowania z komputera, należy postępować zgodnie z instrukcjami podanymi w tej części. Aby rozpocząć, należy:

- 1 Podłączyć zasilanie.
- 2 Załadować rolkę etykiet.
- 3 Połączyć drukarkę z siecią bezprzewodową.
- 4 Zainstalować oprogramowanie używane do drukowania etykiet.
- 5 Dodać drukarkę do oprogramowania w komputerze lub na urządzeniu mobilnym.

Informacje na temat bardziej zaawansowanej konfiguracji drukarki zawiera temat **Konfiguracja drukarki bezprzewodowej LabelWriter** na stronie 16.

Podłączanie zasilania

Różne modele drukarek LabelWriter mogą charakteryzować się różnymi wymaganiami dotyczącymi zasilania.



Należy używać tylko zasilacza dostarczonego wraz z drukarką etykiet. Szczegółowe informacje zawiera temat **Dane techniczne** na stronie 30.

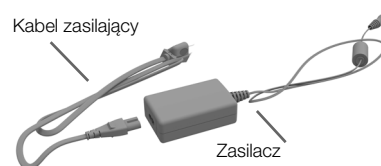

Podłączanie zasilania

- 1 Podłącz kabel zasilający do zasilacza, a następnie podłącz zasilacz do złącza zasilania z tyłu drukarki.
- 2 Podłącz drugi koniec kabla zasilającego do gniazda sieci elektrycznej.
- 3 Naciśnij  z boku drukarki, aby włączyć zasilanie.

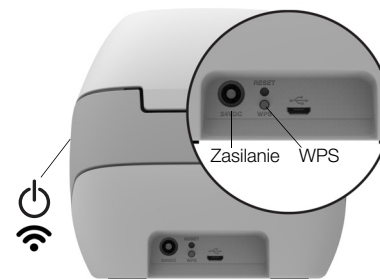

Lampka stanu zasilania będzie migać przez kilka sekund, a następnie migać będzie lampka stanu komunikacji bezprzewodowej.

Ładowanie etykiet

Każda rolka etykiet jest sprzedawana w czarnym, plastikowym woreczku. Upewnij się, że rolka etykiet jest w nim przechowywana, gdy etykiety nie są używane.

Ważne!

Aby etykiety były prawidłowo pobierane podczas drukowania, należy podczas nakładania ich na szpulę i wkładania do drukarki zwrócić uwagę na następujące kwestie:

- Upewnij się, czy zasilanie jest włączone.
- Prowadnica szpuli na etykiety musi zostać równo dociśnięta do rolki etykiet, nie może zostać żadna przerwa.
- Etykiety muszą być załadowane tak, aby lewa krawędź etykiety była wyrównana do lewej krawędzi gniazda wydawania etykiet.

Aby załadować rolkę etykiet

- 1 Po włączeniu drukarki naciśnij przycisk cofania etykiet, aby wysunąć etykiety, które chroniły drukarkę podczas transportu.
- 2 Otwórz górne wieko i wyjmij z pojemnika na etykiety wszelkie materiały pakunkowe.
- 3 Wyjmij ze środka szpulę na etykiety i oddziel jej prowadnicę od bolca.

- 4 Trzymaj bolec szpuli w lewej ręce i umieść rolkę etykiet na bolcu, tak aby etykiety wychodziły dołem, a lewa krawędź rolki etykiet mocno dotykała boku szpuli.
- 5 Wsuń prowadnicę szpuli do prawej części szpuli i dociśnij ją do boku rolki etykiet, tak aby **nie pozostawić przerwy** między rolką a szpulą.

Aby etykiety były prawidłowo pobierane podczas drukowania, rolka etykiet musi być dobrze dopasowana do obu stron szpuli na etykiety. Między szpulą a rolką nie może być przerwy.

- 6 Włóż szpulę na etykiety do gniazda w drukarce. Etykiety muszą wychodzić od dołu rolki.
- 7 Wyrównaj lewą krawędź etykiety do lewej krawędzi szczeliny wydawania etykiet i włóż etykietę do szczeliny.

Drukarka automatycznie przesunie etykiety do przodu, zatrzymując wysuwanie na początku pierwszej.

Jeśli drukarka nie podaje etykiet, upewnij się, że pierwsza etykieta jest włożona cała, a następnie naciśnij przycisk wysuwania etykiet ◀◀ z boku drukarki.

Jeśli pierwsza etykieta na rolce nie jest cała, naciśnij przycisk wysuwania etykiet ◀◀, aby wysunąć niepełną etykietę.

Niezależnie od szerokości etykiety, jej lewa krawędź musi być wyrównana względem lewej krawędzi szczeliny wydawania etykiet, aby etykiety były prawidłowo podawane.

- 8 Przesuń prowadnicę etykiet w lewo, aż do wyrównania z prawą krawędzią etykiety.
Upewnij się, że prowadnica nie przycięła etykiety.
- 9 Ostrożnie opuść górne wieko.

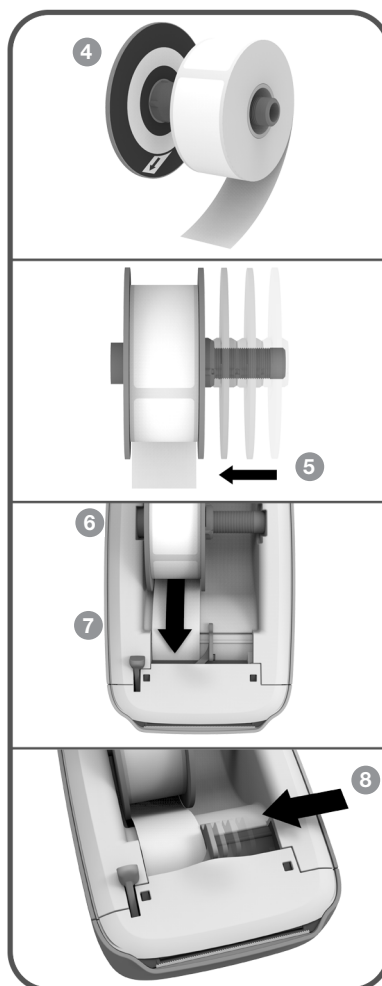

Łączenie drukarki z siecią bezprzewodową

Ustal metodę łączności bezprzewodowej wykorzystywaną podczas łączenia się drukarki z siecią bezprzewodową. Aby określić obsługiwane metody łączności, należy zapoznać się z dokumentacją dostarczoną wraz z routerem lub punktem dostępowym.

Drukarkę można szybko połączyć z siecią bezprzewodową na kilka sposobów:

- przy użyciu przycisku WPS (Wireless Protected Setup);
- używając kreatora szybkiej konfiguracji w narzędziu konfiguracji sieciowej LabelWriter zainstalowanym na drukarce.

Bardziej zaawansowane konfiguracje opisuje temat **Konfiguracja drukarki bezprzewodowej LabelWriter** na stronie 16.

Łączenie drukarki przy użyciu protokołu WPS

Jeżeli router obsługuje protokół WPS, drukarkę można szybko połączyć z zabezpieczoną siecią bez konieczności wprowadzania nazwy sieci i hasła. Aby ustalić, czy router obsługuje protokół WPS, należy zapoznać się z dokumentacją dostarczoną wraz z routerem.

Użycie przycisku WPS

- 1 Naciśnij przycisk WPS z tyłu drukarki.
Lampka stanu łączności bezprzewodowej z boku drukarki będzie powoli rozjaśniać się i gasnąć.
- 2 Przed upływem dwóch minut naciśnij przycisk WPS na routerze.

Gdy nawiązanie połączenia drukarki z siecią bezprzewodową powiedzie się, lampka stanu łączności bezprzewodowej będzie świecić ciągle – przestaje powoli rozjaśniać się i gasnąć.

Łączenie z wykorzystaniem kodu PIN WPS opisuje temat **Uzyskiwanie kodu PIN WPS** na stronie 18.

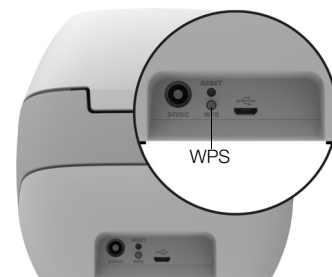

Łączenie drukarki przy użyciu kreatora szybkiej konfiguracji

Upewnij się, że posiadasz hasło lub dane poświadczenia niezbędne do połączenia drukarki z siecią bezprzewodową. W razie wątpliwości skontaktuj się z administratorem sieci bezprzewodowej.

W przypadku łączenia drukarki z siecią firmy lub przedsiębiorstwa należy zwrócić się do administratora sieci bezprzewodowej.

Korzystanie z kreatora szybkiej konfiguracji

- 1 Po upływie kilku sekund od włączenia drukarki, z poziomu komputera połączyć się z siecią bezprzewodową o nazwie **DYMOLWWxxxxxx**. Tę unikatową nazwę drukarki można znaleźć na jej spodzie.
Komputer przerywa połączenie z siecią bezprzewodową i ustanawia połączenie bezprzewodowe z drukarką.
- 2 W przeglądarce internetowej wprowadź następujący adres URL:
http://192.168.58.1
Nastąpi otwarcie narzędzia konfiguracji sieciowej w przeglądarce i wyświetlenie strony logowania.
- 3 Zaloguj się do narzędzia **Konfiguracja sieciowa drukarki LabelWriter**, używając następujących danych:
 - Nazwa użytkownika: **admin**
 - Hasło: **admin**
- 4 Postępować zgodnie ze wskazówkami kreatora, aby połączyć drukarkę z siecią bezprzewodową.
 - **Nazwa drukarki** - istnieje możliwość zmiany domyślnej nazwy drukarki na nazwę lepiej opisującą drukarkę w danej sieci.
 - **Metoda połączenia** - zalecane jest DHCP. W przypadku wybrania metody statycznej, do skonfigurowania drukarki w sieci potrzebne będą wszystkie informacje dotyczące sieci.
 - **Sieć bezprzewodowa** - kliknij **Połącz** obok nazwy sieci bezprzewodowej, z którą chcesz połączyć drukarkę. Więcej informacji zawiera temat **Łączenie z siecią bezprzewodową** na stronie 17.

Gdy nawiązanie połączenia drukarki z siecią bezprzewodową powiedzie się, lampka stanu łączności bezprzewodowej  z boku drukarki będzie świecić światłem ciągłym.
- 5 Zanonuj adres IP przypisany do drukarki, aby w przyszłości móc uzyskiwać dostęp do narzędzia konfiguracji sieci Web.

Po połączeniu drukarki z siecią bezprzewodową połączenie bezprzewodowe komputera z drukarką jest przerywane, a komputer powinien automatycznie połączyć się ponownie z siecią bezprzewodową. W przypadku problemów z połączeniem należy sprawdzić, czy komputer ponownie połączył się z siecią bezprzewodową.

W razie problemów w połączeniu zapoznaj się z tematem **Problemy z połączeniem bezprzewodowym** na stronie 24.

Drukowanie etykiet

Etykiety można projektować i drukować przy użyciu oprogramowania DYMO Label na komputerze lub aplikacji DYMO Connect na urządzeniu mobilnym.

Drukowanie etykiet przy użyciu komputera

Aby drukować etykiety z komputera, konieczne jest zainstalowanie oprogramowania DYMO Label, a następnie dodanie drukarki sieciowej do komputera.

Drukowanie z komputera

- 1 Pobierz i zainstaluj najnowszą wersję oprogramowania DYMO Label z witryny support.dymo.com.
- 2 Uruchom oprogramowanie DYMO Label i wykonaj jedną z poniższych czynności:
 - Jeżeli jest to pierwsza instalacja drukarki etykiet DYMO, kliknąć **Tak**, gdy oprogramowanie wyświetli monit o dodanie drukarki etykiet jako drukarki bezprzewodowej.
 - Jeżeli drukarka etykiet DYMO jest już zainstalowana, wybrać **Dodaj drukarkę sieciową** z menu **Plik**.
- 3 Postępuj zgodnie z instrukcjami narzędzia **Dodaj drukarkę sieciową**.

Drukarka bezprzewodowa LabelWriter powinna być teraz wybraną drukarką w oprogramowaniu DYMO Label.

Drukowanie etykiet przy użyciu urządzenia mobilnego

Etykiety można projektować i drukować na drukarce bezprzewodowej LabelWriter za pomocą urządzenia mobilnego, używając aplikacji mobilnej DYMO Connect, dostępnej w sklepie Apple® App Store lub Google Play™.

Drukowanie z urządzenia mobilnego

- 1 Wyszukaj aplikację DYMO Connect w sklepie z aplikacjami mobilnymi lub użyj odpowiedniego kodu QR poniżej.



- 2 Zainstaluj aplikację DYMO Connect.
- 3 Dotknij , aby otworzyć aplikację, a następnie wybierz bezprzewodową drukarkę LabelWriter.

Jeżeli wystąpią problemy z łącznością z drukarką, zapoznaj się z tematem **Problemy z połączeniem bezprzewodowym** na stronie 24.

Łączenie drukarki przy użyciu kabla USB

Jeżeli drukarka nie będzie używana w sieci bezprzewodowej, można ją podłączyć bezpośrednio do komputera przy użyciu kabla USB. Należy używać tylko kabla USB DYMO o numerze katalogowym 1997364, dostępnego w Dziale Wsparcia Technicznego Klienta, jeżeli użytkownik nie dysponuje kablem.

 **Nie podłączać drukarki do komputera przed zakończeniem instalacji oprogramowania.**

Podłączanie drukarki bezpośrednio do komputera

- 1 Pobierz i zainstaluj najnowszą wersję oprogramowania DYMO Label z witryny support.dymo.com.
- 2 Na zakończenie instalacji podłącz drukarkę do komputera.
 - Podłącz kabel USB do portu USB znajdującego się z tyłu drukarki.
 - Podłącz drugi koniec kabla do wolnego portu USB w komputerze.
- 3 Uruchom oprogramowanie DYNAMO Label.
- 4 Wybierz drukarkę bezprzewodową LabelWriter o nazwie **DYMO LabelWriter bezprzewodowa**.

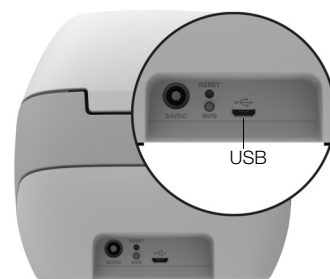

Konfiguracja drukarki bezprzewodowej LabelWriter

Drukarka bezprzewodowa LabelWriter posiada narzędzie konfiguracji sieciowej, które umożliwia konfigurowanie drukarki w sieci oraz wyświetlanie stanu drukarki.

Zalecane przeglądarki

Najlepsze rezultaty działania narzędzia konfiguracji sieciowej drukarki LabelWriter osiąga się, stosując najnowsze wersje następujących przeglądarek:

- Internet Explorer w wersji 10 lub nowszej
- Chrome w wersji 35 lub nowszej
- Firefox w wersji 36 lub nowszej
- Safari w wersji 10 lub nowszej
- Edge w wersji 12 lub nowszej
- Opera w wersji 20 lub nowszej

Uzyskiwanie dostępu do narzędzia konfiguracji sieciowej

Po połączeniu drukarki z siecią bezprzewodową można uzyskać dostęp do narzędzia konfiguracji sieciowej w drukarce za pomocą adresu IP przypisanego drukarce przez sieć.

Jeżeli drukarka nie została jeszcze skonfigurowana w sieci bezprzewodowej, należy przeczytać temat **Łączenie drukarki z siecią bezprzewodową** na stronie 12.

Uruchamianie narzędzia konfiguracji sieciowej

- 1 W przeglądarce wprowadź adres URL przypisany do drukarki podczas konfiguracji.
W przypadku pierwszego dostępu do drukarki domyślny adres URL to:
http://192.168.58.1
- 2 Zaloguj się do narzędzia **Konfiguracja sieciowa drukarki LabelWriter**, używając następujących danych:
 - Nazwa użytkownika: **admin**
 - Hasło: **admin** lub przypisane niestandardowe hasło

Pojawi się strona stanu drukarki z informacjami dotyczącymi bieżącego stanu komunikacji bezprzewodowej drukarki.

Menu konfiguracji sieciowej

Aby uzyskać dostęp do konfiguracji sieciowej, należy kliknąć  w lewym, górnym narożniku dowolnej strony narzędzia konfiguracji sieciowej. W menu można wykonać następujące działania:

- Uruchomić kreator **Szybkiej konfiguracji**, aby ustanowić połączenie z siecią bezprzewodową.
- Wyświetlić **Stan** drukarki
- Zmienić **Nazwę drukarki**
- Wybrać nowe **Połączenie bezprzewodowe**
- Skonfigurować **Punkt dostępowy drukarki**
- Skonfigurować statyczne połączenie **Bezprzewodowe**
- Zmienić **Hasło**
- Zmienić **Język**
- Ustawić **Limit czasowy sesji**
- **Uruchomić ponownie** drukarkę

Uruchamianie kreatora szybkiej konfiguracji

Przy pierwszym połączeniu z drukarką bezprzewodową LabelWriter kreator szybkiej konfiguracji prowadzi użytkownika przez proces ustanawiania połączenia. W celu połączenia z inną siecią kreator szybkiej konfiguracji można uruchomić ponownie w dowolnej chwili z menu .

Kreator szybkiej konfiguracji można również pominąć i skonfigurować drukarkę do pracy w sieci ręcznie w menu . Patrz **Łączenie z siecią bezprzewodową**.

Łączenie z siecią bezprzewodową

Narzędzie konfiguracji sieciowej oferuje więcej opcji ustanawiania połączenia drukarki z siecią bezprzewodową, np. dostęp do sieci ukrytych lub bardziej zaawansowaną konfigurację.

Obsługiwane metody zabezpieczeń komunikacji bezprzewodowej:

- Open
- WEP
- WPA/WPA2 - Personal Mixed
- WPA2 - Personal
- WPA/WPA2 - Enterprise Mixed
- WPA2 - Enterprise



Obsługiwane są certyfikaty X.509 w formatach PEM oraz DER. Certyfikaty PFX muszą być przekonwertowane do PEM/DER.

Informacje podane w tym rozdziale zakładają, że użytkownik dysponuje informacjami dotyczącymi nazwy sieciowej, uwierzytelnienia i innymi danymi sieci. W przypadku braku tych informacji należy skontaktować się z administratorem systemu sieciowego.

Łączenie drukarki z widoczną siecią bezprzewodową

- 1 Zaloguj się do narzędzia konfiguracji sieciowej.
Patrz **Uzyskiwanie dostępu do narzędzia konfiguracji sieciowej** na stronie 16.
- 2 W menu  kliknij **Połączenie bezprzewodowe**.
- 3 Kliknij **Połącz** obok nazwy sieci bezprzewodowej, z którą chcesz się połączyć.
Jeżeli dana sieć nie jest wyszczególniona, zapoznaj się z poniższymi instrukcjami dotyczącymi ręcznego dodawania sieci.
- 4 Wprowadź żądane informacje i kliknij **Połącz**.

Ręczne konfigurowanie ukrytej sieci bezprzewodowej

- 1 Zaloguj się do narzędzia konfiguracji sieciowej.
Patrz **Uzyskiwanie dostępu do narzędzia konfiguracji sieciowej** na stronie 16.
- 2 W menu  kliknij **Połączenie bezprzewodowe**.
- 3 Kliknij **Dodaj sieć**.
- 4 Wprowadź informacje o sieci i kliknij **Połącz**.

Uzyskiwanie kodu PIN WPS

Niektóre modele routerów obsługują protokół WPS, lecz wymagają kodu PIN.

Łączenie z wykorzystaniem kodu PIN WPS

- 1 Zaloguj się do narzędzia konfiguracji sieciowej.
Patrz **Uzyskiwanie dostępu do narzędzia konfiguracji sieciowej** na stronie 16.
- 2 W menu  kliknij **WPS**.
- 3 Kliknij **Uzyskaj kod PIN**.
Zostanie wyświetlony unikatowy 8-cyfrowy kod PIN, lampka stanu łączności bezprzewodowej będzie migać i rozpocznie się odliczanie dwóch minut czasu na połączenie drukarki z routerem.
- 4 Wprowadź kod PIN w ustawieniach routera przed upływem czasu pozostałego do połączenia.
Informacje dotyczące miejsca, w którym należy wprowadzić kod PIN, podano w dokumentacji routera.

Zarządzanie punktem dostępowym drukarki

Drukarka bezprzewodowa LabelWriter może być samodzielnym punktem dostępowym, czasami zwanym „hotspotem”, umożliwiającym bezpośrednie połączenie bezprzewodowe pomiędzy drukarką i komputerem. W trybie punktu dostępowego można łączyć się bezprzewodowo z drukarką i drukować na niej z komputera bez konieczności łączenia się z istniejącą siecią bezprzewodową.

Po wyjęciu z pudełka punkt dostępowy drukarki jest włączony. Jednak po połączeniu drukarki z siecią bezprzewodową następuje wyłączenie trybu punktu dostępowego. Tryb punktu dostępowego można włączać i wyłączać za pomocą opcji zaawansowanych drukarki bezprzewodowej LabelWriter w oprogramowaniu DYMO Label.

Włączanie punktu dostępowego drukarki

- 1 Połącz drukarkę z komputerem przy użyciu kabla USB.
- 2 W oprogramowaniu DYMO Label wybierz drukarkę bezprzewodową LabelWriter.
- 3 Kliknij ikonę  obok drukarki.
Pojawi się okno opcji zaawansowanych drukarki bezprzewodowej LabelWriter.

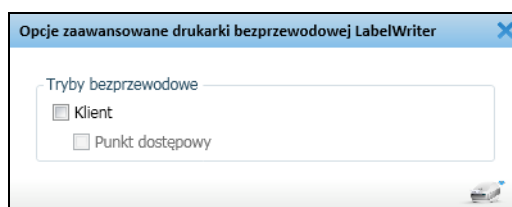

- 4 Wybierz **Punkt dostępowy** i kliknij **X**, aby zamknąć okno dialogowe.

Drukarka działa teraz w trybie punktu dostępowego i można uzyskać do niej dostęp bezprzewodowo z komputera.

Konfigurowanie punktu dostępowego drukarki

- 1 Połącz się z siecią bezprzewodową o nazwie **DYMOLWWxxxxxx**. Tę niepowtarzalną nazwę drukarki można znaleźć na spodzie obudowy drukarki. Należy jednak zauważyć, że nazwa ta mogła zostać zmieniona podczas początkowej konfiguracji.
Komputer przerywa połączenie z siecią bezprzewodową i ustanawia połączenie bezprzewodowe z drukarką.
- 2 W przeglądarce internetowej wprowadź następujący adres URL: **http://192.168.58.1** lub adres URL przypisany podczas początkowej konfiguracji.
Nastąpi otwarcie narzędzia konfiguracji sieciowej w przeglądarce i wyświetlenie strony logowania.
- 3 Zaloguj się do narzędzia **Konfiguracja sieciowa drukarki LabelWriter**, używając następujących danych:
 - Nazwa użytkownika: **admin**
 - Hasło: **admin** (lub przypisane niestandardowe hasło)
- 4 W menu  kliknij **Konfiguracja IP>Punkt dostępowy**.
Zostanie wyświetlona strona punktu dostępowego.
- 5 Wybierz żadaną metodę zabezpieczeń i wprowadź szczegóły uwierzytelnienia i kliknij **Zapisz**.

Jeżeli aktualnie istnieje połączenie z drukarką w trybie punktu dostępowego, zostanie ono przerwane.

 Skonfigurowanie punktu dostępowego drukarki nie włącza punktu dostępowego. Punkt dostępowy można włączyć tylko za pomocą oprogramowania DYMO Label.

Łączenie drukarki z inną siecią

Podczas przenoszenia drukarki do nowej sieci bezprzewodowej konieczne będzie połączenie drukarki z tą nową siecią. Można to zrobić na kilka sposobów:

- Przy użyciu przycisku WPS. Patrz **Łączenie drukarki przy użyciu protokołu WPS** na stronie 12.
- Resetując drukarkę do fabrycznych ustawień domyślnych poprzez naciśnięcie przycisku RESET z tyłu drukarki, a następnie użycie kreatora szybkiej konfiguracji. Patrz **Łączenie drukarki przy użyciu kreatora szybkiej konfiguracji** na stronie 13.
- Z poziomu komputera, łącząc się z drukarką w trybie punktu dostępowego i używając narzędzia konfiguracji sieciowej w drukarce. Instrukcje podano poniżej.

 Każde przeniesienie drukarki wymagać będzie połączenia drukarki z nową siecią. Drukarka nie „pamięta” sieci, z którymi była wcześniej połączona.

Używanie narzędzia konfiguracji sieciowej do ustanawiania połączenia z nową siecią

- 1 Przenieś drukarkę do nowej lokalizacji.
- 2 Włącz punkt dostępowy drukarki, jeżeli nie jest jeszcze włączony. Patrz **Zarządzanie punktem dostępowym drukarki** na stronie 18.
- 3 Ustanów połączenie z siecią bezprzewodową o nazwie **DYMOLWWxxxxxx** (lub nazwie wcześniej przypisanej do drukarki).
- 4 Otwórz narzędzie konfiguracji sieciowej, wprowadzając w przeglądarce: **http://192.168.58.1**
 - Nazwa użytkownika: **admin**
 - Hasło: **admin** (lub przypisane niestandardowe hasło)
- 5 Wybierz **Połączenie bezprzewodowe** w menu .
- 6 Wybierz sieć, do której chcesz dodać drukarkę i kliknij **Połącz**.

Drukarka będzie teraz dostępna w nowej sieci.

Zmianianie ustawień

Istnieje możliwość zmieniania kilku z ustawień konfiguracji sieciowej drukarki LabelWriter. Można zmienić hasło, nazwę drukarki, język oraz limit czasowy sesji.

Zmianianie hasła

Ze względów bezpieczeństwa zaleca się zmianę hasła dostępu do narzędzia konfiguracji sieciowej drukarki LabelWriter. Zmiana nazwy użytkownika nie jest możliwa.

Zmiana hasła

- 1 Zaloguj się do narzędzia konfiguracji sieciowej. Patrz **Uzyskiwanie dostępu do narzędzia konfiguracji sieciowej** na stronie 16.
- 2 W menu  wybierz **Hasło**.
- 3 Wprowadź nowe hasło i kliknij **Zapisz**.

 Jeżeli użytkownik zapomni hasła, konieczne będzie zresetowanie drukarki do fabrycznych ustawień domyślnych, aby umożliwić użycie hasła dostarczonego wraz z drukarką. Patrz **Resetowanie drukarki do fabrycznych ustawień domyślnych** na stronie 28.

Zmianianie nazwy drukarki

Jeżeli w sieci pracuje wiele drukarek, nazwy drukarek można zmienić na nazwy, które lepiej opisują drukarki w danym środowisku.

Nazwa drukarki może mieć od 4 do 32 znaków alfanumerycznych i nie może zawierać odstępów.

Zmiana nazwy drukarki

- 1 Zaloguj się do narzędzia konfiguracji sieciowej.
Patrz **Uzyskiwanie dostępu do narzędzia konfiguracji sieciowej** na stronie 16.
- 2 W menu  wybierz **Nazwa drukarki**.
- 3 Wprowadź nową nazwę dla drukarki i kliknij **Zapisz**.

Zmianianie języka

Domyślnym językiem narzędzia konfiguracji sieciowej jest angielski. W przypadku zmiany języka, narzędzie będzie pamiętać język przy następnym logowaniu.

Zmiana języka

- 1 Zaloguj się do narzędzia konfiguracji sieciowej.
Patrz **Uzyskiwanie dostępu do narzędzia konfiguracji sieciowej** na stronie 16.
- 2 W menu  wybierz **Więcej>Język**.
- 3 Wybierz żądany język i kliknij **Zapisz**.

Zmianianie limitu czasowego sesji

Sesja narzędzia konfiguracji sieciowej wygasa po 15 minutach bezczynności, co powoduje konieczność ponownego zalogowania się. Czas do wygaśnięcia sesji można zmieniać, jednak nie powinien on być krótszy niż 10 minut.

Ustawianie limitu czasowego sesji

- 1 Zaloguj się do narzędzia konfiguracji sieciowej.
Patrz **Uzyskiwanie dostępu do narzędzia konfiguracji sieciowej** na stronie 16.
- 2 W menu  wybierz **Więcej>Limit czasowy**.
- 3 Wybierz lub wprowadź minuty limitu czasowego i kliknij **Zapisz**.

Konserwacja drukarki

Drukarka LabelWriter została tak zaprojektowana, aby służyć długo i bezawaryjnie przy niewielu zabiegach konserwacyjnych. Drukarka LabelWriter będzie działać najlepiej, jeśli będziesz przestrzegać instrukcji instalacji podanych w temacie **Pierwsze kroki** na stronie 10 oraz procedur czyszczenia przedstawionych w tym rozdziale.

Aby drukarka LabelWriter pracowała prawidłowo, należy ją od czasu do czasu czyścić. Odkurzanie zewnętrznych powierzchni zapobiegnie dostawaniu się ciał obcych do wnętrza drukarki. Oprócz tego dobrze jest okresowo przeprowadzać czynności konserwacyjne wnętrza drukarki, takie jak czyszczenie toru podawania etykiet za pomocą karty czyszczącej LabelWriter (dostępnej pod adresem www.dymo.com).

Możesz z łatwością czyścić drukarkę LabelWriter przy użyciu:

- szmatki niepozostawiającej włókien;
- rozcieńzonego płynu do mycia naczyń lub rozcieńzonego płynu do mycia szyb.

Jeśli chcesz użyć płynu do mycia szyb, upewnij się że nie zawiera amoniaku.

- małej, miękkiej szczoteczki, takiej jak szczoteczka do zębów lub dziecięcy pędzelek do malowania;
- karty LabelWriter do czyszczenia głowicy drukującej.

Aby zakupić karty czyszczące, odwiedź witrynę www.dymo.com.

Czyszczenie zewnętrznych powierzchni drukarki i komory rolki etykiet

- 1 Wyjmij rolkę etykiet.
- 2 Wyłącz zasilanie i odłącz przewód zasilający.
- 3 Do czyszczenia zewnętrznej części drukarki używaj szmatki niepozostawiającej włókien.
- 4 Usuń kurz i plamy przy użyciu jednej z wymienionych powyżej metod czyszczenia.
- 5 Podnieś pokrywę górną.
- 6 Użyj małego, miękkiego pędzelka lub bawełnianej pałeczki, aby wymieść z wnętrza drukarki pył pochodzący z papieru i inne zanieczyszczenia.
- 7 Ponownie podłącz kabel zasilania do gniazdka i włącz drukarkę.
- 8 Jeżeli masz kartę czyszczącą LabelWriter, postępuj zgodnie z instrukcjami umieszczonymi na jej opakowaniu. W przypadku braku kart czyszczących należy kontaktować się z Działem Wsparcia Technicznego Klienta firmy DYMO pod adresem www.dymo.com.
- 9 Ponownie załaduj rolkę etykiet i ostrożnie zamknij wieko.

Uzyskiwanie pomocy

Drukarka LabelWriter powinna służyć przez wiele lat bez problemów i w tym czasie wymagać niewielu zabiegów konserwacyjnych. Na wszelki wypadek w tym rozdziale przedstawiono rozwiązania problemów, które mogą wystąpić podczas używania drukarki. W tym rozdziale przedstawiono także metody kontaktu z [Działem Wsparcia Technicznego Klienta](#) firmy DYMO przydatne, gdy samodzielne rozwiązanie problemu okaże się niemożliwe.

W tym rozdziale przedstawiono informacje o wykrywaniu i usuwaniu problemów, które można napotkać podczas użytkowania drukarki LabelWriter.

- **Lampka stanu komunikacji bezprzewodowej**
- **Lampka stanu zasilania**
- **Problemy z połączeniem bezprzewodowym**
- **Problemy z drukarką**
- **Resetowanie drukarki do fabrycznych ustawień domyślnych**
- **Korzystanie ze wsparcia technicznego klienta**

Lampka stanu komunikacji bezprzewodowej

Lampka stanu komunikacji bezprzewodowej w drukarkach bezprzewodowych LabelWriter pozwala na wzrokową ocenę bieżącego stanu drukarki:

Lampka stanu	Opis
Wyłączona	Brak połączenia z siecią bezprzewodową lub drukarka działa w trybie oszczędzania energii. Nie dotyczy trybu punktu dostępowego.
Świecenie ciągle	Połączenie z siecią bezprzewodową. Nie dotyczy trybu punktu dostępowego.
Powolne miganie	Próba połączenia z siecią bezprzewodową.
Powolne rozjaśnianie i gaśnięcie	Próba połączenia z użyciem WPS (dwie minuty).
Szybkie miganie	Błąd. Patrz Problemy z połączeniem bezprzewodowym na stronie 24.

Lampka stanu zasilania

Lampka stanu zasilania umożliwia wzrokową ocenę bieżącego stanu drukarki:

Lampka stanu	Opis
Wyłączona	Zasilanie jest wyłączone.
Świecenie ciągłe	Zasilanie jest włączone, a drukarka jest gotowa.
Powolne rozjaśnianie i gaśnięcie	Drukarka działa w trybie oszczędzania energii.
Szybkie miganie	Wystąpił błąd. Może do tego dojść z powodu braku etykiet lub innego błędu. Zapoznaj się z możliwymi rozwiązaniami opisanymi w dalszej części niniejszego rozdziału.

Problemy z połączeniem bezprzewodowym

Poniżej podano rozwiązania najczęstszych kwestii dotyczących łączenia drukarki z siecią bezprzewodową.

Ogólne wskazówki dotyczące połączenia

W wielu przypadkach problemy związane z łącznością z drukarką można rozwiązać w bardzo łatwy sposób. Sprawdź poniższe punkty:

- Upewnij się, czy drukarka jest włączona.
- Upewnij się, czy router jest włączony, a sieć bezprzewodowa działa.
- Upewnij się, czy drukarka jest połączona z tą samą siecią bezprzewodową, co komputer lub urządzenie mobilne.
- Uruchom ponownie urządzenie mobilne.
- Upewnij się, że drukarka nie jest połączona z bezprzewodową siecią gościa lub publiczną, ponieważ sieci tego typu posiadają dodatkowe ograniczenia, które mogą powodować problemy.
- Zbliż drukarkę do routera bezprzewodowego. Drukarka działa najlepiej, gdy nie występują żadne przeszkody pomiędzy drukarką a routerem. Im mniejsza odległość pomiędzy drukarką i routerem, tym lepiej.
- Upewnij się, czy programy zabezpieczające w komputerze nie blokują komunikacji pomiędzy drukarką i komputerem.
- Upewnij się, czy połączenie nie nastąpiło z wirtualną siecią prywatną (VPN).

Drukarka nie pojawia się na liście moich sieci bezprzewodowych

- Upewnij się, czy drukarka jest włączona.
- Upewnij się, czy połączenie nie nastąpiło z wirtualną siecią prywatną (VPN).
- Odśwież listę dostępnych sieci, wyłączając, a następnie ponownie włączając Wi-Fi w komputerze lub urządzeniu mobilnym.

Nie można połączyć się z narzędziem konfiguracji sieciowej w drukarce

Mogło nastąpić ponowne przypisanie adresu IP drukarki. Jest to normalne zjawisko w przypadku połączeń DHCP, jeżeli drukarka była wyłączona przez jakiś czas. Adres IP drukarki zostanie ponownie przypisany po następnym włączeniu zasilania, a drukarka pojawi się w sieci.

Aktualny adres IP drukarki można określić, uzyskując dostęp do listy klientów DHCP za pośrednictwem stron sieciowych routera. Więcej informacji zawiera dokumentacja dostarczona wraz z routerem.

 W niektórych środowiskach możliwe jest łączenie z drukarką przy użyciu nazwy mDNS: **http://DYMOLWWxxxxxx.local**.

Przenoszenie drukarki do innej sieci bezprzewodowej

Najłatwiejszym sposobem połączenia z nową siecią jest zresetowanie drukarki do fabrycznych ustawień domyślnych i uruchomienie kreatora szybkiej konfiguracji. Wszystkie wcześniejsze ustawienia, w tym język, hasło, limit czasowy sesji itp., zostaną utracone. Patrz **Resetowanie drukarki do fabrycznych ustawień domyślnych** na stronie 28.

Aby połączyć się z inną siecią, nie tracąc swoich ustawień, należy postępować zgodnie z instrukcjami w temacie **Łączenie drukarki z inną siecią** na stronie 20.

W aplikacji DYMO Connect drukarka wyświetlana jest jako niepodłączona

Po okresie bezczynności może dojść do utraty połączenia pomiędzy drukarką i urządzeniem mobilnym. Konieczne będzie ponowne połączenie z drukarką bezprzewodową LabelWriter z poziomu aplikacji DYMO Connect.

Jeżeli nadal nie można ustanowić połączenia z drukarką, należy sprawdzić następujące punkty:

- Upewnij się, że połączenie dotyczy właściwej drukarki.
- Zamknij (wymuś zamknięcie) aplikacji DYMO Connect i uruchom ją ponownie.
- Włącz, a następnie wyłącz tryb samolotowy.
- Uruchom ponownie urządzenie mobilne.

Drukarka nie pojawia się w aplikacji DYMO Connect

Drukarka bezprzewodowa LabelWriter nie pojawia się na stronie wyboru drukarki w aplikacji DYMO Connect.

- Zamknij (wymuś zamknięcie) aplikacji DYMO Connect i uruchom ją ponownie.
- Uruchom ponownie urządzenie mobilne.
- Upewnij się, czy nie jesteś w sieci gościa lub publicznej.

Nie można połączyć się z drukarką lub wybrać drukarki w oprogramowaniu DYMO Label

- Upewnij się, że drukarka i komputer w użyciu znajdują się w tej samej sieci bezprzewodowej.
- Upewnij się, czy drukarka jest włączona i gotowa do drukowania.
- Dodaj drukarkę w części **Plik>Dodaj drukarkę sieciową** w oprogramowaniu DYMO Label, a następnie uruchom ponownie oprogramowanie DYMO Label.

Problemy z drukarką

Poniżej podano rozwiązania najczęstszych problemów, jakie mogą wystąpić podczas pracy z drukarką etykiet.

Miga lampka stanu zasilania

Jeżeli miga lampka stanu zasilania, mógł wystąpić jeden z poniższych problemów:

Problem	Rozwiązanie
Brak etykiet	Brak etykiet na rolce lub nie zainstalowano rolki z etykietami. Używać tylko oryginalnych etykiet DYMO.
Przegrzanie głowicy drukującej	Wyłącz drukarkę i odczekaj 3-5 minut przed jej ponownym włączeniem.
Błąd systemowy	Wyłącz i ponownie włącz drukarkę. Jeżeli żaden z powyższych punktów nie rozwiązuje problemu, a lampka nadal miga, skontaktuj się z Działem Wsparcia Technicznego Klienta.

Usuwanie zacięć etykiet

Aby usunąć z drukarki zacięte etykiety

- 1 Oderwij wszystkie etykiety, które już przeszły przez drukarkę.
- 2 Naciśnij dźwignię zwalnającą etykiety do przodu i wyciągnij zaciętą etykietę ze szczeliny wydawania etykiet.

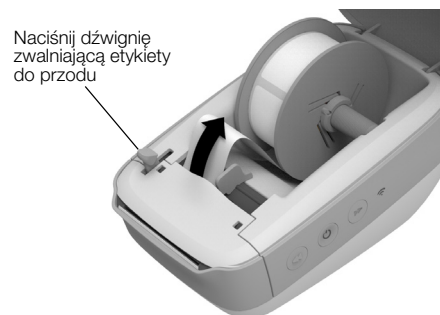

Poprawianie niskiej jakości druku

Niska jakość wydruku jest najczęściej spowodowana:

- użyciem starej rolki etykiet;
- użyciem etykiet producenta innego niż DYMO;
- użyciem etykiet, których warstwa termoczuła została naruszona;
- zanieczyszczeniem głowicy drukującej.

Najpierw upewnij się, że używasz etykiet marki DYMO. Nie używaj etykiet innych firm, ponieważ ich warstwa termoczuła może mieć inną charakterystykę niż w przypadku etykiet marki DYMO. Oprócz tego perforacja między etykietami innych producentów często nie jest wykrywana przez drukarki LabelWriter.

Jeżeli jakość druku spada i zauważasz małe, białe kropki na wydrukowanych znakach albo jasne lub ciemne plamy w druku, prawdopodobnie używasz wybrakowanej rolki etykiet. Spróbuj użyć innej rolki z nowego pudełka. Jeśli wydruki na drugiej rolce etykiet są prawidłowe, problem dotyczył pierwszej rolki.

Czasem głowica drukująca drukarki LabelWriter wymaga wyczyszczenia. Informacje o czyszczeniu toru etykiet przy użyciu karty czyszczącej LabelWriter zawiera temat **Konserwacja drukarki** na stronie 22.

Etykiety nie są podawane prawidłowo

Jeśli etykiety nie są podawane prawidłowo:

- Upewnij się, że etykiety są poprawnie załadowane, a lewa krawędź etykiety jest wyrównana do lewej krawędzi gniazda wydawania etykiet. Patrz **Ładowanie etykiet** na stronie 10.
- Koniecznie używaj oryginalnych etykiet marki DYMO. Perforacja pomiędzy etykietami innych producentów często nie jest wykrywana przez drukarki DYMO. Gdy perforacje nie są wykrywane, etykiety nie są podawane prawidłowo. Używanie etykiet innych producentów może również unieważnić gwarancję.

Drukarka nie drukuje lub przestaje drukować

Jeżeli drukarka nie drukuje lub po chwili przestaje drukować, wykonaj opisane poniżej czynności w celu określenia problemu.

- 1 Upewnij się, że drukarka jest włączona i że przewód zasilania nie został odłączony.

Jeśli lampka stanu zasilania z boku drukarki nie świeci, sprawdź, czy przewód zasilania jest podłączony i że instalacja elektryczna działa.

Aby upewnić się, że problem nie dotyczy gniazda ściennego czy instalacji elektrycznej, spróbuj podłączyć do nich inne urządzenie.

Używaj tylko i wyłącznie zasilacza oraz kabla dostarczonego wraz z drukarką. Zasilacze od starszych drukarek LabelWriter mogą nie być zgodne z drukarką bezprzewodową LabelWriter.

- 2 Sprawdź, czy drukarka prawidłowo podaje etykiety, naciskając przycisk wysuwania etykiet ◀, gdy drukarka jest włączona.

Jeśli etykiety są zacięte, lampka stanu zasilania będzie migać. Patrz



Usuwanie zacięć etykiet na stronie 26.

- 3 Upewnij się, że kabel USB nie poluzował się w gnieździe komputera lub drukarki.
Aby upewnić się, że kabel jest połączony prawidłowo, przeczytaj instrukcje instalacji w *Skróconej instrukcji obsługi*.
- 4 (System Windows) Sprawdź, czy sterownik drukarki LabelWriter jest poprawnie zainstalowany.
Sterownik drukarki LabelWriter pobiera dane dotyczące druku z oprogramowania i przesyła je do drukarki LabelWriter. Sterownik jest automatycznie instalowany podczas instalowania oprogramowania DYMO Label. Mógł jednak przez pomyłkę zostać zmieniony lub usunięty.
 - a W menu Windows wybierz **Urządzenia i drukarki**.
 - b Prawym przyciskiem myszy kliknij ikonę drukarki LabelWriter, a następnie wybierz **Właściwości drukarki**.
 - c W oknie dialogowym Właściwości kliknij **Preferencje drukowania**.
 - d W oknie dialogowym Preferencje kliknij **Zaawansowane**.Zostanie wyświetlone okno dialogowe Zaawansowane.
Jeśli w oknie Zaawansowane nie są wyświetlane żadne błędy, sterownik drukarki jest zainstalowany prawidłowo.

Wykonywanie autotestu drukarki

Jeżeli znaki są nieprawidłowo wydrukowane albo występują inne problemy z jakością druku, należy przeprowadzić autotest drukarki. Podczas autotestu sprawdzany jest stan elementów głowicy drukującej i mechanizmu drukowania.

Aby wykonać autotest drukarki

- 1 Rolka etykiet musi być umieszczona w drukarce. Naciśnij przycisk wysuwania etykiet  i przytrzymaj go przez co najmniej trzy sekundy.
Drukarka zacznie drukować pionowe linie na całej szerokości drukowania. Wzór wydruku będzie się zmieniać automatycznie co 19 mm (3/4 cala).
- 2 Po rozpoczęciu autotestu zwolnij przycisk wysuwania etykiet.
- 3 Aby zakończyć test, naciśnij i zwolnij przycisk wysuwania etykiet  lub przycisk zasilania .

Jeżeli po sprawdzeniu powyższych punktów nadal występują problemy, skontaktuj się z Działem Wsparcia Technicznego Klienta. Patrz **Korzystanie ze wsparcia technicznego klienta** na stronie 29.

Resetowanie drukarki do fabrycznych ustawień domyślnych

Łatwym sposobem przeniesienia drukarki bezprzewodowej LabelWriter do nowej sieci jest zresetowanie drukarki do fabrycznych ustawień domyślnych. Resetowanie to usuwa wszelkie ustawienia niestandardowe, jakie ewentualnie wprowadzono przy użyciu narzędzia konfiguracji sieciowej, takie jak nazwa drukarki, hasło, język itp.

Resetowanie drukarki do fabrycznych ustawień domyślnych

- 1 Upewnij się, czy zasilanie jest włączone. Jeżeli przed chwilą naciśnięto przycisk zasilania, należy poczekać około 30 sekund na pełne uruchomienie drukarki.
- 2 Postępując się cienko zakończonym narzędziem niemetalowym, naciśnij przycisk RESET z tyłu drukarki i przytrzymaj go przez co najmniej pięć sekund.
- 3 Po pięciu sekundach zwolnij przycisk RESET, aby rozpocząć resetowanie drukarki.

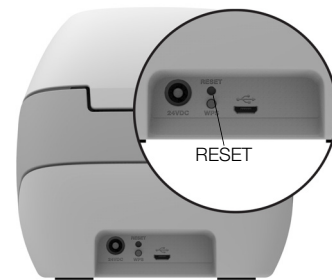

Po około 30 sekundach możliwe będzie połączenie drukarki z siecią bezprzewodową, jak to opisano w temacie **Łączenie drukarki z siecią bezprzewodową** na stronie 12.

Korzystanie ze wsparcia technicznego klienta

Jeżeli napotkasz problemy z instalacją lub używaniem drukarki, dokładnie przeczytaj niniejszą instrukcję użytkownika, aby upewnić się, że żadna ważna, zawarta w nim informacja nie została pominięta.

Jeżeli po zapoznaniu się z dokumentacją nie potrafisz rozwiązać problemu, możesz uzyskać dodatkowe informacje i pomoc techniczną od firmy DYMO.

Firma DYMO utrzymuje witrynę www.dymo.com, która zawiera najnowsze informacje związane z pomocą techniczną do drukarki LabelWriter.

Aby skontaktować się z nami, należy przejść do sekcji wsparcia technicznego naszej witryny internetowej pod adresem: support.dymo.com

Opinie o dokumentacji

Nieustannie pracujemy nad doskonaleniem jakości dokumentacji dla naszych produktów. Opinie użytkowników są więc mile widziane.

Prosimy o przesyłanie uwag lub sugestii na temat naszych instrukcji użytkownika. Do opinii należy dołączyć następujące informacje:

- nazwę produktu, numer modelu i numer strony w instrukcji użytkownika;
- krótki opis niedokładnych lub niejasnych instrukcji, miejsc wymagających dokładniejszego omówienia itp.

Ponadto czekamy na sugestie dotyczące dodatkowych tematów, które należałoby omówić w dokumentacji.

Wiadomości e-mail należy wysyłać na adres: dymo.docfeedback@newellco.com

Należy pamiętać, że ten adres e-mail służy wyłącznie do przekazywania opinii o dokumentacji. W przypadku pytań natury technicznej należy kontaktować się z Działem Wsparcia Technicznego Klienta pod adresem support.dymo.com.

Informacje techniczne i środowiskowe

Rozdział ten zawiera informacje techniczne i dotyczące certyfikacji drukarek bezprzewodowych LabelWriter.

Dane techniczne

	LabelWriter bezprzewodowa
Metoda druku	Bezpośrednia termiczna
Rozdzielczość druku	300 dpi (normalna) 600 x 300 dpi (grafika)
Prędkość druku (etyk./min. dla etykiety adresowej w trybie tekstowym)	Do 71 czterowierszowych etykiet adresowych na minutę (drukowanie za pośrednictwem Wi-Fi może wpływać na liczbę etykiet drukowanych w ciągu minuty)
Maksymalna szerokość druku	2,25 cala (56 mm)
Maksymalna szerokość nośnika	2,44 cala (62 mm)
Interfejs USB	USB 2.0 - urządzenie klasy drukarki działające z pełną prędkością
Typ złącza USB	USB 2.0 Micro – typ B
Interfejs bezprzewodowy	Wi-Fi (IEEE 802.11a/b/g/n) 2,4 GHz + 5 GHz Pasma częstotliwości / maksymalna moc emisji częstotliwości radiowych dla krajów UE: 2400–2483,5 MHz / poniżej 10 dBm; 5150–5350 MHz oraz 5470–5725 MHz / poniżej 15 dBm
Wymiary (szer. x wys. x głęb.)	127 mm (5 cali) x 124 mm (4,9 cala) x 202 mm (7,95 cala)
Waga	0,66 kg (1,45 funta) (tylko drukarka ze szpulą)
Wymagania dotyczące zasilania drukarki	24 V=; 2,5 A
Zasilacz	Zasilacz - model DYS602-240250W firmy Dongguan Dongsong Electronic Co., Ltd.
Znamionowy cykl pracy	1000 etykiet wysyłkowych na godzinę
Zgodność z normami	CE, FCC, IC, CB, GS oraz RCM
Gwarancja	Dwuletnia, ograniczona

Specyfikacje komunikacji bezprzewodowej

Tryb stacji

Standard sieciowy	802.11a/b/g/n
Obsługiwane pasma	2,4 GHz; 5 GHz
Szerokość pasma kanału	20 MHz

Tryb punktu dostępowego

Standard sieciowy	802.11b/g/n
Obsługiwane pasmo	2,4 GHz
Szerokość pasma kanału	20 MHz

Certyfikaty urządzenia

To urządzenie zostało poddane testom i spełnia wymogi poniższych przepisów:

- Certyfikat CB
- Certyfikat GS
- Znak CE
- FCC, część 15
- ICES-003, RSS-210 oraz RSS-Gen
- RCM
- Dyrektywa RoHS 2011/65/UE

Urządzenie nie jest przeznaczone do użytkowania w bezpośrednim polu widzenia w miejscach pracy, gdzie znajdują się wyświetlacze graficzne. Aby uniknąć pojawienia się uciążliwych odbić na stanowiskach pracy z wyświetlaczami graficznymi, zabrania się umieszczania urządzenia w bezpośrednim polu widzenia.

DEKLARACJA ZGODNOŚCI UE

Urządzenie radiowe

Produkt: Label maker
Typ: LabelWriter Wireless

Producent

Nazwa: NWL Belgium Services b.v.b.a.
Adres: Industriepark-Noord 30, 9100 Sint-Niklaas, Belgium
Kraj: Belgium

Niniejsza deklaracja zgodności wydana została na wyłączną odpowiedzialność producenta:

Przedmiot deklaracji:



Opisany powyżej przedmiot deklaracji jest zgodny z następującymi unijnymi przepisami harmonizacyjnymi:

Dyrektywa w sprawie urządzeń radiowych (RED) 2014/53/UE

Nazwa produktu: Drukarka etykiet
Nr modelu: LabelWriter bezprzewodowa
Nr modelu zasilacza: DYS602-240250W

Zgodność z wymaganiami koniecznymi przepisów prawa osiągnięto dzięki zastosowaniu następujących norm:

Bezpieczeństwo i higiena (Art. 3(1)(a)): EN 60950-1: 2006 + A11: 2009 + A1: 2010 + A12: 2011 + A2: 2013
EN 62311: 2008

Kompatybilność elektromagnetyczna EMC (Art. 3(1)(b)): EN 55032:2015, EN 55024: 2010+A1: 2015, EN 61000-3-2: 2014, EN 61000-3-3: 2013
Draft EN 301 489-1 V2.2.0 (2017-03), Draft EN 301 489-17 V3.2.0 (2017-03)

Widmo elektromagnetyczne (art. 3(2)): EN 300 328 V2.1.1 (2016-11), EN 301 893 V2.1.1 (Clause 4.2.8 Receiver Blocking only), EN 301 893 V1.8.1 (2015-03)

Wymagania szczególne (art. 3.3 a-i)

Normy i inne przepisy prawa

Jednostka notyfikowana TUV Rheinland LGA Products GmbH, Nürnberg., 0197 przeprowadziła badania UE i wydała świadectwo badania typu UE: RT 60122127 0001.

Wymienione niżej akcesoria i podzespoły, w tym również oprogramowanie, pozwalają przedmiotowi powyższej deklaracji na działanie zgodnie z przeznaczeniem oraz deklaracją zgodności UE:

Nazwa akcesorium	Producent	Marka	Nazwa modelu
Zasilacz	Dongguan Dongsong Electronic Co., Ltd.	DYS	DYS602-240250W
Kabel zasilający prądu zmiennego	Longwell Company	Longwell	PE8GVZ1B90A-028; PE8GVXLB90AA028

Kabel USB	Jia Tai Chen Electronics Co., Ltd		JTC-USB CABLE-001
Podpisano z upoważnienia Miejsce i data wydania:	NWL Belgium Services b.v.b.a. Sint-Niklaas, Belgium, 07-27-2017	 NWL BELGIUM SERVICES BVBA Industriepark-Noord 30 0100 SINT-NIKLAAS BELGIUM	
Podpis:			
Imię, nazwisko i funkcja:	Benny Suy, Sr. Regulatory & Compliance Manager		