

ETIBOX

Szczegółowy spis treści ETIBOX	440
Małe obudowy dystrybucyjne DIDO	441
Obudowy poliestrowe	464
System obudów pierwszej klasy ochronności SOLID GSX	468
Wypożyczenie dodatkowe obudów	589

ETIBOX

OBUDOWY DO ROZDZIELNIC I AKCESORIA



Energia pod kontrolą

SPIS TREŚCI - ETIBOX

Małe obudowy dystrybucyjne DIDO

■ Obudowy ECT, ECM (IP40).....	441
■ Obudowy ECT/ECM...MEDIA (IP40).....	444
■ Obudowy natynkowe hermetyczne ECH (IP65).....	451
■ Obudowy podtynkowe ECG (IP40)	453
■ Obudowy podtynkowe ECG...MEDIA (IP40)	455
■ Obudowy podtynkowe z metalowymi drzwiczkami ERP (IP40)	458
■ Obudowy podtynkowe z metalowymi drzwiczkami ERP...MEDIA (IP40).....	460
■ Obudowy natynkowe z metalowymi drzwiczkami WRP (IP30)	462

Obudowy poliestrowe

■ Obudowy natynkowe poliestrowe SB (IP66)	465
---	-----

System obudów pierwszej klasy ochronności SOLID GSX

■ Obudowy hermetyczne GT (IP66)	468
■ Obudowy natynkowe 4XN160 (IP41, 42, 44) i podtynkowe 4XP160 (IP42, 44).....	482
■ Obudowy stojące HXS (IP55, 65)	496
■ Wewnętrzny system konstrukcyjny i akcesoria.....	512

Wyposażenie dodatkowe obudów

■ Izolowane szyny zbiorcze IZ, IZS, zaciski zasilające EFB	589
■ Bloki rozdzielcze EDB, EDBM, EDBS, EDBJ, listwy rozgałazne, zaciski ELZ	595
■ System kanałów grzebieniowych.....	602
■ Izolatory wsporcze INS.....	603
■ Szyny montażowe TH	605
■ Uniwersalne izolacyjne profile maskujące do aparatów modułowych UPO	606
■ Akcesoria do obudów - inne.....	606

Obudowy ECT, ECM

Zalety obudów ECT, ECM (IP40)

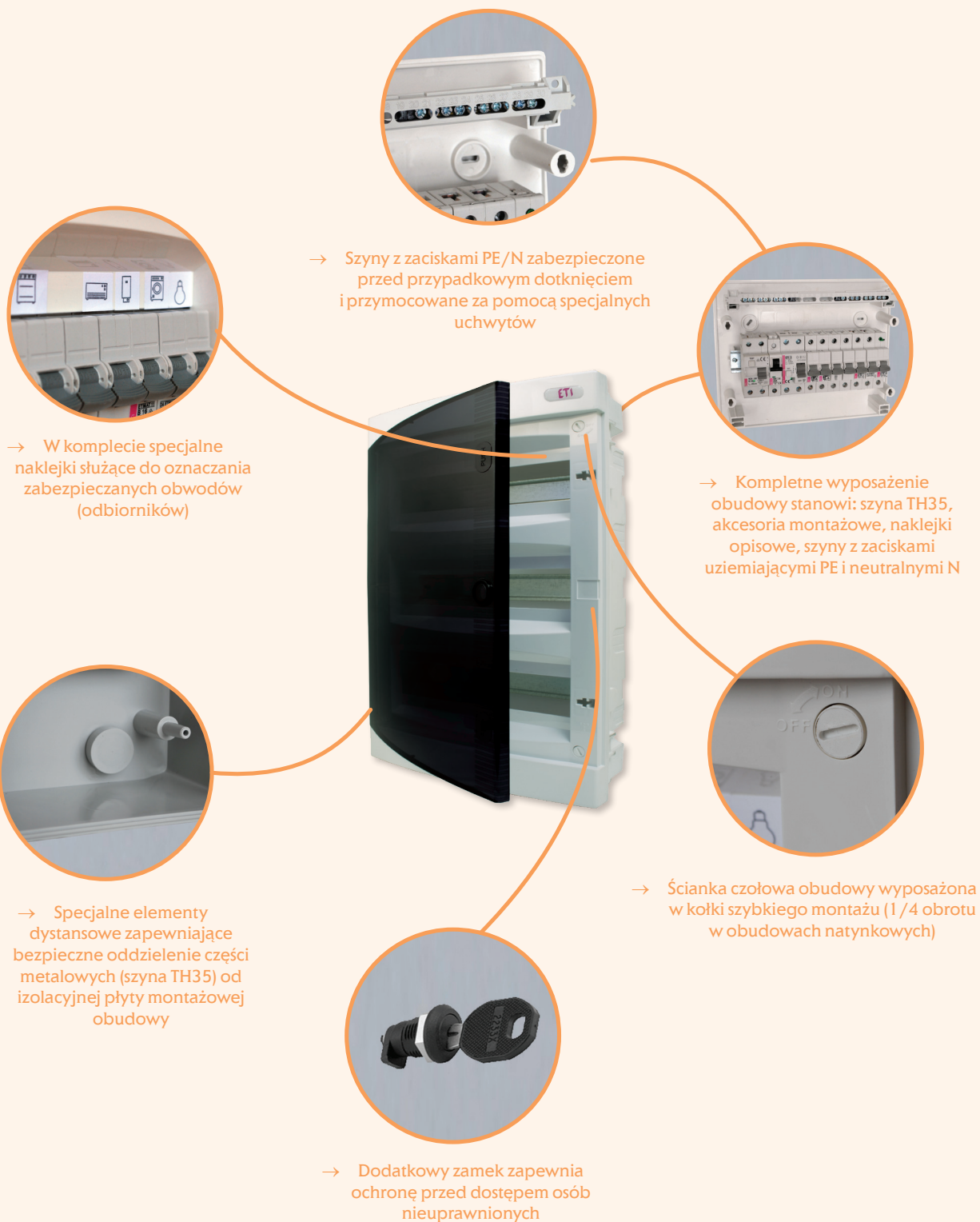

Obudowy wewnętrzne ECT i ECM



ECT4PT



ECT 1x24PO-s



ECT 2x18PT-s



ECT48PO-s



ECM18PT-s



ECM 3x18PO-s

Zastosowanie

Obudowy natynkowe i podtynkowe mają zastosowanie w budownictwie mieszkaniowym i przemysłowym do montażu aparatów modułowych w celu zapewnienia odpowiedniego stopnia ochrony (IP40).

Dane techniczne

Napięcie znamionowe U_n	400 V AC
Stopień ochrony	IP40
Klasa ochronności	II
Odporność mechaniczna	IK07
Zakres temperatur pracy	-25°C do +60°C
Kolor	Biały (RAL 9003) Drzwi: transparentne lub białe
Materiał obudowy	ABS
Materiał drzwi	ABS
Zgodność z normą	IEC 60670-24:2011, IEC 60670-24:2005, IEC 60670-1:2002, IEC 62208:2011

Obudowy natynkowe ECT (IP40)

Typ	Nazwa wyrobu	Nr kodowy	Zaciski PE/N	Waga (kg)	Pakowanie (szt.)
ECT4PT	Obudowa natynkowa 1 rząd 4 mod. drzwi transparentne	001100140	4/4	0,5	1/5
ECT8PT	Obudowa natynkowa 1 rząd 8 mod. drzwi transparentne	001101000	8/8	0,6	1/5
ECT12PT	Obudowa natynkowa 1 rząd 12 mod. drzwi transparentne	001101001	10/10	0,95	1/5
ECT24PT-s	Obudowa natynkowa 2 rzędy po 12 mod. drzwi transparentne	001101069	15/2x7	1,44	1/5
ECT36PT-s	Obudowa natynkowa 3 rzędy po 12 mod. drzwi transparentne	001101070	28/4x6	1,97	1/5
ECT48PT-s	Obudowa natynkowa 4 rzędy po 12 mod. drzwi transparentne	001101022	28/4x6	2,45	1/5
ECT18PT-s	Obudowa natynkowa 1 rząd 18 mod. drzwi transparentne	001101068	15/2x6	1,21	1/5
ECT 2x18PT-s	Obudowa natynkowa 2 rzędy po 18 mod. drzwi transparentne	001101085	28/4x6	2,62	1/5
ECT 3x18PT-s	Obudowa natynkowa 3 rzędy po 18 mod. drzwi transparentne	001101042	25/3x9	2,41	1/5
ECT 4x18PT-s	Obudowa natynkowa 4 rzędy po 18 mod. drzwi transparentne	001100320	30/3x9	3,2	1/5
ECT 1x24PT-s	Obudowa natynkowa 1 rząd 24 mod. drzwi transparentne	001100282	15/2x7	0,95	1/5
ECT4PO	Obudowa natynkowa 1 rząd 4 mod. drzwi białe	001100141	4/4	0,5	1/5
ECT8PO	Obudowa natynkowa 1 rząd 8 mod. drzwi białe	001101005	8/8	0,6	1/5
ECT12PO	Obudowa natynkowa 1 rząd 12 mod. drzwi białe	001101006	10/10	0,95	1/5
ECT24PO-s	Obudowa natynkowa 2 rzędy po 12 mod. drzwi białe	001101072	15/2x7	1,44	1/5
ECT36PO-s	Obudowa natynkowa 3 rzędy po 12 mod. drzwi białe	001101073	28/4x6	1,97	1/5
ECT48PO-s	Obudowa natynkowa 4 rzędy po 12 mod. drzwi białe	001101023	28/4x6	2,45	1/5
ECT18PO-s	Obudowa natynkowa 1 rząd 18 mod. drzwi białe	001101071	15/2x6	1,21	1/5
ECT 2x18PO-s	Obudowa natynkowa 2 rzędy po 18 mod. drzwi białe	001101086	28/4x6	2,41	1/5
ECT 3x18PO-s	Obudowa natynkowa 3 rzędy po 18 mod. drzwi białe	001101043	25/3x9	2,62	1/5
ECT 4x18PO-s	Obudowa natynkowa 4 rzędy po 18 mod. drzwi białe	001100321	30/3x9	3,2	1/5
ECT 1x24PO-s	Obudowa natynkowa 1 rząd 24 mod. drzwi białe	001100283	15/2x7	0,95	1/5

s - Dzielona szyna z zaciskami neutralnymi N

Obudowy podtynkowe ECM * (IP40)

Typ	Nazwa wyrobu	Nr kodowy	Sugerowane wymiary wneki (mm)	Zaciski PE/N	Waga (kg)	Pakowanie (szt.)
ECM4PT	Obudowa podtynkowa 1 rząd 4 mod. drzwi transparentne	001100142	149 x 226 x 104	4/4	0,50	1/5
ECM8PT	Obudowa podtynkowa 1 rząd 8 mod. drzwi transparentne	001101010	211 x 222 x 73	8/8	0,68	1/5
ECM12PT	Obudowa podtynkowa 1 rząd 12 mod. drzwi transparentne	001101011	283 x 222 x 73	10/10	0,92	1/5
ECM24PT-s	Obudowa podtynkowa 2 rzędy po 12 mod. drzwi transparentne	001101075	283 x 346 x 73	15/2x7	1,34	1/5
ECM36PT-s	Obudowa podtynkowa 3 rzędy po 12 mod. drzwi transparentne	001101076	283 x 470 x 73	28/4x6	1,79	1/5
ECM18PT-s	Obudowa podtynkowa 1 rząd 18 mod. drzwi transparentne	001101074	383 x 222 x 73	15/2x6	1,21	1/5
ECM 2x18PT-s	Obudowa podtynkowa 2 rzędy po 18 mod. drzwi transparentne	001101087	383 x 346 x 73	28/4x6	2,41	1/5
ECM 3x18PT-s	Obudowa podtynkowa 3 rzędy po 18 mod. drzwi transparentne	001101097	383 x 512 x 73	25/3x9	2,62	1/5
ECM4PO	Obudowa podtynkowa 1 rząd 4 mod. drzwi białe	001100143	149 x 226 x 104	4/4	0,50	1/5
ECM8PO	Obudowa podtynkowa 1 rząd 8 mod. drzwi białe	001101014	211 x 222 x 73	8/8	0,68	1/5
ECM12PO	Obudowa podtynkowa 1 rząd 12 mod. drzwi białe	001101015	283 x 222 x 73	10/10	0,92	1/5
ECM24PO-s	Obudowa podtynkowa 2 rzędy po 12 mod. drzwi białe	001101078	283 x 346 x 73	15/2x7	1,34	1/5
ECM36PO-s	Obudowa podtynkowa 3 rzędy po 12 mod. drzwi białe	001101079	283 x 470 x 73	28/4x6	1,79	1/5
ECM18PO-s	Obudowa podtynkowa 1 rząd 18 mod. drzwi białe	001101077	383 x 222 x 73	15/2x6	1,21	1/5
ECM 2x18PO-s	Obudowa podtynkowa 2 rzędy po 18 mod. drzwi białe	001101088	383 x 346 x 73	28/4x6	2,41	1/5
ECM 3x18PO-s	Obudowa podtynkowa 3 rzędy po 18 mod. drzwi białe	001101098	383 x 512 x 73	25/3x9	2,62	1/5

s - Dzielona szyna z zaciskami neutralnymi N

* Obudowy podtynkowe ECM standardowo są wyposażone w zestaw do montażu w ścianach

Małe obudowy dystrybucyjne DIDO

Akcesoria do obudów ECT i ECM

Typ	Nazwa wyrobu	Nr kodowy	Waga (g)	Pakowanie (szt.)
DOOR-ECT/ECM 8PT	Drzwiczki transparentne	001101100	85	1/50
DOOR-ECT/ECM 12PT	Drzwiczki transparentne	001101101	100	1/50
DOOR-ECT/ECM 24PT	Drzwiczki transparentne	001101103	230	1/50
DOOR-ECT/ECM 36PT	Drzwiczki transparentne	001101104	350	1/40
DOOR-ECT/ECM 48PT	Drzwiczki transparentne	001101120	460	1/30
DOOR-ECT/ECM 18PT	Drzwiczki transparentne	001101102	150	1/50
DOOR-ECT/ECM 2x18PT	Drzwiczki transparentne	001101141	360	1/40
DOOR-ECT/ECM 3x18PT	Drzwiczki transparentne	001101148	600	1/20
DOOR-ECT/ECM 8PO	Drzwiczki białe	001101105	85	1/50
DOOR-ECT/ECM 12PO	Drzwiczki białe	001101106	100	1/50
DOOR-ECT/ECM 24PO	Drzwiczki białe	001101108	230	1/50
DOOR-ECT/ECM 36PO	Drzwiczki białe	001101109	350	1/40
DOOR-ECT/ECM 18PO	Drzwiczki białe	001101107	150	1/50
DOOR-ECT/ECM 2x18PO	Drzwiczki białe	001101140	360	1/40
DOOR-ECT/ECM 3x18PO	Drzwiczki białe	001101147	600	1/20
DOOR-ECT/ECM 48PO	Drzwiczki białe	001101121	460	1/30
PST-UNI*	Szyba PE/N	001101051	100	1/25
ECMECT-L2K	Zamek z kluczem (kod klucza 1333)	001100203	20	1
MP-E	Zasłepka niewykorzystanego miejsca - biała	001101052	26	10/500

*PST-UNI do obudów ≥ 12 modułów



...PT



...PO



PST-UNI

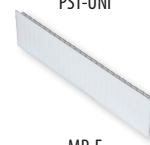

MP-E

Rysunki wymiarowe obudów ECT i ECM

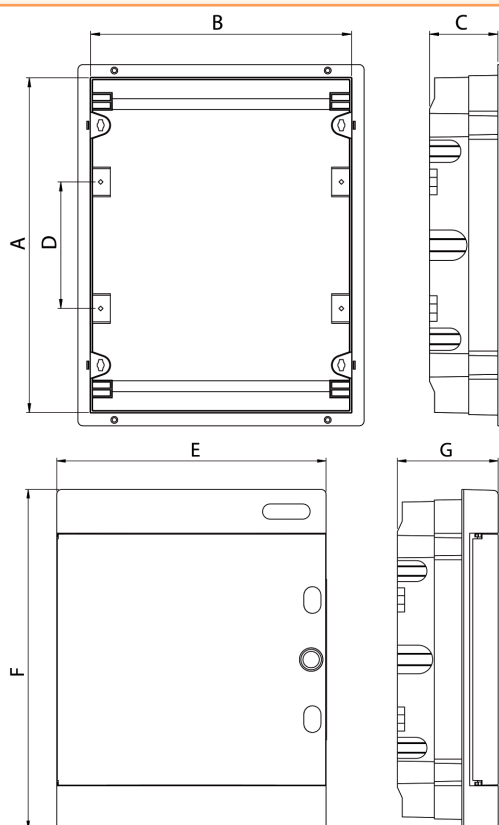

Obudowy podtynkowe

Typ/Wymiar	A	B	C	D	E	F	G
ECM4PT/ECM4PO	216 mm	139 mm	99 mm	-	123 mm	232 mm	69 mm
ECM8PT/ECM8PO	212 mm	201 mm	68 mm	-	211 mm	232 mm	99 mm
ECM12PT/ECM12PO	212 mm	273 mm	68 mm	-	283 mm	232 mm	106 mm
ECM18PT-s/ECM18PO-s	212 mm	373 mm	68 mm	-	392 mm	232 mm	106 mm
ECM24PT-s/ECM24PO-s	336 mm	273 mm	68 mm	125 mm	283 mm	357 mm	106 mm
ECM36PT-s/ECM36PO-s	460 mm	273 mm	68 mm	125 mm	283 mm	482 mm	106 mm
ECM 2x18PT-s/ECM 2x18PO-s	336 mm	373 mm	68 mm	125 mm	392 mm	357 mm	106 mm
ECM 3x18PT-s/ECM 3x18PO-s	502 mm	373 mm	68 mm	125 mm	392 mm	522 mm	106 mm

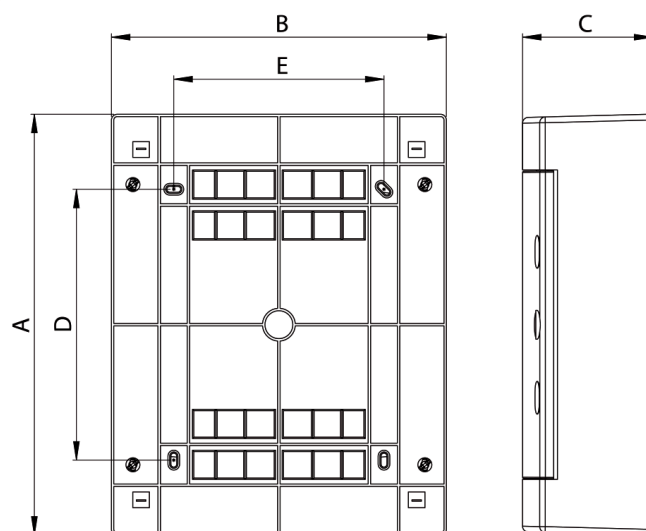

Obudowy natynkowe

Typ/Wymiar	A	B	C	D	E
ECT4PT/ECT4PO	235 mm	143 mm	98 mm	127 mm	46 mm
ECT8PT/ECT8PO	236 mm	215 mm	102 mm	107 mm	120 mm
ECT12PT/ECT12PO	236 mm	287 mm	112 mm	107 mm	180 mm
ECT18PT-s/ECT18PO-s	236 mm	396 mm	112 mm	107 mm	289 mm
ECT 1x24PT-s /ECT 1x24PO-s	236 mm	503 mm	112 mm	107 mm	396 mm
ECT24PT-s/ECT24PO-s	361 mm	287 mm	112 mm	232 mm	180 mm
ECT36PT-s/ECT36PO-s	485 mm	287 mm	112 mm	357 mm	180 mm
ECT48PT-s/ECT48PO-s	652 mm	287 mm	112 mm	482 mm	180 mm
ECT 2x18PT-s/ECT 2x18PO-s	361 mm	396 mm	112 mm	232 mm	289 mm
ECT 3x18PT-s/ECT 3x18PO-s	526 mm	396 mm	112 mm	357 mm	289 mm
ECT 4x18PT-s/ECT-s 4x18PO-s	651 mm	396 mm	112 mm	125 mm	482 mm

Obudowy wewnętrzne ECT/ECM ...MEDIA

Budowa

- obudowa natynkowa lub podtynkowa biała, drzwi białe (RAL9003),
- materiał obudowy: tworzywo ABS,
- stopień ochrony IP40,
- klasa ochronności II,
- temperatura pracy -25°C /+60°C,
- napięcie znamionowe 400 V AC,
- wyposażenie obudowy MEDIA: płyta perforowana z otworami do gniazd RJ oraz gniazdko 230 V,
- możliwość wyposażenia w zamek z kluczem,

Zastosowanie

Obudowy służą do instalowania osprzętu służącego do dystrybucji sygnałów RT V oraz sieci internetowej w mieszkaniu. Identyczny wygląd obudów jak obudów elektrycznych zapewnia estetyczny wygląd.

Dane techniczne

Napięcie znamionowe U_n	400 V AC
Stopień ochrony	IP40
Klasa ochronności	II
Odporność mechaniczna	IK07
Zakres temperatur pracy	-25°C do +60°C
Kolor	Biały (RAL 9003) Drzwi: białe
Materiał obudowy	ABS
Materiał drzwi	ABS
Zgodność z normą	PN-EN 60670-1, IEC 60670-24

Oznaczenia obudów:

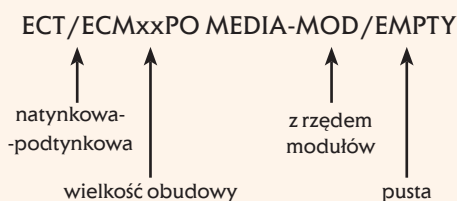

Obudowy wyposażone w płytę i gniazdko 230 V:

Typ	Opis	Nr kodowy	Wymiary wnętri szer. x wys. x głęb. (mm)	Wyposażenie	Waga (kg)	Pakowanie (szt.)
ECT24PO MEDIA	Obudowa natynkowa z płytą do RJ i gniazdkiem	001101301	-	Płyta montażowa PM2x12RJ (001101350) Gniazdko EGN-1BZ/00 (001101358)	1,53	1/5
ECT36PO MEDIA	Obudowa natynkowa z płytą do RJ i gniazdkiem	001101303	-	Płyta montażowa PM3x12RJ (001101351) Gniazdko EGN-1BZ/00 (001101358)	2,09	1/5
ECM24PO MEDIA	Obudowa podtynkowa z płytą do RJ i gniazdkiem	001101305	283 x 346 x 73	Płyta montażowa PM2x12RJ (001101350) Gniazdko EGN-1BZ/00 (001101358)	1,41	1/5
ECM36PO MEDIA	Obudowa podtynkowa z płytą do RJ i gniazdkiem	001101307	283 x 470 x 73	Płyta montażowa PM3x12RJ (001101351) Gniazdko EGN-1BZ/00 (001101358)	1,84	1/5
ECT 2X18PO MEDIA	Obudowa natynkowa z płytą do RJ i gniazdkiem	001101309	-	Płyta montażowa PM2x18RJ (001101352) Gniazdko EGN-1BZ/00 (001101358)	2,30	1/5
ECM 2X18PO MEDIA	Obudowa podtynkowa z płytą do RJ i gniazdkiem	001101311	383 x 346 x 73	Płyta montażowa PM2x18RJ (001101352) Gniazdko EGN-1BZ/00 (001101358)	1,94	1/5

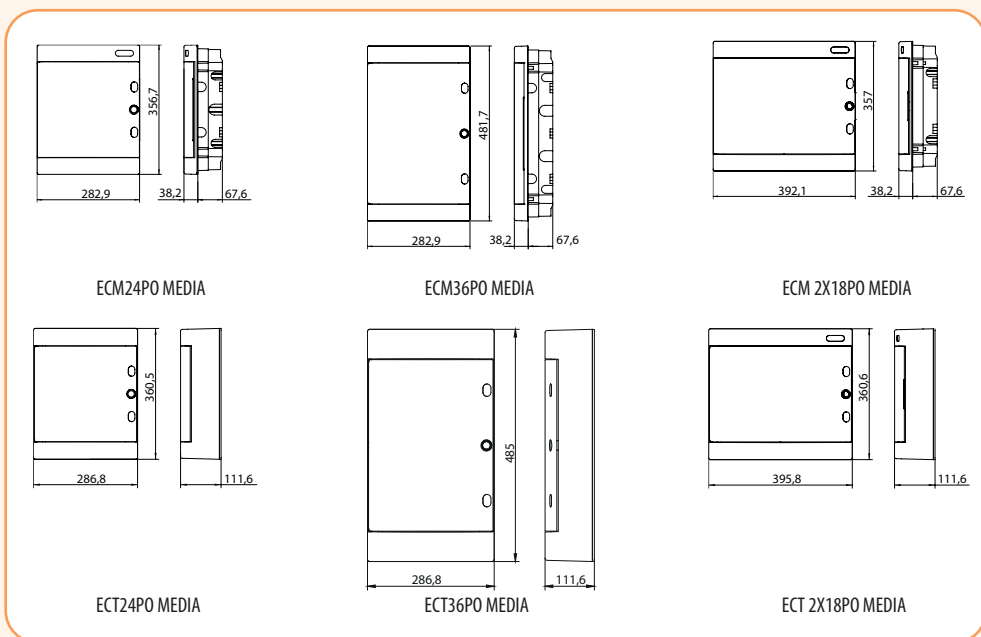

Małe obudowy dystrybucyjne DIDO

Obudowy wyposażone w płytę i gniazdko 230 V

Typ	Opis	Nr kodowy	Wymiary wewnętrzne szer. x wys. x głęb. (mm)	Wyposażenie	Waga (kg)	Pakowanie (szt.)
ECT 3X18PO MEDIA	Obudowa natynkowa z płytą do RJ i gniazdkiem	001101314	-	Płyta montażowa PM3x18RJ (001101353) Gniazdko EGN-1BZ/00 (001101358)	2,78	1/5
ECT 3X18PO MEDIA-MOD	Obudowa natynkowa z płytą do RJ i gniazdkiem + 1 rząd modułów	001101315	-	1xPłyta montażowa PM2x18RJ (001101352) 1xGniazdko EGN-1BZ/00 (001101358) 1xSzyna TH	2,82	1/5
ECM 3X18PO MEDIA	Obudowa podtynkowa z płytą do RJ i gniazdkiem	001101318	383 x 512 x 73	Płyta montażowa PM3x18RJ (001101353) Gniazdko EGN-1BZ/00 (001101358)	2,48	1/5
ECM 3X18PO MEDIA-MOD	Obudowa podtynkowa z płytą do RJ i gniazdkiem + 1 rząd modułów	001101319	383 x 512 x 73	1xPłyta montażowa PM2x18RJ (001101352) 1xGniazdko EGN-1BZ/00 (001101358) 1xSzyna TH	2,49	1/5

Obudowa EC...PO MEDIA : obudowa z drzwiami białymi wyposażona w perforowaną płytę montażową PM...RJ wraz z gniazdkiem zasilającym EGN-1BZ/00 230 V. Płyta montażowa przystosowana jest do zamontowania modułów RJ45 i uchwytów do złączy F-G. Do płyty przykręcone jest gniazdko 230 V do zasilania urządzeń multimedialnych (router-y, switch-e itp.). W razie potrzeby istnieje możliwość zamontowania przez użytkownika dodatkowych gniazdek 230 V.

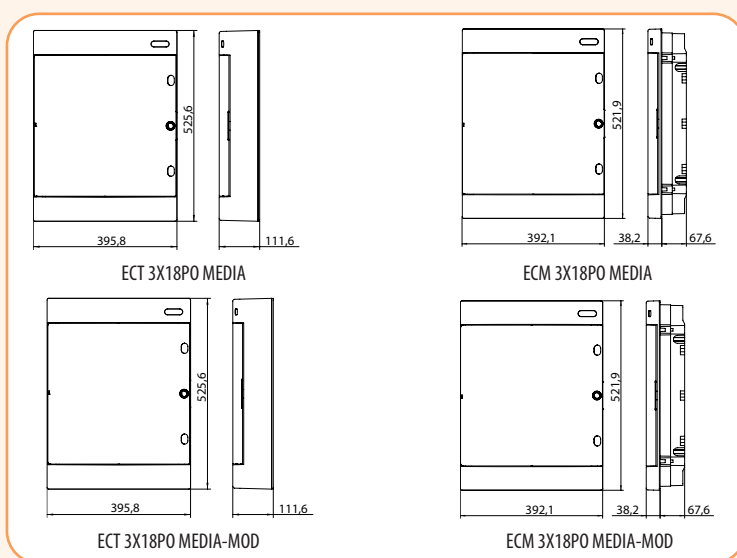

Obudowy puste:

Typ	Opis	Nr kodowy	Wymiary wewnętrzne szer. x wys. x głęb. (mm)	Wyposażenie	Waga (kg)	Pakowanie (szt.)
ECT24PO MEDIA/EMPTY	Obudowa natynkowa pusta	001101300	-	001101350 001101354	0,97	1/5
ECT36PO MEDIA/EMPTY	Obudowa natynkowa pusta	001101302	-	001101351 001101355	1,35	1/5
ECM24PO MEDIA/EMPTY	Obudowa podtynkowa pusta	001101304	283 x 346 x 73	001101350 001101354	0,86	1/5
ECM36PO MEDIA/EMPTY	Obudowa podtynkowa pusta	001101306	283 x 470 x 73	001101351 001101355	1,10	1/5

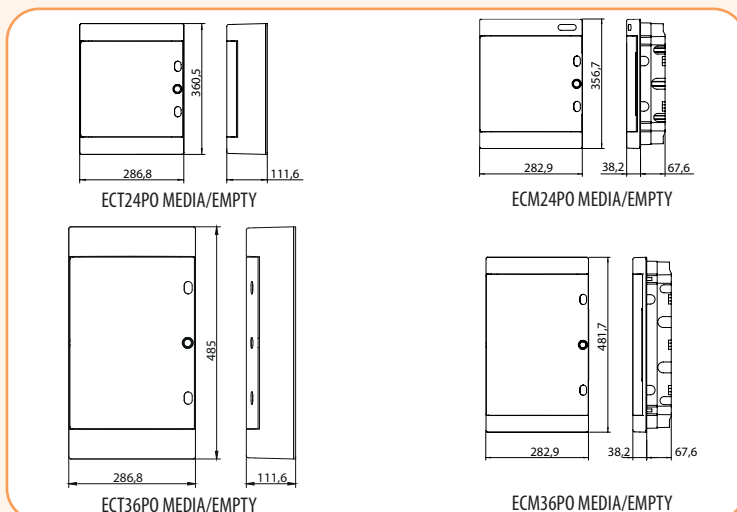

Obudowy puste

Typ	Opis	Nr kodowy	Wymiary wnętrza szer. x wys. x głęb. (mm)	Do zastosowania płyta montażowa	Waga (kg)	Pakowanie (szt.)
ECT 2X18PO MEDIA/EMPTY	Obudowa natynkowa pusta	001101308	-	001101352 001101356	1,49	1/5
ECM 2X18PO MEDIA/EMPTY	Obudowa podtynkowa pusta	001101310	383 x 346 x 73	001101352 001101356	1,12	1/5
ECT 3X18PO MEDIA/EMPTY	Obudowa natynkowa pusta	001101312	-	001101353 001101357	1,71	1/5
ECT 3X18PO MEDIA-MOD/EMPTY	Obudowa natynkowa pusta+1rzęd modułówka	001101313	-	001101352 001101356	1,78	1/5
ECM 3X18PO MEDIA/EMPTY	Obudowa podtynkowa pusta	001101316	383 x 512 x 73	001101353 001101357	1,41	1/5
ECM 3X18PO MEDIA-MOD/EMPTY	Obudowa podtynkowa pusta+1rzęd modułówka	001101317	383 x 512 x 73	001101352 001101356	1,44	1/5

Obudowa EC...PO MEDIA/EMPTY: pusta obudowa z drzwiami białymi przeznaczona do zamontowania płyty montażowej oraz osprzętu multimedialnego.

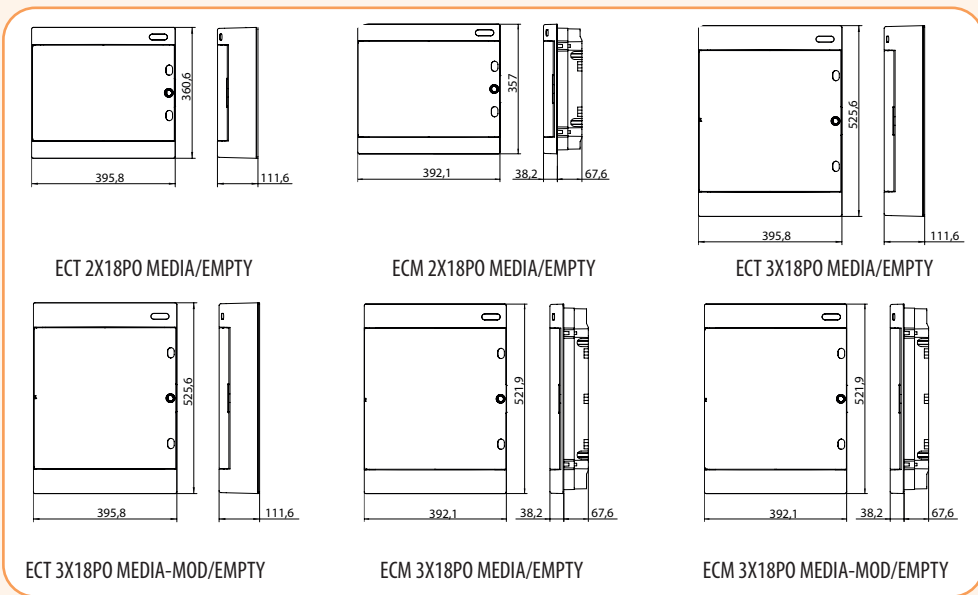

Płyty montażowe:

Typ	Opis	Nr kodowy	Ilość otworów do RJ	Ilość miejsc pod gniazdka 230 V	Waga (kg)	Pakowanie (szt.)
PM2x12RJ	Płyta perforowana do gniazd RJ i gniazdka 230 V	001101350	4	3	0,55	1/10
PM3x12RJ	Płyta perforowana do gniazd RJ i gniazdka 230 V	001101351	4	3	0,74	1/10
PM2x18RJ	Płyta perforowana do gniazd RJ i gniazdka 230 V	001101352	8	4	0,83	1/10
PM3x18RJ	Płyta perforowana do gniazd RJ i gniazdka 230 V	001101353	8	4	1,10	1/10

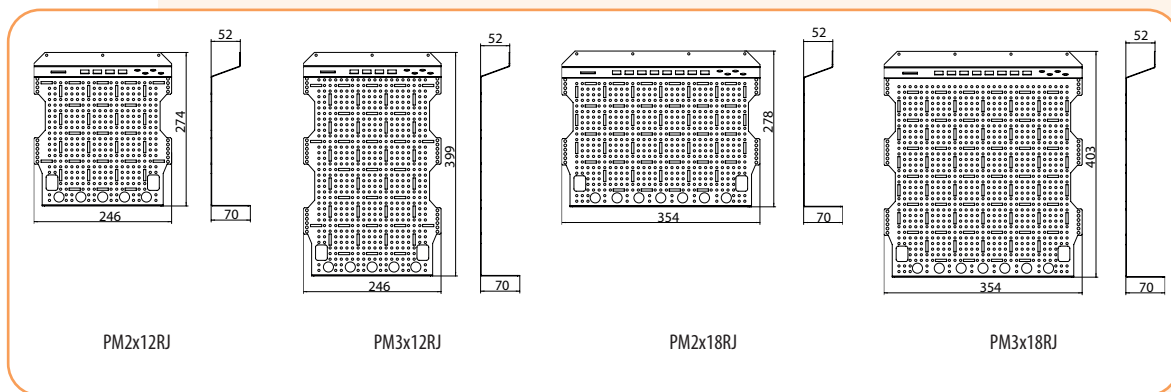
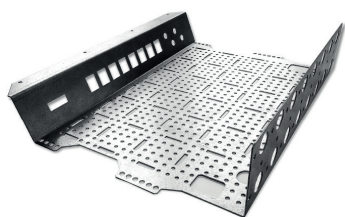

Małe obudowy dystrybucyjne DIDO

Płyty montażowe:

Typ	Opis	Nr kodowy	Ilość otworów do RJ	Ilość miejsc pod gniazdko 230 V	Waga (kg)	Pakowanie (szt.)
PM2x12G	Płyta perforowana zagięta do gniazdka 230 V	001101354	–	3	0,44	1/10
PM3x12G	Płyta perforowana zagięta do gniazdka 230 V	001101355	–	3	0,63	1/10
PM2x18G	Płyta perforowana zagięta do gniazdka 230 V	001101356	–	4	0,74	1/10
PM3x18G	Płyta perforowana zagięta do gniazdka 230 V	001101357	–	4	1,03	1/10

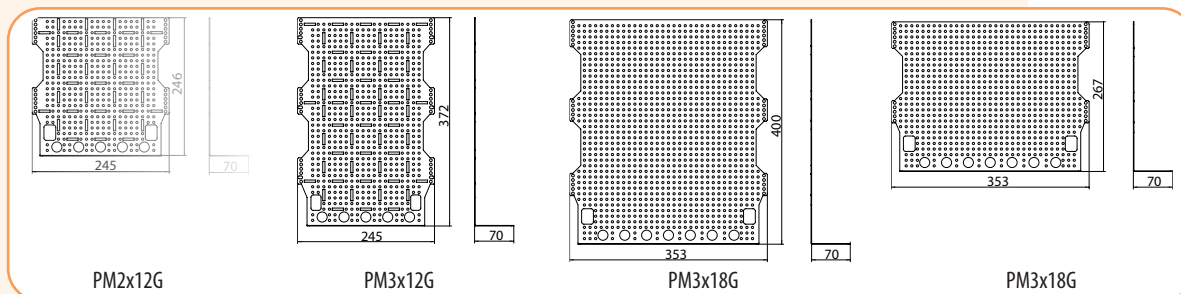
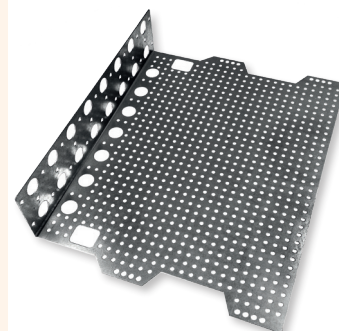

Akcesoria

Typ	Opis	Nr kodowy	Waga (kg)	Pakowanie (szt.)
ECMECT-L2K	Zamek + 2 klucze do ECT/ECM (kod klucza 1333)	001100203	0,020	1
EGN-1BZ/00	Gniazdko natynkowe z uziemieniem z zestawem montażowym	001101358	0,056	1/10
EGN-1BS/00	Gniazdko szuko 230 V z zestawem montażowym	001101368	0,056	1/12
WPG-MEDIA	Wspornik do gniazdka EGN-1BZ/00 i EGN-1BS/00	001101392	0,122	1/10
EAN-25185	Adapter na szynę DIN dla 2 modułów (RJ45 lub DN-BLIND-F), metal	001101363	0,046	1/10
EAN-25184	Adapter na szynę DIN dla 1 modułu (RJ45 lub DN-BLIND-F), metal	001101362	0,023	1/20
EDN-93705	Obudowa dla modułów 6x (ew.12) moduły RJ45 biały	001101366	0,159	1/40
EDN-93502-RJ45-1	Moduł RJ45 kat. 5e UTP beznarzędziowy	001101367	0,06	1/25
EDN-BLIND-F	Uchwyt dla złączy typu F-G, niewyposażony	001101365	0,02	1/100
EDN-9310-01	Obudowa do światłowodu 2x SC simplex biały	001101361	0,046	1/35
ETN-PM8	Panel modułowy 8x keystone do montażu na płycie	001101364	0,165	1/10
EDN-96003-APC-S	Adapter SC/SC APC SM simplex zielony	001101359	0,004	1/50
EDK-29221-02-APC	Pigtail światłowodowy OS2 SC/APC 2m	001101360	0,005	1/12
EDN-BLIND-LC	Adapter RJ45 do złącza LC	001101390	0,0019	1
EDN-96003-1APC	Adapter SC duplex SM APC	001101391	0,01	1/24



ELK2



EGN-1BZ/00



EGN-1BS/00



WPG MEDIA



EAN-25185



EAN-25184



EDN-93705



EDN-93502-RJ45-1



EDN-BLIND-F



EDN-9310-01

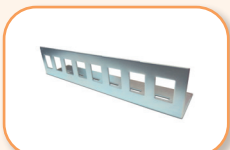

ETN-PM8



EDN-96003-APC-S



EDK-29221-02-APC



EDN-BLIND-LC



EDN-96003-1APC

Rysunki wymiarowe obudów ECT/ECM...MEDIA

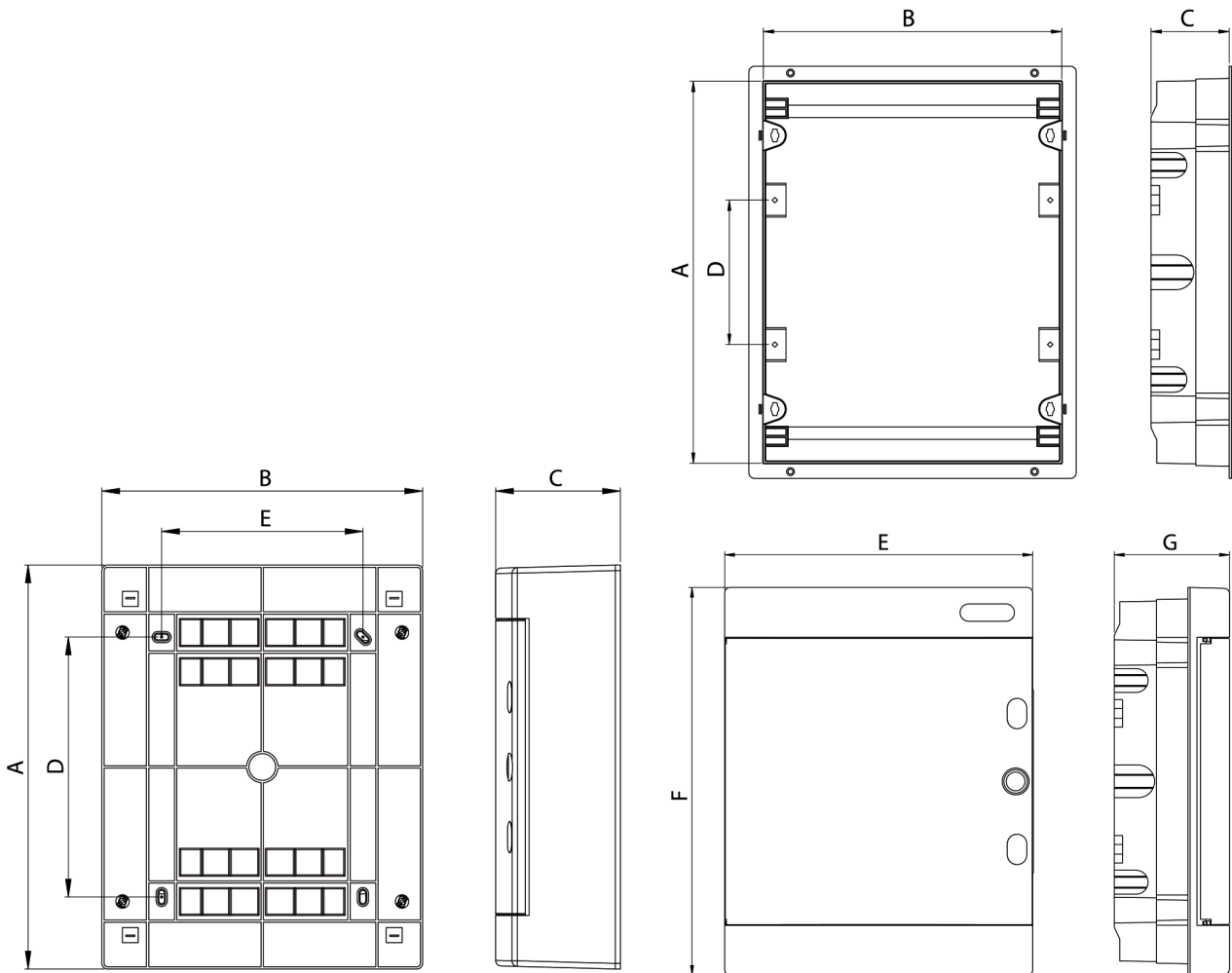

Obudowy natynkowe

Typ/Wymiar	A	B	C	D	E
ECT24PO...MEDIA	361 mm	287 mm	112 mm	232 mm	180 mm
ECT 2x18PO...MEDIA	361 mm	396 mm	112 mm	232 mm	289 mm
ECT36PO...MEDIA	485 mm	287 mm	112 mm	357 mm	180 mm
ECT 3x18PO...MEDIA	526 mm	396 mm	112 mm	357 mm	289 mm

Obudowy podtynkowe

Typ/Wymiar	A	B	C	D	E	F	G
ECM24PO...MEDIA	336 mm	273 mm	68 mm	125 mm	283 mm	357 mm	106 mm
ECM 2x18PO...MEDIA	336 mm	373 mm	68 mm	125 mm	392 mm	357 mm	106 mm
ECM36PO...MEDIA	460 mm	273 mm	68 mm	125 mm	283 mm	482 mm	106 mm
ECM 3x18PO...MEDIA	502 mm	373 mm	68 mm	125 mm	392 mm	522 mm	106 mm

Obudowy natynkowe ACT...

Zastosowanie

Obudowy natynkowe ACT mają zastosowanie w budownictwie mieszkaniowym i przemysłowym do montażu aparatury modułowej w celu zapewnienie odpowiedniego stopnia ochrony aparatury.

Opis

Obudowy wykonane są z tworzywa ABS w kolorze białym (RAL 9003) z drzwiczkami transparentnymi (obudowy serii ACT...PT) lub białymi (obudowy serii ACT...PO).

Obudowy ACT...

Napięcie znamionowe Un	400V AC
Stopień ochrony	IP 40
Klasa ochronności	II
Zakres temperatur pracy	-25°C do +60°C
Materiał obudowy	ABS
Kolor obudowy	Biały (RAL9003)
Test rozróżonego drutu	650°C (obudowy ACT)
Materiał drzwi	Acrolit Styren
Kolor drzwi	transparentne, białe (RAL9003)
Bezhalogenowe	TAK
Ochrona zacisków	tworzywo samogasnące (960°C)
Temperatura pracy	-25°C ... +60°C
Zgodność z normą	IEC60670

Obudowy ACT...

Typ	Opis	Nr kodowy	Zaciski PE/N	Waga (kg)	Pakowanie (szt.)
ACT12PT	Obudowa natynkowa 1x(12+2 mod) drzwi transparentne	001100240	10/10	1,2	1/5
ACT24PT	Obudowa natynkowa 2x(12+2 mod) drzwi transparentne	001100241	13/13	1,6	1/5
ACT36PT	Obudowa natynkowa 3x(12+2 mod) drzwi transparentne	001100242	15/15	2,0	1/5
ACT12PO	Obudowa natynkowa 2x(12+2 mod) drzwi białe	001100243	10/10	1,2	1/5
ACT24PO	Obudowa natynkowa 2x(12+2 mod) drzwi białe	001100244	13/13	1,6	1/5
ACT36PO	Obudowa natynkowa 3x(12+2 mod) drzwi białe	001100245	15/15	2,0	1/5

Zalety:

- obudowa składa się z: korpusu wyposażonego w szyny montażowe TH35 i zaciski izolowane PE/N; osłabienia w tylnej ścianie oraz z góry i dołu oraz w tylnej ścianie obudowy umożliwiające wprowadzenie przewodów;
- drzwi wyposażone w standardzie w zamknięcie zatrzaskowe;
- istnieje możliwość wyposażenia w zamek z kluczem) – na osobne zamówienie
- w ścianie tylnej znajdują się otwory montażowe umożliwiające zamocowanie.
- kompletna obudowa wyposażona jest w: szyny TH35, izolowane szyny PE/N, zaślepkę niewykorzystanego miejsca, naklejkę opisową, śruby montażowe z zaślepkami oraz instrukcję.



ACT...

Rysunki wymiarowe obudów ACT

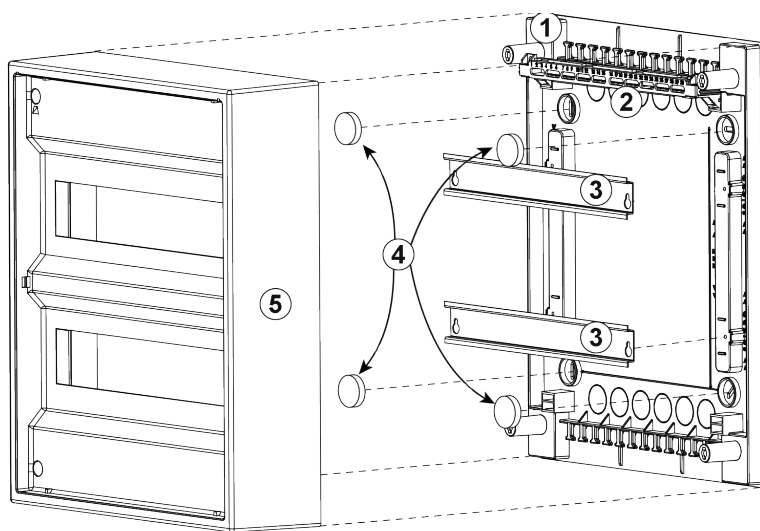
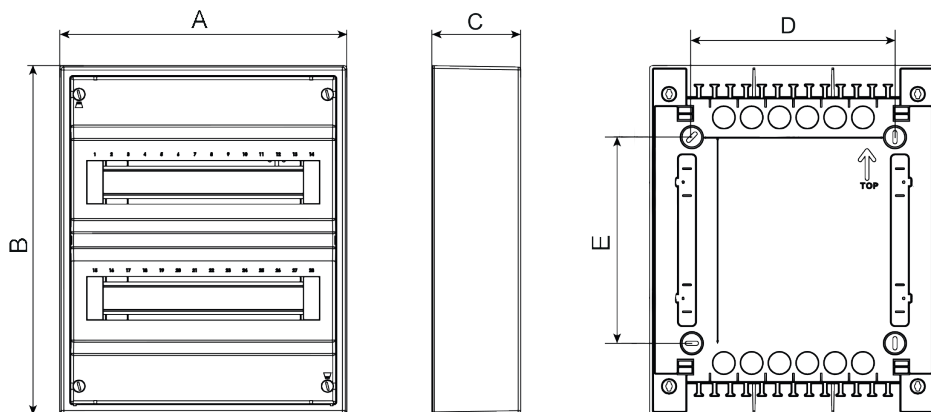

Numer części	Opis
1	Spód obudowy
2	Szyna PE/N
3	Szyny TH35
4	Zasłepki wkrętów mocujących
5	Korpus obudowy

Wymiary obudów

Typ	Wymiary zewnętrzne					Zaciski PE/N
	A Szerokość (mm)	B Wysokość (mm)	C Głębokość (mm)	D (mm)	E (mm)	
ACT12...	310	251	96	219	97	10/10
ACT24...	310	377	96	219	222	13/13
ACT36...	310	502	96	219	347	15/15

Odległość szyn TH35 od tylnej ścianki wynosi 13 mm

Obudowy natynkowe hermetyczne ECH

Zalety obudów natynkowych hermetycznych ECH (IP65)

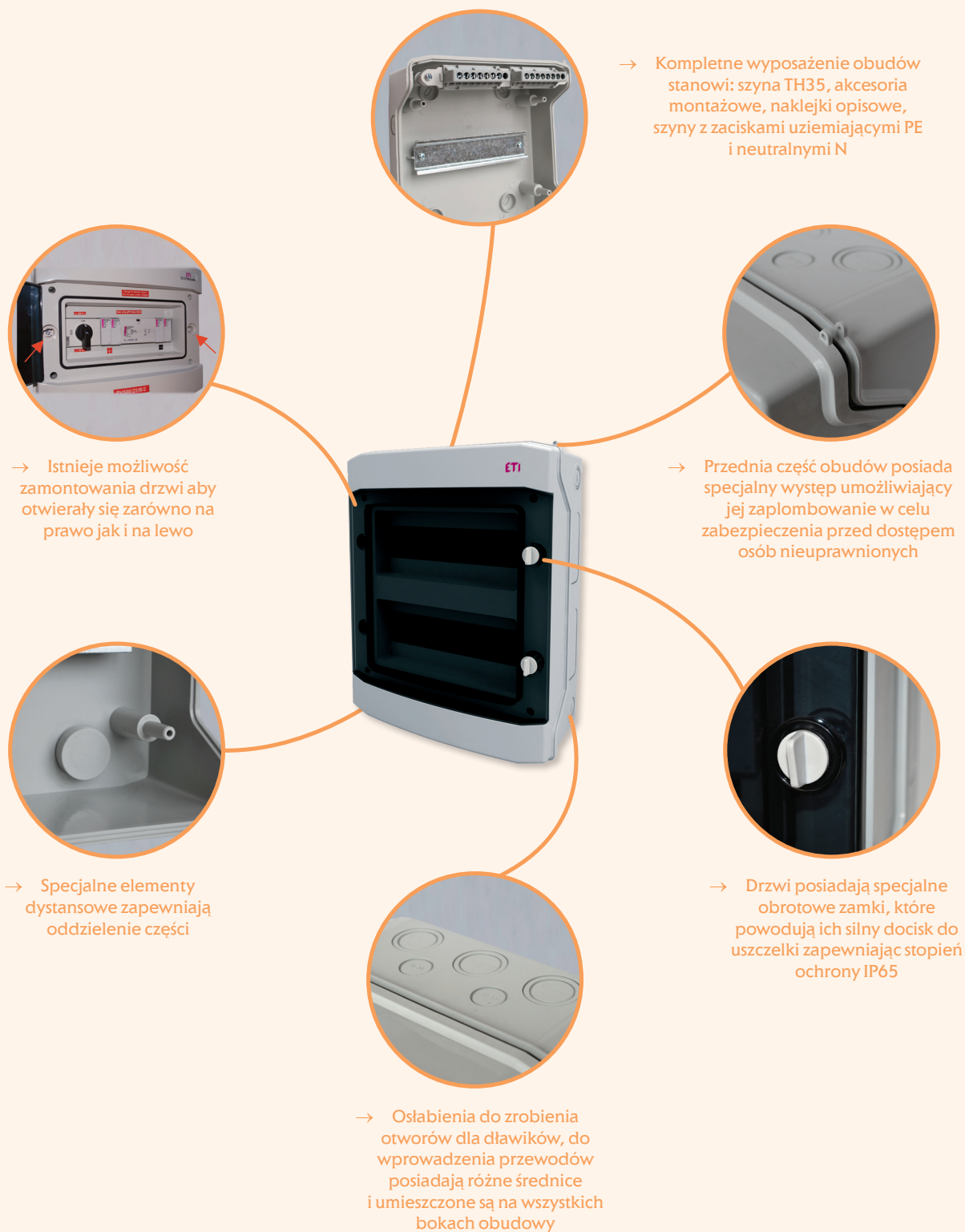

Obudowy natynkowe hermetyczne ECH (IP65)

Zalety:

- stopień ochrony IP65,
- nowoczesne wzornictwo, estetyczny wygląd,
- regulowana głębokość położenia szyny montażowej TH35 (dla obudów od 12 modułów),
- kompletność wykonania (w komplecie z zaciskami N/PE),
- odporność na promieniowanie UV,
- tworzywo bezhalogenowe,
- wysoka wytrzymałość mechaniczna,
- przetłoczenia pod dławiki,
- możliwość wyposażenia w zamek z kluczykiem,
- łatwość i szybkość montażu,
- możliwość plombowania,
- możliwość zmiany kierunku otwierania drzwi (prawo/lewo).

Zastosowanie

Obudowy natynkowe hermetyczne mają zastosowanie w budownictwie mieszkaniowym i przemysłowym do montażu aparatury modułowej w celu zapewnienie odpowiedniego stopnia ochrony aparatury (IP65) przed wilgocią i innymi zanieczyszczeniami.

Dane techniczne

Stopień ochrony	IP65
Klasa ochronności	II □
Odporność mechaniczna	IK07
Napięcie robocze	400 V AC, 1500 V DC
Zakres temperatur pracy	-25°C do +60°C
Kolor	Jasnoszary (RAL 7035)
Materiał obudowy	ASA
Materiał drzwi	Poliwęglan
Zgodność z normą	PN-IEC 60670-24

Oznaczenia obudów:

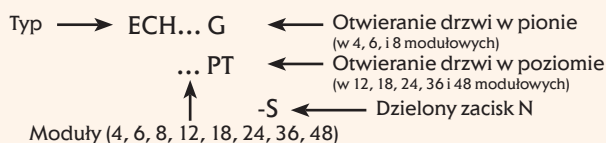

Obudowy hermetyczne ECH (IP65)

Typ	Nazwa wyrobu	Nr kodowy	Zaciski PE/N	Waga (kg)	Pakowanie (szt.)
ECH-4G	Obudowa 4 mod. drzwi transparentne IP-65	001101060	4/4	0,46	1/5
ECH-6G	Obudowa 6 mod. drzwi transparentne IP-65	001101176	6/6	0,46	1/5
ECH-8G	Obudowa 8 mod. drzwi transparentne IP-65	001101061	8/8	0,68	1/5
ECH-12PT	Obudowa 12 mod. drzwi transparentne IP-65	001101062	10/10	1,24	1/5
ECH-18PT	Obudowa 18 mod. drzwi transparentne IP-65	001100350	13/13	1,71	1/5
ECH-24PT-s	Obudowa 24 mod. drzwi transparentne IP-65 dzieleny zacisk N	001101067	15/2x7	1,7	1/5
ECH-36PT-s	Obudowa 36 mod. drzwi transparentne IP-65 dzieleny zacisk N	001101080	28/4x6	2,31	1/5
ECH-48PT-s	Obudowa 48 mod. drzwi transparentne IP-65 dzieleny zacisk N	001100306	28/4x6	3,22	1/5

Akcesoria



Akcesoria obudów hermetycznych ECH

Typ	Nazwa wyrobu	Nr kodowy	Waga (g)	Pakowanie (szt.)
ECH-L2K	Zamek z kluczem do ECH (kod klucza 1333)	001100204	50	1
PST-UNI*	Szyna PE/N (ø 5,5 mm ²)	001101051	100	1/25
MP-ECH	Zaślepka niewykorzystanego miejsca - szara	001101053	20	10/500

*PST-UNI do obudów ≥ 12 modułów

Rysunki wymiarowe obudów ECH

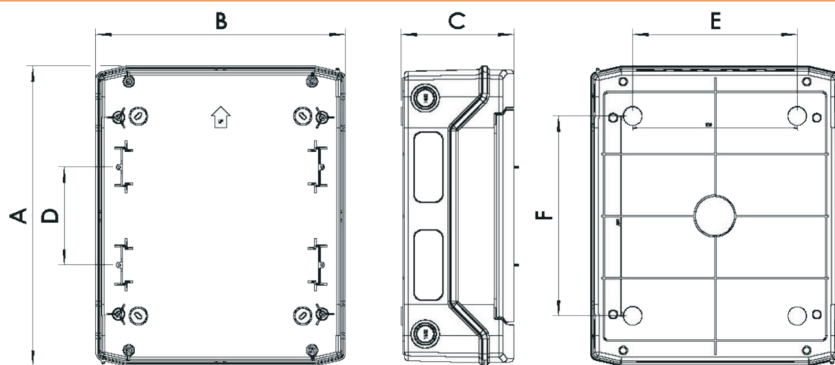

Typ/ Wymiary	A	B	C	D	E	F
ECH-4G	201 mm	128 mm	120 mm	-	78 mm	111 mm
ECH-6G	201 mm	165 mm	118 mm	-	63 mm	140 mm
ECH-8G	201 mm	202 mm	120 mm	-	100 mm	140 mm
ECH-12PT	256 mm	319 mm	144 mm	-	210 mm	130 mm
ECH-18PT	256 mm	428 mm	128 mm	-	259 mm	130 mm

Typ/ Wymiary	A	B	C	D	E	F
ECH-24PT-s	384 mm	319 mm	144 mm	125 mm	210 mm	255 mm
ECH-36PT-s	535 mm	319 mm	144 mm	125 mm	210 mm	380 mm
ECH-48PT-s	663 mm	319 mm	144 mm	125 mm	210 mm	505 mm

Obudowy podtynkowe ECG

Zalety obudów podtynkowych ECG

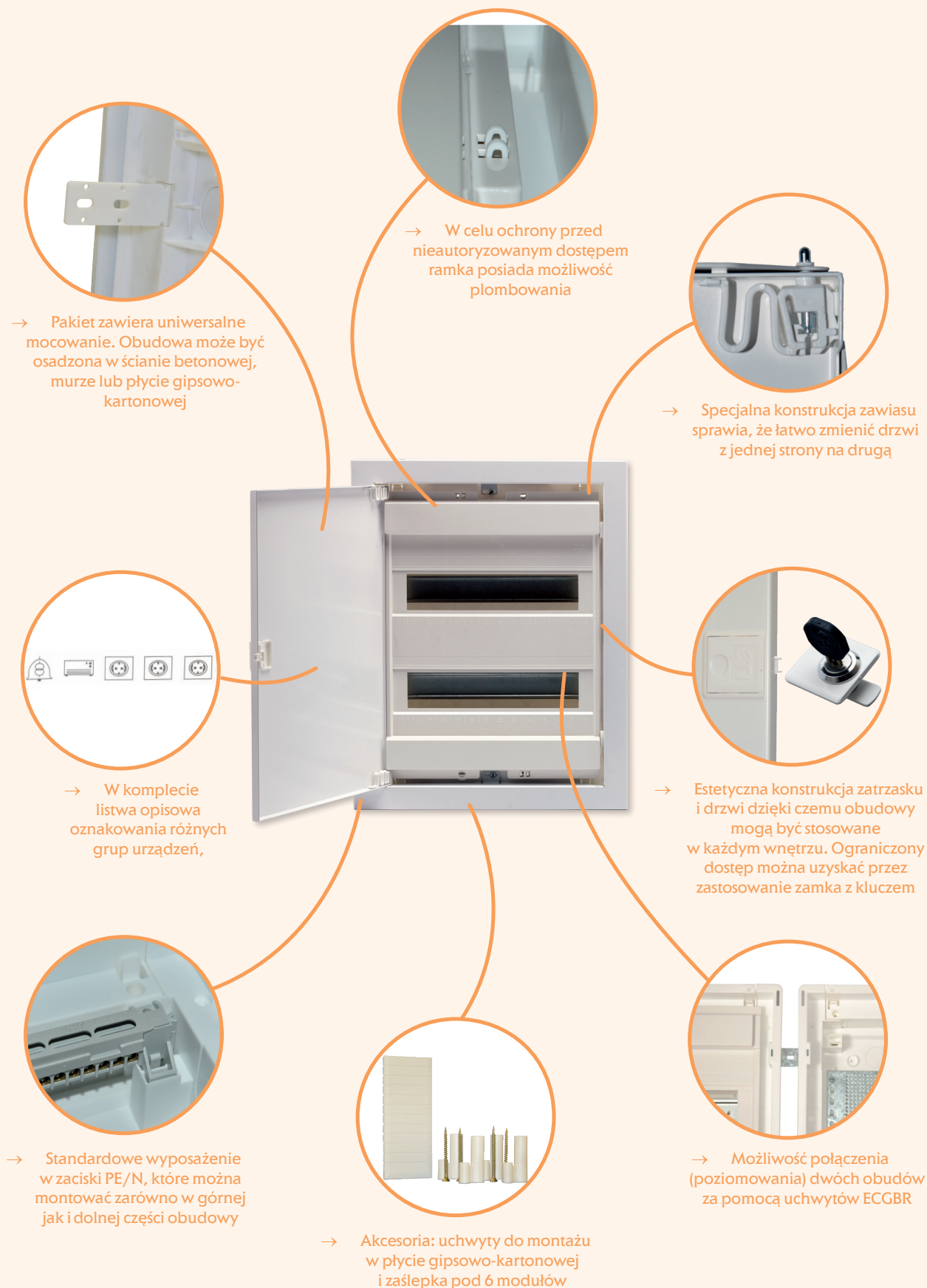

Obudowy podtynkowe ECG

Zalety:

- II - ga klasa ochronności,
- W komplecie z listwą PE/N,
- Łatwy montaż (zarówno w ścianie jak i w płytach gips-karton),
- W komplecie tekturowa przesłona chroniąca obudowę podczas tynkowania,
- Demontowalne przesłony wprowadzeniowe,
- Drzwi otwierane na prawo lub lewo (szybka i łatwa zmiana),
- Głębokość części tylnej - 87 mm.

Zastosowanie

Obudowy podtynkowe mają zastosowanie w budownictwie mieszkaniowym, biurach, szkołach i budownictwie przemysłowym do montażu aparatury modułowej w celu zapewnienia odpowiedniego stopnia ochrony aparatury (IP40). Obudowy wewnętrzne.

Dane techniczne

Napięcie znamionowe Un	400 V AC
Klasa ochronności	II
Zakres temperatur pracy	od -20°C do + 60°C
Kolor	Biała (RAL 9003)
Stopień ochrony	IP40
Zgodność z normami	PN-IEC 60670-1:2002+A1:2011 PN-IEC 60670-24:2011



Obudowy wewnętrzne podtynkowe z metalowymi drzwiczkami (IP40)

Typ	Opis	Nr kodowy	Wymiary wnętrza szer. x wys. x głęb. (mm)	Zaciski PE/N	Waga (kg)	Pakowanie (szt.)
ECG14	Obudowa podtynkowa 12+2 mod. drzwi białe metalowe	001101025	316 x 284 x 92	10/10	2,0	1
ECG28	Obudowa podtynkowa 24+4 mod. drzwi białe metalowe	001101026	316 x 409 x 92	13/13	2,5	1
ECG42	Obudowa podtynkowa 36+6 mod. drzwi białe metalowe	001101027	316 x 559 x 92	15/15	3,0	1
ECG56	Obudowa podtynkowa 48+8 mod. drzwi białe metalowe	001101028	316 x 683 x 92	20/20	3,5	1
ECG70	Obudowa podtynkowa 60+10 mod. drzwi białe metalowe	001101029	327 x 816 x 92	20/20	5	1

Tył obudowy - tworzywo samogasnące o odporności na wysoką temperaturę i żar 650°C

Obudowy wewnętrzne podtynkowe z transparentnymi drzwiczkami (IP40)

Typ	Opis	Nr kodowy	Wymiary wnętrza szer. x wys. x głęb. (mm)	Zaciski PE/N	Waga (kg)	Pakowanie (szt.)
ECG14PT	Obudowa podtynkowa 12+2 mod. drzwi tworzywowe transparentne	001101180	316 x 284 x 92	10/10	2,0	1
ECG28PT	Obudowa podtynkowa 24+4 mod. drzwi tworzywowe transparentne	001101181	316 x 409 x 92	13/13	2,5	1
ECG42PT	Obudowa podtynkowa 36+6 mod. drzwi tworzywowe transparentne	001101182	316 x 559 x 92	15/15	3,0	1

Tył obudowy - tworzywo samogasnące o odporności na wysoką temperaturę i żar 650°C

Obudowy wewnętrzne podtynkowe z białymi drzwiczkami (IP40)

Typ	Opis	Nr kodowy	Wymiary wnętrza szer. x wys. x głęb. (mm)	Zaciski PE/N	Waga (kg)	Pakowanie (szt.)
ECG14P0	Obudowa podtynkowa 12+2 mod. drzwi tworzywowe białe	001101183	316 x 284 x 92	10/10	2,0	1
ECG28P0	Obudowa podtynkowa 24+4 mod. drzwi tworzywowe białe	001101184	316 x 409 x 92	13/13	2,5	1
ECG42P0	Obudowa podtynkowa 36+6 mod. drzwi tworzywowe białe	001101185	316 x 559 x 92	15/15	3,0	1

Tył obudowy - tworzywo samogasnące o odporności na wysoką temperaturę i żar 650°C

Obudowy podtynkowe ECG...MEDIA

Zastosowanie

Obudowy są uzupełnieniem oferty obudów serii ECG... MEDIA i są dedykowane do instalacji w aparatury teletechnicznej (router-y, rozdzielacze sygnału tv, itp.). Obudowa wyposażona jest w płytę montażową perforowaną, zestaw uchwyty do płyty gipsowo-kartonowej, zestaw uchwyty do montażu we wnęce oraz ramkę z metalowymi drzwiczkami z zatrzaszkowym zamknięciem. W razie konieczności dodatkowo można zastosować zamek z kluczem ECGLK (np. w przypadku konieczności ograniczenia dostępu). Perforacja płyty umożliwia montaż dowolnego typu osprzętu teletechnicznego. Wymiary zgodne z typoszeregiem obudów ECG.

Dane techniczne

Zakres temperatur pracy	od -20°C do + 60°C
Kolor	Biała (RAL 9003)
Stopień ochrony	IP40
Zgodność z normami	PN-IEC 60670-1:2002+A1:2011 PN-IEC 60670-24:2011

Obudowy wewnętrzne podtynkowe ECG...MEDIA (IP40)

Typ	Opis	Nr kodowy	Wymiary wnętrza szer. x wys. x głęb. (mm)	Waga (kg)	Pakowanie (szt.)
ECG14MEDIA	Obudowa podtynkowa multimedia drzwi metalowe białe	001101152	316 x 284 x 92	2,0	1
ECG28MEDIA	Obudowa podtynkowa multimedia drzwi metalowe białe	001101153	316 x 409 x 92	2,5	1
ECG42MEDIA	Obudowa podtynkowa multimedia drzwi metalowe białe	001101154	316 x 559 x 92	3,0	1
ECG56MEDIA	Obudowa podtynkowa multimedia drzwi metalowe białe	001101155	316 x 683 x 92	3,5	1

Tył obudowy - tworzywo samogasnące o odporności na wysoką temperaturę i żar 650°C

Obudowy wewnętrzne podtynkowe ECG...MEDIAPT (IP40)

Typ	Opis	Nr kodowy	Wymiary wnętrza szer. x wys. x głęb. (mm)	Waga (kg)	Pakowanie (szt.)
ECG14MEDIAPT	Obudowa podtynkowa multimedia drzwi tworzywowe transparentne	001101186	316 x 284 x 92	2,0	1
ECG28MEDIAPT	Obudowa podtynkowa multimedia drzwi tworzywowe transparentne	001101187	316 x 409 x 92	2,5	1
ECG42MEDIAPT	Obudowa podtynkowa multimedia drzwi tworzywowe transparentne	001101188	316 x 559 x 92	3,0	1

Tył obudowy - tworzywo samogasnące o odporności na wysoką temperaturę i żar 650°C

Obudowy wewnętrzne podtynkowe ECG...MEDIAP0 (IP40)

Typ	Opis	Nr kodowy	Wymiary wnętrza szer. x wys. x głęb. (mm)	Waga (kg)	Pakowanie (szt.)
ECG14MEDIAP0	Obudowa podtynkowa multimedia drzwi tworzywowe białe	001101189	316 x 284 x 92	2,0	1
ECG28MEDIAP0	Obudowa podtynkowa multimedia drzwi tworzywowe białe	001101190	316 x 409 x 92	2,5	1
ECG42MEDIAP0	Obudowa podtynkowa multimedia drzwi tworzywowe białe	001101191	316 x 559 x 92	3,0	1

Tył obudowy - tworzywo samogasnące o odporności na wysoką temperaturę i żar 650°C

Obudowy wewnętrzne podtynkowe ECG...MEDIA-I (IP30)

Typ	Opis	Nr kodowy	Wymiary wnętrza szer. x wys. x głęb. (mm)	Waga (kg)	Pakowanie (szt.)
ECG14MEDIA-I	Obudowa podtynkowa multimedia drzwi białe metalowe ze szczelinami	001101156	316 x 284 x 92	2,0	1
ECG28MEDIA-I	Obudowa podtynkowa multimedia drzwi białe metalowe ze szczelinami	001101157	316 x 409 x 92	2,5	1
ECG42MEDIA-I	Obudowa podtynkowa multimedia drzwi białe metalowe ze szczelinami	001101158	316 x 559 x 92	3,0	1
ECG56MEDIA-I	Obudowa podtynkowa multimedia drzwi białe metalowe ze szczelinami	001101159	316 x 683 x 92	3,5	1
ECG70MEDIA-I	Obudowa podtynkowa multimedia drzwi białe metalowe ze szczelinami	001101179	327 x 816 x 92	6	1

Obudowy ECG...MEDIA-I ze szczelinami w drzwiach ułatwiającymi łączność WiFi. Tył obudowy - tworzywo samogasnące o odporności na wysoką temperaturę i żar 650°C

*możliwość zastosowania odpowiednich płyt montażowych RJ lub G, np.: PM2x12RJ (001101350) lub PM2x12G (001101354)

Akcesoria do obudów ECG, ECG...MEDIA i ECG...COMBO

Typ	Opis	Nr kodowy	Waga (g)	Pakowanie (szt.)
ECGBRV	Wspornik łączący w pionie (1 kpl=2 szt.)	001100200	0,05	1
ECGBR	Wspornik łączący w poziomie (1 kpl=2 szt.)	001101175	0,10	1
ECG-L2K	Zamek metal + 2 klucze do ECG (kod klucza 1333)	001100205	0,05	1
WPG-MEDIA	Wspornik do gniazdek EGN-1BZ/00	001101392	0,12	1/10

Zalety:

- Łatwy montaż (zarówno w ścianie jak i w płytach gips-karton)
- W komplecie tekturowa przesłona chroniąca obudowę podczas tynkowania
- Demontowalne przesłony wprowadzeniowe
- Drzwi otwierane na prawo lub lewo (szybka i łatwa zmiana)\Głębokość części tylnej - 87 mm
- Perforowana płyta montażowa



Obudowy podtynkowe ECGxxCOMBO-I

Zastosowanie

Obudowy są uzupełnieniem oferty obudów serii ECG i są dedykowane do instalacji teletechnicznej (router-y, rozdzielacze sygnału tv, itp.) oraz aparatury elektrycznej (zabezpieczenia).

Obudowy tej serii dodatkowo w drzwiach metalowych posiadają szczeliny ułatwiające komunikację WiFi oraz wentylację.

Obudowy wyposażone są w płytę montażową perforowaną, zestaw uchwytów do płyty gipsowo-kartonowej, zestaw uchwytów do montażu we wnęce oraz ramkę z metalowymi drzwiczkami z zatrzaszkowym zamknięciem i wspornik z gniazdkiem 230 V do zasilania urządzeń IT.

W razie konieczności dodatkowo można zastosować zamek z kluczem ECG-L2K

(np. w przypadku konieczności ograniczenia dostępu).

Montaż rutera jest możliwy za pomocą uchwytu ECMEDIA-RHOLD.

Na płycie perforowanej można zamontować wspornik ECMEDIA-RJ z otworami do gniazd RJ.



ECG42(H)COMBO2/1-I



ECG56(H)COMBO2/2-I



ECG70(H)COMBO3/2-I

Dane techniczne

Materiał	ABS
Drzwi i ramka	stalowe malowane proszkowo
Kolor	biały RAL9003
Drzwi	metalowe RAL9003
Test rozżarzonego drutu (ECG...COMBO/ECG...HCOMBO)	650°/850°C
Napięcie znamionowe	400 V AC
Zgodność z normą	IEC 60670-1; IEC 60670-24
Bezhalogenowa	Tak

Obudowy ECG...COMBO...I_FR (z gniazdkiem z bolcem) (IP30)

Typ	Opis	Nr kodowy	Wymiary wnętrza szer. x wys. x głęb. (mm)	Zaciski PE/N	Waga (kg)	Pakowanie (szt.)
ECG42COMBO2/1-I_FR	Obudowa teletechniczna podtynkowa 1-rząd modułówki+2 płyty montażowe	001100150	316 x 559 x 92	10/10	3,4	1
ECG56COMBO3/1-I_FR	Obudowa teletechniczna podtynkowa 1-rząd modułówki+3 płyty montażowe	001100151	316 x 683 x 92	10/10	4,1	1
ECG56COMBO2/2-I_FR	Obudowa teletechniczna podtynkowa 2-rzędy modułówki+2 płyty montażowe	001100152	316 x 683 x 92	13/13	4,1	1
ECG70COMBO4/1-I_FR	Obudowa teletechniczna podtynkowa 1-rząd modułówki+4 płyty montażowe	001100153	327 x 816 x 92	10/10	4,9	1
ECG70COMBO3/2-I_FR	Obudowa teletechniczna podtynkowa 2-rzędy modułówki+3 płyty montażowe	001100154	327 x 816 x 92	13/13	4,9	1
ECG70COMBO2/3-I_FR	Obudowa teletechniczna podtynkowa 3-rzędy modułówki+2 płyty montażowe	001100155	327 x 816 x 92	15/15	5	1
ECG42HCOMBO2/1-I_FR	Obudowa teletechniczna podtynkowa 1-rząd modułówki+2 płyty montażowe	001100156	316 x 559 x 92	10/10	3,4	1
ECG56HCOMBO3/1-I_FR	Obudowa teletechniczna podtynkowa 1-rząd modułówki+3 płyty montażowe	001100157	316 x 683 x 92	10/10	4,1	1
ECG56HCOMBO2/2-I_FR	Obudowa teletechniczna podtynkowa 2-rzędy modułówki+2 płyty montażowe	001100158	316 x 683 x 92	13/13	4,1	1
ECG70HCOMBO4/1-I_FR	Obudowa teletechniczna podtynkowa 1-rząd modułówki+4 płyty montażowe	001100159	327 x 816 x 92	10/10	4,9	1
ECG70HCOMBO3/2-I_FR	Obudowa teletechniczna podtynkowa 2-rzędy modułówki+3 płyty montażowe	001100160	327 x 816 x 92	13/13	4,9	1
ECG70HCOMBO2/3-I_FR	Obudowa teletechniczna podtynkowa 3-rzędy modułówki+2 płyty montażowe	001100161	327 x 816 x 92	15/15	5	1

UWAGA ! wersja ECG...COMBO (tworzywo 650°) przeznaczona jest do montażu w ścianach o konstrukcji z cegły lub z betonu itp; wersja ECG...HCOMBO (tworzywo 850°) przeznaczona jest do montażu w ścianach o konstrukcji drewnianej lub z płyty gips-karton itp.

Akcesoria COMBO

Typ	Opis	Nr kodowy	Waga (kg)	Pakowanie (szt.)
ECMEDIA-PART-FR	Panel z gniazdkiem 45x45 mm z bolcem	001100162	0,10	1
ECMEDIA-FR	Gniazdo wtyczkowe 45x45 mm z bolcem	001100163	0,05	1
ECMEDIA-RHOLD	Uchwyt rutera	001100202	0,05	1
ECMEDIA-RJ	Wspornik z otworami do RJ45	001100206	0,10	1

Małe obudowy dystrybucyjne DIDO

Obudowy ECG...COMBO...-I (z gniazdem shuko) (IP30)

Typ	Opis	Nr kodowy	Wymiary wewnętrzne szer. x wys. x głęb. (mm)	Zaciski PE/N	Waga (kg)	Pakowanie (szt.)
ECG42COMBO2/1-I	Obudowa teletechniczna podtynkowa 1-rząd modułówki+2 płyty montażowe	001100220	316 x 559 x 92	10/10	3,4	1
ECG56COMBO3/1-I	Obudowa teletechniczna podtynkowa 1-rząd modułówki+3 płyty montażowe	001100221	316 x 683 x 92	10/10	4,1	1
ECG56COMBO2/2-I	Obudowa teletechniczna podtynkowa 2-rzędy modułówki+2 płyty montażowe	001100222	316 x 683 x 92	13/13	4,1	1
ECG70COMBO4/1-I	Obudowa teletechniczna podtynkowa 1-rząd modułówki+4 płyty montażowe	001100223	327 x 816 x 92	10/10	4,9	1
ECG70COMBO3/2-I	Obudowa teletechniczna podtynkowa 2-rzędy modułówki+3 płyty montażowe	001100224	327 x 816 x 92	13/13	4,9	1
ECG70COMBO2/3-I	Obudowa teletechniczna podtynkowa 3-rzędy modułówki+2 płyty montażowe	001100225	327 x 816 x 92	15/15	5	1
ECG42HCOMBO2/1-I	Obudowa teletechniczna podtynkowa 1-rząd modułówki+2 płyty montażowe	001100226	316 x 559 x 92	10/10	3,4	1
ECG56HCOMBO3/1-I	Obudowa teletechniczna podtynkowa 1-rząd modułówki+3 płyty montażowe	001100227	316 x 683 x 92	10/10	4,1	1
ECG56HCOMBO2/2-I	Obudowa teletechniczna podtynkowa 2-rzędy modułówki+2 płyty montażowe	001100228	316 x 683 x 92	13/13	4,1	1
ECG70HCOMBO4/1-I	Obudowa teletechniczna podtynkowa 1-rząd modułówki+4 płyty montażowe	001100229	327 x 816 x 92	10/10	4,9	1
ECG70HCOMBO3/2-I	Obudowa teletechniczna podtynkowa 2-rzędy modułówki+3 płyty montażowe	001100230	327 x 816 x 92	13/13	4,9	1
ECG70HCOMBO2/3-I	Obudowa teletechniczna podtynkowa 3-rzędy modułówki+2 płyty montażowe	001100231	327 x 816 x 92	15/15	5	1

UWAGA! wersja ECG...COMBO (tworzywo 650°) przeznaczona jest do montażu w ścianach o konstrukcji z cegły lub z betonu itp; wersja ECG...HCOMBO (tworzywo 850°) przeznaczona jest do montażu w ścianach o konstrukcji drewnianej lub z płyty gips-karton itp.



ETIBOX

Rysunki wymiarowe obudów ECG..., ECG...MEDIA

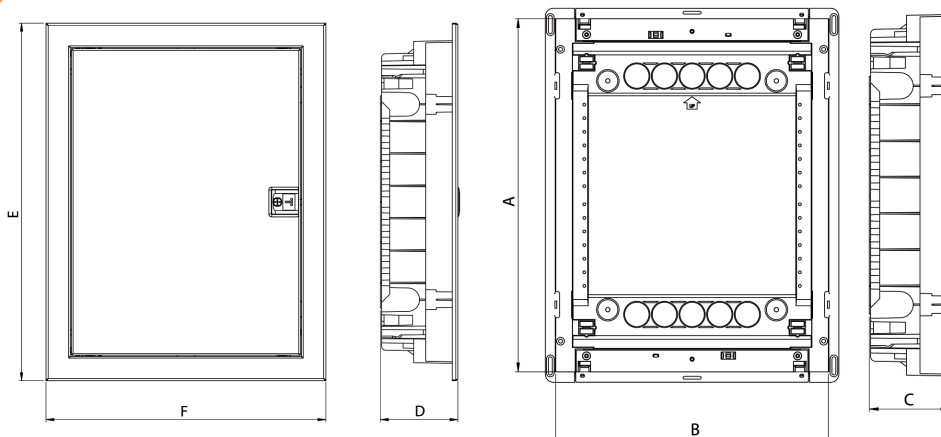

Typ/Wymiary	A	B	C	D	E	F	Pd*
ECG14	274 mm	306 mm	87 mm	96 mm	317 mm	346 mm	31 W
ECG28	399 mm	306 mm	87 mm	96 mm	442 mm	346 mm	40 W
ECG42	549 mm	306 mm	87 mm	96 mm	592 mm	346 mm	50 W
ECG56	673 mm	306 mm	87 mm	96 mm	717 mm	346 mm	60 W
ECG70	799 mm	306 mm	87 mm	96 mm	842 mm	346 mm	60 W

*Pd - dopuszczalne straty mocy zastosowanych aparatów

Obudowy podtynkowe z metalowymi drzwiczkami ERP

Obudowy podtynkowe z metalowymi drzwiczkami ERP (IP40)

Zalety:

- II - ga klasa ochronności,
- W komplecie z listwą PE/N,
- Dużo miejsca na oprzewodowanie (głębokość 120 mm),
- Drzwi metalowe,
- Zaślepki przepustów,
- Osobna maskownica dla każdego rzędu aparatów.

Zastosowanie

Obudowy podtynkowe mają zastosowanie w budownictwie mieszkaniowym i przemysłowym do montażu aparatury modułowej w celu zapewnienie odpowiedniego stopnia ochrony aparatury. Obudowa z zamkiem i kluczykiem uniemożliwia dostęp dla osób niepowołanych.

Dane techniczne

Stopień ochrony zatrzask/zamek drzwi	IP40
Klasa ochronności	II □
Odporność mechaniczna	IK08
Napięcie znamionowe	230/400 V
Zakres temperatur pracy	-25°C do +60°C
Kolor	Biały (RAL 9016)
Zgodność z normą	PN-EN 62208:2011

Uwaga: Rysunki wymiarowe obudów ERP znajdują się na stronie 459

Sposób oznaczania :

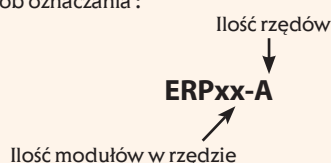

Obudowy podtynkowe z metalowymi drzwiczkami ERP

Typ	Nazwa wyrobu	Nr kodowy	Sugerowane wymiary wewnętrzne szer. x wys. x głęb. (mm)	Ilość rzędów	Ilość modułów	Zaciski PE/N	Waga (kg)	Pakowanie (szt.)
ERP12-1	Obudowa rozdzielnic p/t	001101200	290 x 270 x 115	1	12	11/11	2,1	1
ERP12-2	Obudowa rozdzielnic p/t	001101202	290 x 410 x 125	2	24	1x24/2x11	3,3	1
ERP12-3	Obudowa rozdzielnic p/t	001101204	290 x 545 x 125	3	36	1x24/3x11	4,3	1
ERP12-4	Obudowa rozdzielnic p/t	001101206	290 x 680 x 125	4	48	1x24/4x11	5,2	1
ERP12-5	Obudowa rozdzielnic p/t	001101298	290 x 815 x 125	5	60	1x24/6x11	5,75	1
ERP12-6	Obudowa rozdzielnic p/t	001101299	290 x 950 x 125	6	72	1x24/6x11	6,65	1
ERP18-1	Obudowa rozdzielnic p/t	001101208	420 x 270 x 125	1	18	11/11	4	1
ERP18-2	Obudowa rozdzielnic p/t	001101210	420 x 410 x 125	2	36	1x24/2x11	5,5	1
ERP18-3	Obudowa rozdzielnic p/t	001101212	420 x 545 x 125	3	54	1x24/3x11	6,8	1
ERP18-4	Obudowa rozdzielnic p/t	001101214	420 x 680 x 125	4	72	1x24/4x11	8,2	1
ERP18-5	Obudowa rozdzielnic p/t	001101216	420 x 815 x 125	5	90	2x24/5x11	9,6	1
ERP18-6	Obudowa rozdzielnic p/t	001101218	420 x 950 x 125	6	108	2x24/6x11	11	1
ERP24-2	Obudowa rozdzielnic p/t	001101293	527 x 410 x 125	2	48	1x24/2x11	5,4	1
ERP24-3	Obudowa rozdzielnic p/t	001101294	527 x 545 x 125	3	72	1x24/3x11	7,1	1
ERP24-4	Obudowa rozdzielnic p/t	001101295	527 x 680 x 125	4	96	2x24/4x11	8,8	1
ERP24-5	Obudowa rozdzielnic p/t	001101296	527 x 815 x 125	5	120	3x24/4x11	10,4	1
ERP24-6	Obudowa rozdzielnic p/t	001101297	527 x 950 x 125	6	144	3x24/4x11	12,0	1

Małe obudowy dystrybucyjne DIDO

Akcesoria do obudów z metalowymi drzwiczkami ERP

Typ	Nazwa wyrobu	Nr kodowy	Waga (kg)	Pakowanie (szt.)
EPLMB	Zaślepka pod wkręt	001101278	0,007	100
ELK-ERP	Zamek z kluczem (kod klucza 9081)	001101279	0,056	1/10
ELP	Zatrask	001101280	0,012	1/10
ERP-N1	Listwa N 11 zac. Ø 5,5 mm (niebieska)	001101281	0,044	1/10
ERP-N2	Listwa N 24 zac. Ø 5,5 mm (niebieska)	001101282	0,090	1/10
ERP-PE1	Listwa PE 11 zac. Ø 5,5 mm (żółta)	001101283	0,044	1/10
ERP-PE2	Listwa PE 24 zac. Ø 5,5 mm (żółta)	001101284	0,090	1/10
ERP12-PM	Płyta montażowa do EB2S/ED2S 160 3p	001101285	0,220	1
ERP18-PM	Płyta montażowa do EB2S/ED2S 160 3p	001101286	0,250	1
ERP24-PM	Płyta montażowa do EB2S/ED2S 160 3p	001101287	0,345	1

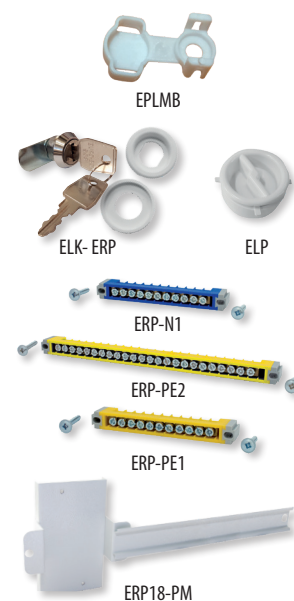

Rysunki wymiarowe obudów ERP

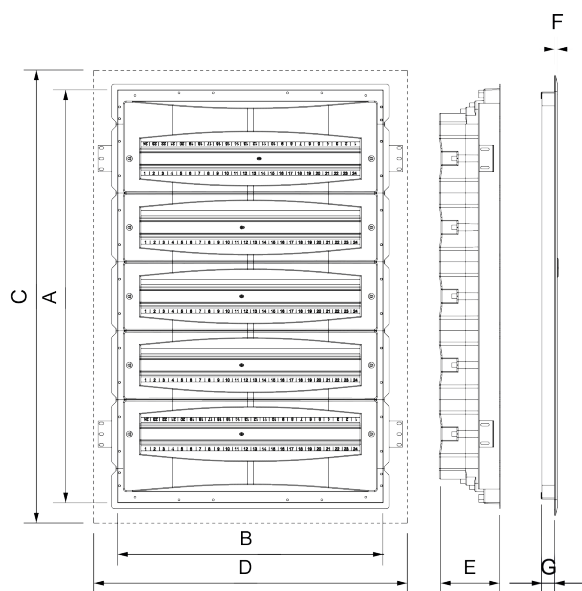

Typ/Wymiary	A	B	C	D	E	F	G	H
ERP12-1	260 mm	280 mm	307 mm	325 mm	110 mm	4 mm	25 mm	2 x 5
ERP12-2	400 mm	280 mm	445 mm	325 mm	120 mm	4 mm	25 mm	2x11
ERP12-3	535 mm	280 mm	580 mm	325 mm	120 mm	4 mm	25 mm	4x11
ERP12-4	670 mm	280 mm	715 mm	325 mm	120 mm	4 mm	25 mm	4x11
ERP12-5	805 mm	280 mm	850 mm	325 mm	120 mm	4 mm	25 mm	6x12, 1x24
ERP12-6	940 mm	280 mm	985 mm	325 mm	120 mm	4 mm	25 mm	6x12, 1x24
ERP18-1	260 mm	410 mm	307 mm	450 mm	120 mm	4 mm	25 mm	2x11
ERP18-2	400 mm	410 mm	445 mm	450 mm	120 mm	4 mm	25 mm	3x11
ERP18-3	535 mm	410 mm	580 mm	450 mm	120 mm	4 mm	25 mm	3x11, 1x24
ERP18-4	670 mm	410 mm	715 mm	450 mm	120 mm	4 mm	25 mm	4x11, 1x24
ERP18-5	805 mm	410 mm	850 mm	450 mm	120 mm	4 mm	25 mm	5x11, 2x24
ERP18-6	940 mm	410 mm	985 mm	450 mm	120 mm	4 mm	25 mm	6x11, 2x24
ERP24-2	400 mm	517 mm	455 mm	570 mm	120 mm	8 mm	25 mm	1x24, 2x11
ERP24-3	535 mm	517 mm	590 mm	570 mm	120 mm	8 mm	25 mm	1x24, 3x11
ERP24-4	670 mm	517 mm	725 mm	570 mm	120 mm	8 mm	25 mm	2x24, 4x11
ERP24-5	805 mm	517 mm	860 mm	570 mm	120 mm	8 mm	25 mm	3x24, 4x11
ERP24-6	940 mm	517 mm	995 mm	570 mm	120 mm	8 mm	25 mm	3x24, 4x11

Elementy składowe obudowy ERP

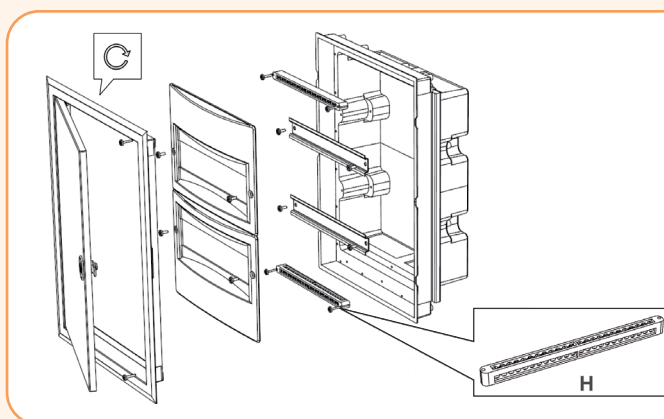

- Wykaz części:
- 1.ramka z drzwiami
 - 2.maskownice
 - 3.szyny TH35
 - 4.listwy zaciskowe PE/N
 - 5.spód obudowy

Ilość zacisków
patrz tabela
na stronie poprzedniej

Obudowy podtynkowe z metalowymi drzwiczkami ERP... MEDIA

Zalety:

- 2 pary osobnych drzwiczek,
- Płyta montażowa w standardzie.

Zastosowanie

Obudowy posiadają osobne przedziały do części elektrycznej i teletechnicznej, która umożliwia zamontowanie wyposażenia obsługującego sieć teleinformatyczną (router-y, rozdzielacze sygnału tv, itp). Część elektryczna wyposażona jest w szyny montażowe TH35x7,5, szyny PE/N, maskownice do apartów modułowych. Część teletechniczna wyposażona jest w płytę montażową i gniazdko 230 V. W standardowym wykonaniu obie części posiadają ramkę i 2 pary drzwiczek osobno zamykanych. Dodatkowo można zastosować zamek z kluczem ELK - ERP (np. w przypadku konieczności ograniczenia dostępu).

Dane techniczne

Stopień ochrony	IP40
Klasa ochronności	II
Odporność mechaniczna	IK08
Zakres temperatur pracy	-25°C do +60°C
Kolor	Biały (RAL 9016)
Zgodność z normą	PN-EN 62208:2011

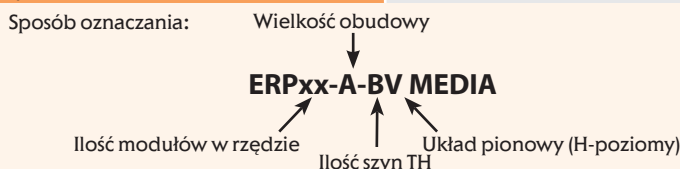

ERP18-4-2V MEDIA



ERP18-4-2V MEDIA



ERP12-3-2H MEDIA

Obudowy wewnętrzne podtynkowe ERP MEDIA (IP40)

Typ	Opis	Nr kodowy	Zaciski PE/N	Wymiary wnętr szer. x wys. x głęb. (mm)	Waga (kg)	Pakowanie (szt.)
ERP12-4-2V MEDIA	Obudowa podtynkowa multimedia układ pionowy, drzwi białe metalowe	001101370	1x24/2x11	290 x 680 x 125	5,3	1
ERP12-5-2V MEDIA	Obudowa podtynkowa multimedia układ pionowy, drzwi białe metalowe	001101371	1x24/2x11	290 x 815 x 125	6,3	1
ERP12-5-3V MEDIA	Obudowa podtynkowa multimedia układ pionowy, drzwi białe metalowe	001101372	1x24/3x11	290 x 815 x 125	6,5	1
ERP18-4-2 V MEDIA	Obudowa podtynkowa multimedia układ pionowy, drzwi białe metalowe	001101290	1x24/2x11	420 x 680 x 125	5,5	1
ERP18-5-2 V MEDIA	Obudowa podtynkowa multimedia układ pionowy, drzwi białe metalowe	001101291	1x24/2x11	420 x 815 x 125	10,0	1
ERP18-5-3 V MEDIA	Obudowa podtynkowa multimedia układ pionowy, drzwi białe metalowe	001101292	1x24/3x11	420 x 815 x 125	11,5	1
ERP12-2-2H MEDIA	Obudowa podtynkowa multimedia układ poziomy, drzwi białe metalowe	001101373	1x24/2x11	586 x 410 x 125	7,1	1
ERP12-3-3H MEDIA	Obudowa podtynkowa multimedia układ poziomy, drzwi białe metalowe	001101374	1x24/3x11	586 x 545 x 125	9,2	1

Ilości otworów w płycie: do ERP12: 8xRJ(001101367) + 1x SC(001101391) + 3xF (001101365);
do ERP18: 18xRJ(001101367) + 2x SC(001101391) + 4xF(001101365)

Akcesoria multimediaalne na str.447

Akcesoria do obudów ERPxxx MEDIA

Typ	Opis	Nr kodowy	Waga (kg)	Pakowanie (szt.)
ELK-ERP	Zamek z kluczem (kod klucza 9081)	001101279	0,056	1/10

Rysunki wymiarowe obudów ERPxxx V MEDIA

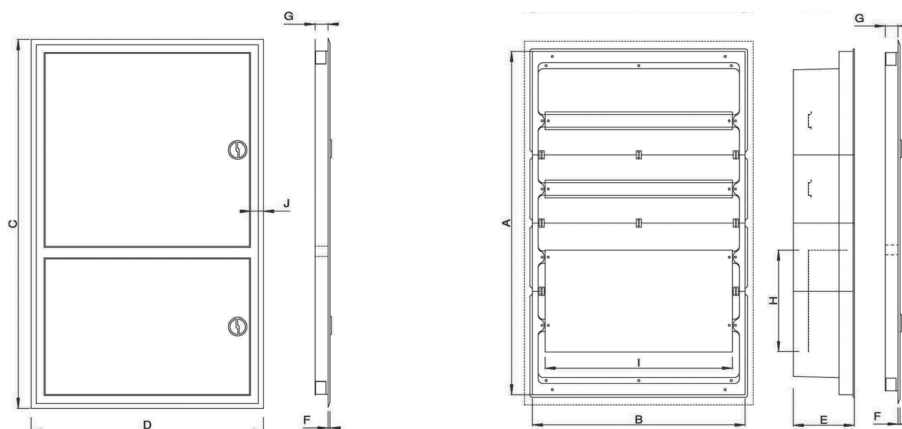

Typ/Wymiary	A	B	C	D	E	F	G	H	I	J
ERP12-4-2V MEDIA	670	280	715	325	120	4	25	170	250	25
ERP12-5-2V MEDIA	805	280	850	325	120	4	25	305	250	25
ERP12-5-3V MEDIA	805	280	850	325	120	4	25	170	250	25
ERP18-4-2V MEDIA	670	410	715	450	120	4	25	170	380	25
ERP18-5-2V MEDIA	805	410	850	450	120	4	25	305	380	25
ERP18-5-3V MEDIA	805	410	850	450	120	4	25	170	380	25

Rysunki wymiarowe obudów ERPxxx H MEDIA

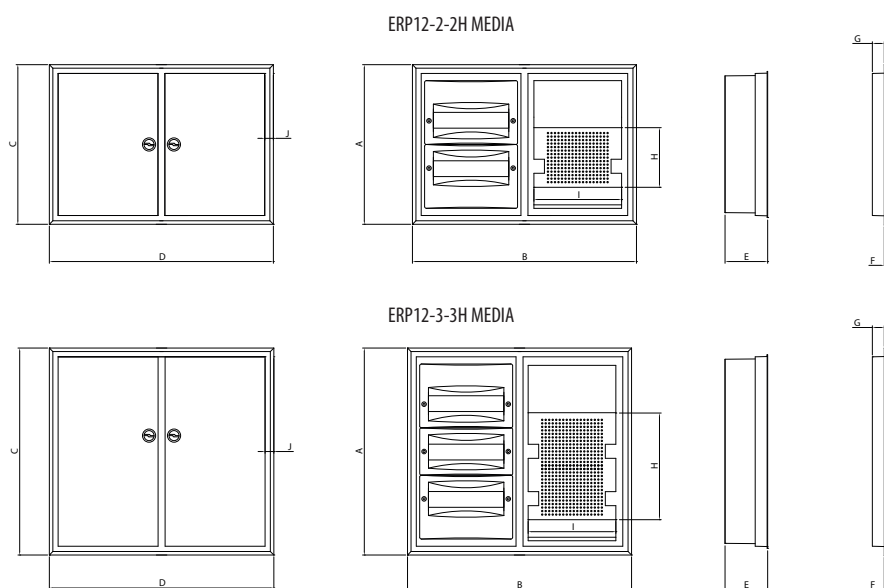

Typ/Wymiary	A	B	C	D	E	F	G	H	I	J
ERP12-2-2H MEDIA	400	576	445	622	120	4	25	170	250	25
ERP12-3-3H MEDIA	535	576	580	622	120	4	25	300	250	25

Obudowy natynkowe z metalowymi drzwiczkami WRP (IP30)



WRP12-3



WRP18-3



EPLMB



ELK-ERP



ELP



ERP-N1



ERP-PE1



ERP-PE2

Zastosowanie

Obudowy natynkowe WRP mają zastosowanie w budownictwie mieszkaniowym i przemysłowym do montażu aparatury modułowej w celu zapewnienie odpowiedniego stopnia ochrony aparatury. Obudowa standardowo wyposażona w obrotowy zatrask (ELP). Zatrask można wymienić na zamek z kluczykiem co uniemożliwia dostęp osób niepowołanych (np. ograniczenie dostępu w biurach). Obudowy natynkowe WRP wykonane są z blachy stalowej malowanej proszkowo w kolorze białym (RAL 9016).

Obudowa składa się z:

- korpusu wyposażonego w szyny montażowe TH35x7,5, zaciski PE/N i osłony z tworzywa (osobne dla każdego rzędu),
- drzwi wyposażonych w standardzie w obrotowy zatrask (istnieje możliwość wyposażenia w zamek z kluczem (ELK-ERP) – na osobne zamówienie).

W korpusie obudowy wykonane są od góry i dołu przetłoczenia w celu wprowadzenia przewodów a w ścianie tylnej znajdują się otwory montażowe umożliwiające zamocowanie.

Dane techniczne

Napięcie znamionowe Un	400 V AC
Stopień ochrony	IP 30
Klasa ochronności	I
Odporność mechaniczna	IK08
Zakres temperatur pracy	-25°C do +60°C
Kolor	Biały (RAL 9016)
Drzwi	metalowe białe
Materiał obudowy	blacha stalowa
Materiał drzwi	blacha stalowa
Zgodność z normą	PN-EN 62208:2011 PN-EN 61439-1:2011

Obudowy WRP12-...

Typ	Opis	Nr kodowy	Waga (kg)	Pakowanie (szt.)
WRP12-1	Obudowa natynkowa 1x12 mod.	001101375	4,0	1
WRP12-2	Obudowa natynkowa 2x12 mod.	001101376	5,3	1
WRP12-3	Obudowa natynkowa 3x12 mod.	001101377	6,6	1
WRP12-4	Obudowa natynkowa 4x12 mod.	001101378	7,7	1
WRP12-5	Obudowa natynkowa 5x12 mod.	001101379	9,0	1
WRP12-6	Obudowa natynkowa 6x12 mod.	001101380	10,3	1

Obudowy WRP18-...

Typ	Opis	Nr kodowy	Waga (kg)	Pakowanie (szt.)
WRP18-1	Obudowa natynkowa 1x18 mod.	001101381	5,1	1
WRP18-2	Obudowa natynkowa 2x18 mod.	001101382	6,4	1
WRP18-3	Obudowa natynkowa 3x18 mod.	001101383	8,0	1
WRP18-4	Obudowa natynkowa 4x18 mod.	001101384	10,2	1
WRP18-5	Obudowa natynkowa 5x18 mod.	001101385	11,8	1
WRP18-6	Obudowa natynkowa 6x18 mod.	001101386	13,1	1

Akcesoria do obudów natynkowych WRP

Typ	Nazwa wyrobu	Nr kodowy	Waga (kg)	Pakowanie (szt.)
EPLMB	Zasłepka pod wkręt	001101278	0,007	100
ELK-ERP	Zamek z kluczem (kod klucza 9081)	001101279	0,056	1/10
ELP	Zatrask	001101280	0,012	1/10
ERP-N1	Listwa N 11 zac. Ø 5,5 mm (niebieska)	001101281	0,044	1/10
ERP-PE1	Listwa PE 11 zac. Ø 5,5 mm (żółta)	001101283	0,044	1/10
ERP-PE2	Listwa PE 24 zac. Ø 5,5 mm (żółta)	001101284	0,090	1/10

Rysunki wymiarowe

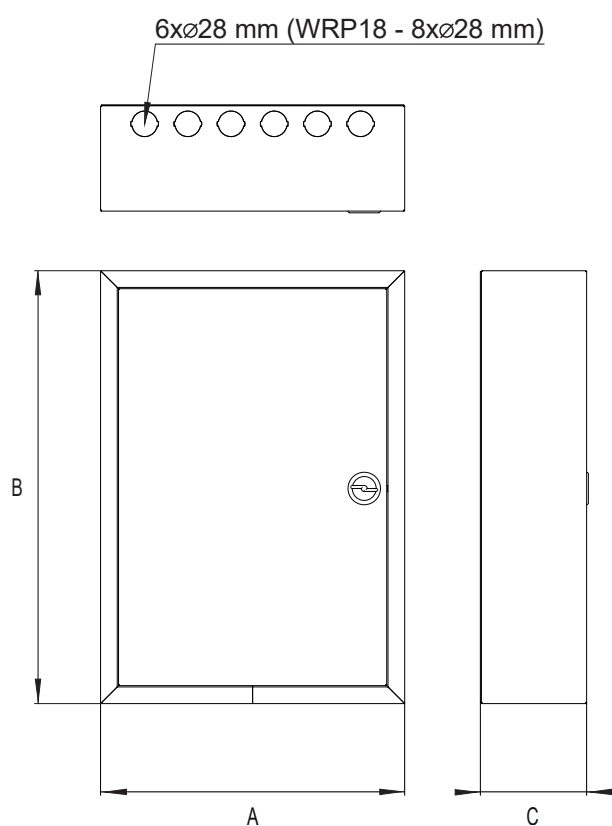

Wymiary obudów WRP

Typ	Nr kodowy	Maksymalna ilość modułów	Wymiary zewnętrzne			Ilość zacisków PE/N	
			A Szerokość (mm)	B Wysokość (mm)	C Głębokość (mm)		
WRP12-1	001101375	1x12 mod.	12	313	297	120	1x11/1x11
WRP12-2	001101376	2x12 mod.	24	313	435	120	1x24/2x11
WRP12-3	001101377	3x12 mod.	36	313	570	120	1x24/3x11
WRP12-4	001101378	4x12 mod.	48	313	705	120	1x24/4x11
WRP12-5	001101379	5x12 mod.	60	313	840	120	1x24/6x11
WRP12-6	001101380	6x12 mod.	72	313	975	120	1x24/6x11
WRP18-1	001101381	1x18 mod.	18	441	300	120	1x11/1x11
WRP18-2	001101382	2x18 mod.	36	441	435	120	1x24/2x11
WRP18-3	001101383	3x18 mod.	54	441	570	120	1x24/3x11
WRP18-4	001101384	4x18 mod.	72	441	705	120	1x24/4x11
WRP18-5	001101385	5x18 mod.	90	441	840	120	2x24/5x11
WRP18-6	001101386	6x18 mod.	108	441	975	120	2x24/6x11

Obudowy natynkowe poliestrowe SB

Zalety obudów natynkowych SB



→ Montaż obudowy bezpośrednio na ścianie (montaż powierzchniowy poprzez otwory wstępnie przygotowane w obudowie)



→ Obudowa posiada poliestrową płytę montażową. W razie potrzeby możliwe jest zamówienie samej płyty (na osobne zamówienie)

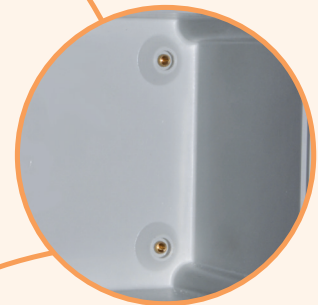

→ Płyta montażowa montowana jest za pomocą 4 śrub do wprasowanych w obudowę nakrętek



→ Pokrywa górna z uszczelką (stopień ochrony IP66)

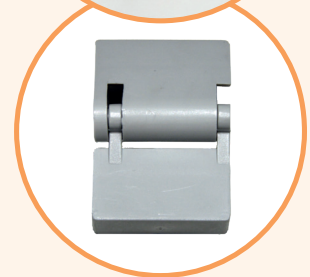

→ Zawiasy do drzwi jako opcja, należy zamówić osobno (akcesoria). Zalecana się użycie silikonu do utrzymania stopnia ochrony IP (w otworach na śruby)



→ Mocowanie górnej pokrywy za pomocą czterech śrub na śrubokręt płaski, dwie śruby z możliwością plombowania.



→ (maksymalny moment dokręcania 2,1 Nm)

Obudowy natynkowe poliestrowe SB

Zastosowanie

Obudowy są wyjątkowo trwałe, odporne na chemikalia, wodę i ekstremalne warunki pracy. Wykonane są z poliestru wzmocnionego włóknem szklanym w kolorze szarym (RAL 7035):

- tworzywo samogasnące 960 ° C
- stopień ochrony IP66
- II klasa ochronności
- bezhalogenowe
- szeroki zakres temperatur -30 ° C / + 60 ° C
- trwałość mechaniczna (przed uderzeniami) IK10
- łatwa obsługa i przyjazny dla użytkownika montaż
- odpowiednie dla aplikacji PV
- napięcie znamionowe 1000 V DC
- prąd znamionowy 1000 A

Poliwęglanowa górna pokrywa odporna na promieniowanie UV z wylewaną uszczelką.

Dane techniczne

Stopień ochrony	IP 66
Wytrzymałość mechaniczna	IK10
Klasa ochronności	II □
Napięcie znamionowe	230/400 V AC, 1000 V DC
Prąd znamionowy	1000 A
Temperatura pracy	-30°C do +60°C
Kolor	podstawa-szary (RAL7035) / pokrywa-transparentny lub szary
Palność	podstawa-V0/ pokrywa-V2
Test rozżarzonym drutem	podstawa-960°C / pokrywa-750°C
Zgodność z normą	IEC 62208

Obudowy SB pokrywa transparentna

Typ	Nr kodowy	Wymiary (mm)	Waga (kg)	Pakowanie (szt)
SB-32	001102500	270x180x170	1,25	1
SB-33	001102510	270x270x170	1,66	1
SB-43	001102511	360x270x170	1,85	1
SB-44	001102501	360x360x170	2,90	1
SB-63	001102512	540x270x170	3,20	1
SB-64	001102502	540x360x170	5,05	1

*poliestrowa płyta montażowa w komplecie (zamontowana w obudowie)

Obudowy SB pokrywa szara

Typ	Nr kodowy	Wymiary (mm)	Waga (kg)	Pakowanie (szt)
SB-32G	001102513	270x180x170	1,25	1
SB-33G	001102514	270x270x170	1,66	1
SB-43G	001102515	360x270x170	1,85	1
SB-44G	001102516	360x360x170	2,9	1
SB-63G	001102517	540x270x170	3,2	1
SB-64G	001102518	540x360x170	5,05	1

*poliestrowa płyta montażowa w komplecie (zamontowana w obudowie)

Akcesoria, części zamienne

Typ	Opis	Nr kodowy	Waga (kg)	Pakowanie (szt)
SB-MP32	Płyta montażowa do SB-32	001102503	0,16	5
SB-MP33	Płyta montażowa do SB-33	001102519	0,25	5
SB-MP43	Płyta montażowa do SB-43	001102520	0,35	5
SB-MP44	Płyta montażowa do SB-44	001102504	0,71	5
SB-MP63	Płyta montażowa do SB-63	001102521	0,55	5
SB-MP64	Płyta montażowa do SB-64	001102505	0,88	5
SB-HIN	Zawias	001102507	0,01	1



SB-32



SB-44



SB-MP.

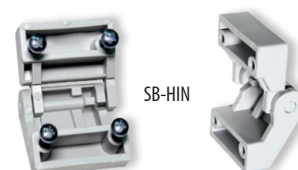

SB-HIN



Rysunki wymiarowe

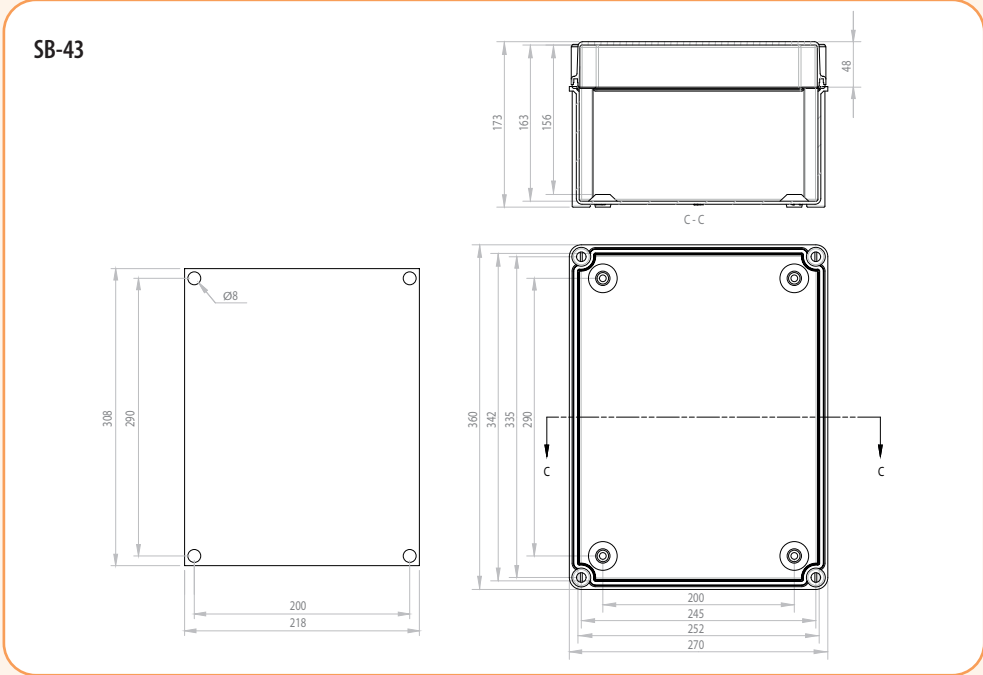
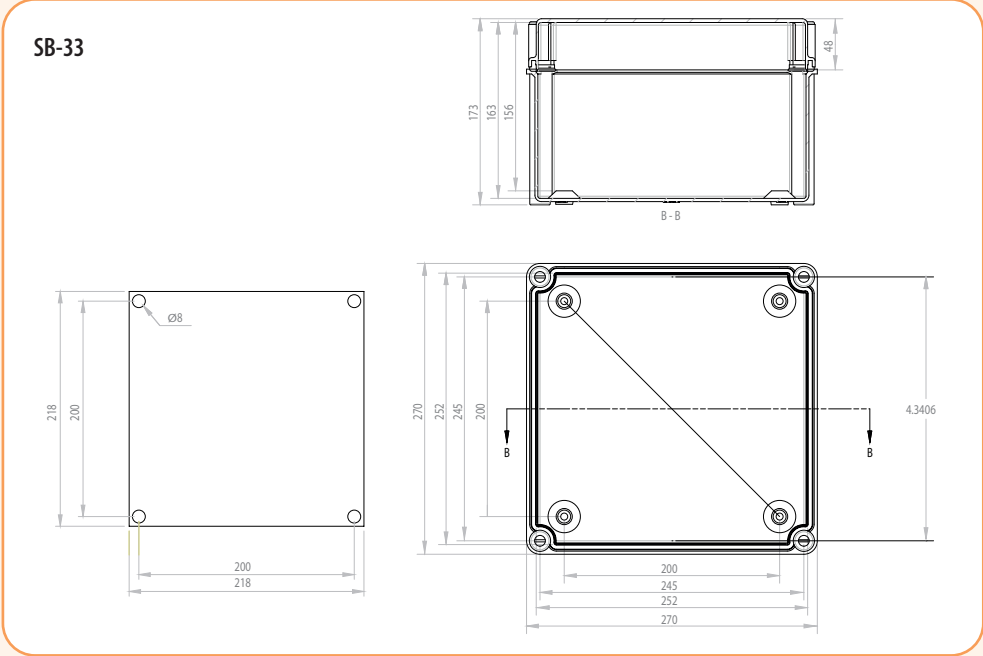
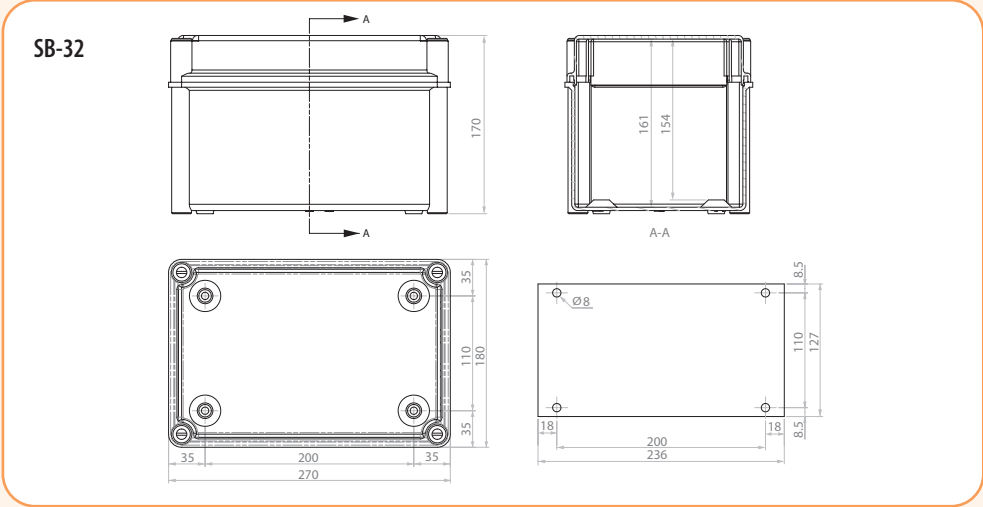

Obudowy przemysłowe

SB-44

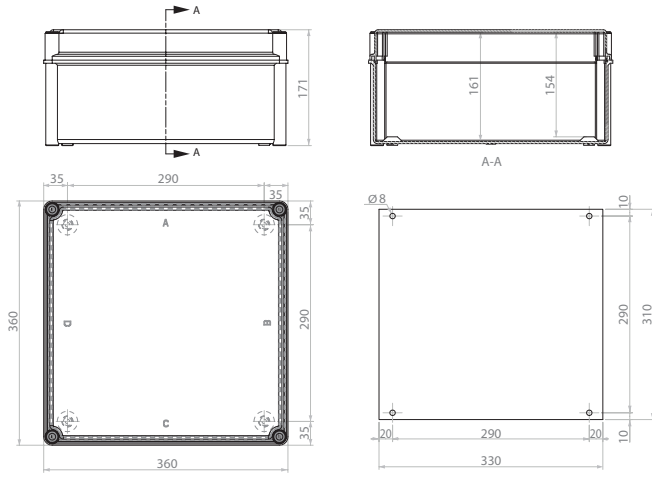

SB-63

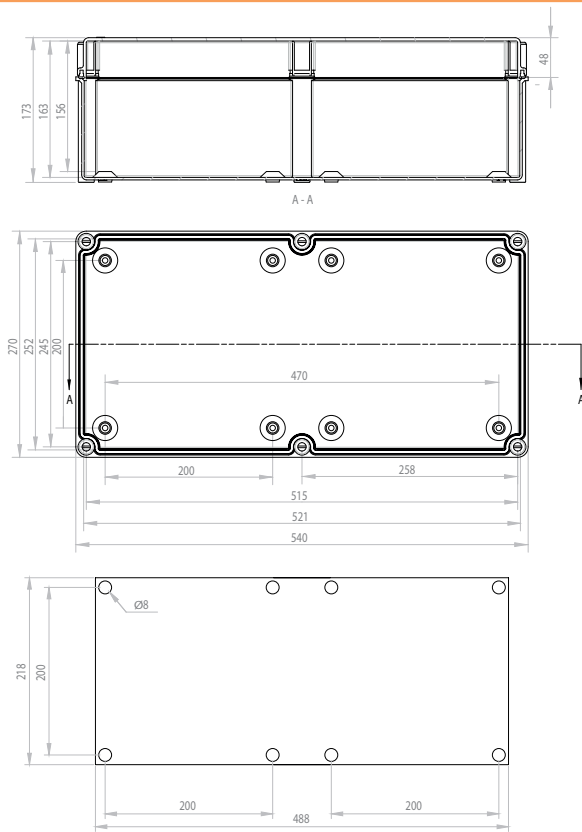

SB-64

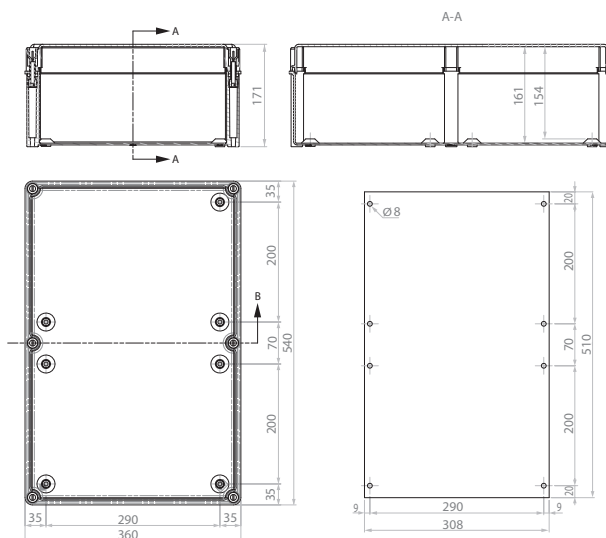

System obudów metalowych w pierwszej klasie ochronności SOLID GSX

Zalety obudów hermetycznych GT (IP66)

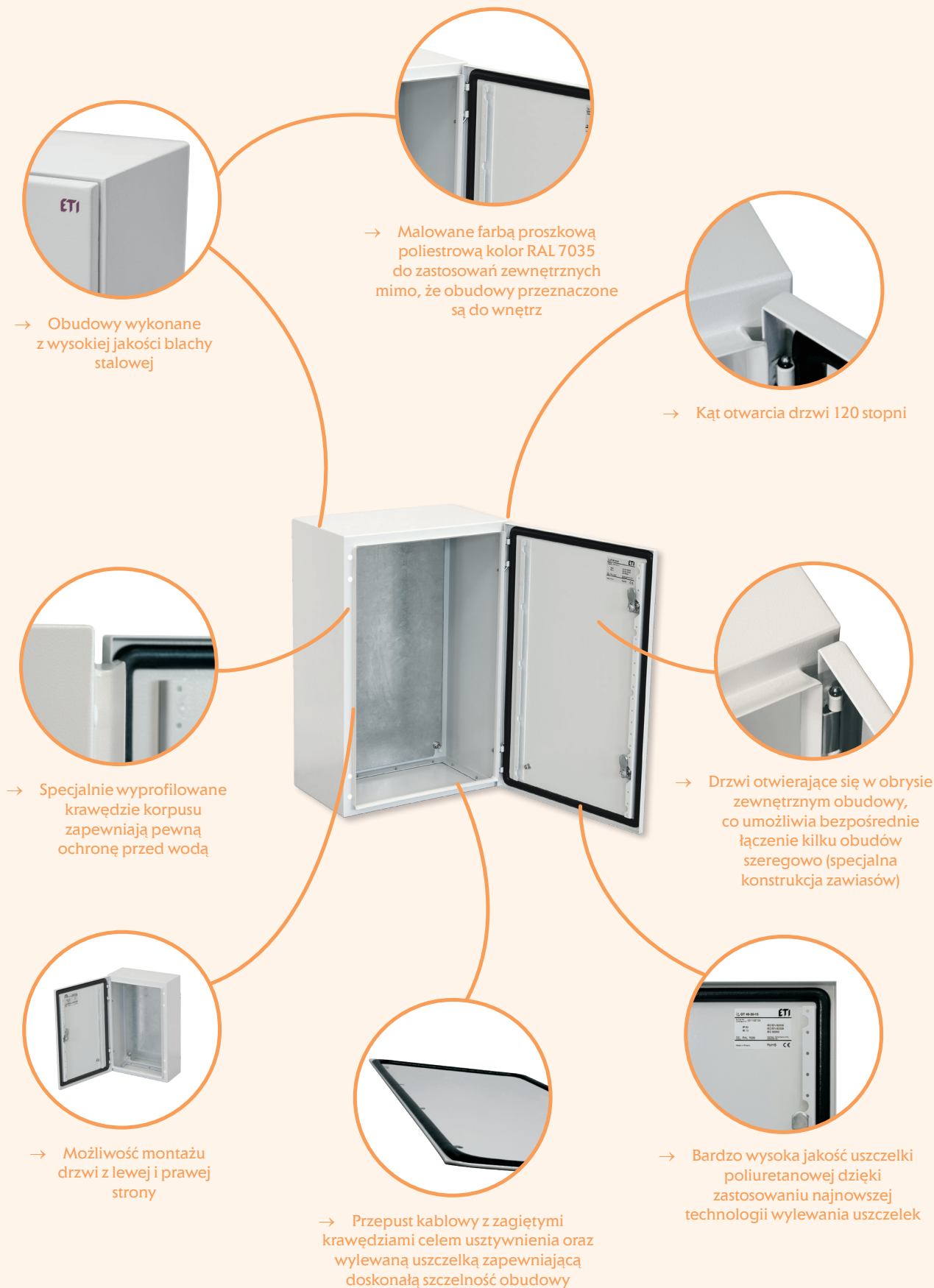

Obudowy metalowe hermetyczne GT (IP66)

Zastosowanie

Obudowy metalowe, hermetyczne typu GT (z blachy stalowej) z płytą montażową obejmują szeroki obszar zastosowań zarówno do budownictwa przemysłowego jak i mieszkaniowego. Dzięki swojej konstrukcji zapewniają doskonałą szczelność, wytrzymałość mechaniczną oraz funkcjonalność. Znajdują zastosowanie tam, gdzie urządzenia elektryczne narażone są na niekorzystne działanie czynników takich jak woda, pył, oddziaływania mechaniczne.

Dane techniczne

Stopień ochrony	IP66
Odporność mechaniczna	IK10
Kolor	Jasnoszary (RAL 7035)
Farba	Poliestrowa
Miejsce instalowania-przeznaczenie	Obudowy wewnętrzne
Temperatura pracy	od -5 °C do + 40 °C
Zgodność z normą	IEC/EN 62208 IEC/EN 60529 IEC 62262
Zgodność z dyrektywą	RoHS

Obudowa dostarczana w komplecie z:

- pokrywą przepustu kablowego z elementami mocowania
- płytą montażową wraz z elementami mocowania
- kluczem (KEY-D5-M)
- drzwiami z zamkiem z wkładką dwupiórkową (LK-D3-M22)
- zaślepkami otworów montażowych
- kompletem uziemiającym (bez przewodu)

Zalety:

- Drzwi otwierające się w obrysie zewnętrznym obudowy, co umożliwia bezpośrednie łączenie kilku obudów szeregowo (specjalna konstrukcja zawiasów),
- Wysoka jakość uszczelki poliuretanowej dzięki zastosowaniu najnowszej technologii wylewania uszczelek,
- Obudowy wykonane z wysokiej jakości blachy stalowej,
- Odporne na działanie zewnętrznych czynników mechanicznych - IK10,
- Drzwi w obudowach od wysokości 400 mm i szerokość 800 mm posiadają profile pionowe i poziome wyposażone w otwory montażowe o rozstawie 25 mm,
- Malowanie farbą proszkową poliestrową do zastosowań zewnętrznych, mimo że obudowy przeznaczone są do montażu wewnątrz pomieszczeń,
- Odporne na promieniowanie UV.



Typoszereg oraz sposób oznaczania obudów GT



Obudowy GT z płytą montażową

Typ	Nr kodowy	Wysokość Y (mm)	Szerokość X (mm)	Głębokość Z (mm)	Ilość zamków	Ilość zawiasów	Maksymalna ilość modułów (18 mm) przy zastosowaniu wkładu montażowego		Maksymalne straty mocy dla pojedynczej obudowy (W)
GT 25-20-15	001102100	250	200	150	1	2	-	-	11
GT 30-20-15	001102101	300	200	150	1	2	-	-	14
GT 30-30-15	001102102	300	300	150	1	2	-	-	17
GT 30-30-20	001102103	300	300	200	1	2	-	-	21
GT 30-30-25	001102104	300	300	250	1	2	-	-	20
GT 40-30-15	001102105	400	300	150	1	2	2x12	24	22
GT 40-30-20	001102106	400	300	200	1	2	2x12	24	25
GT 40-30-25	001102107	400	300	250	1	2	2x12	24	28
GT 40-40-15	001102108	400	400	150	1	2	2x17	34	25
GT 40-40-20	001102109	400	400	200	1	2	2x17	34	30
GT 40-40-25	001102110	400	400	250	1	2	2x17	34	25
GT 40-60-20	001102111	400	600	200	1	2	2x26	52	40
GT 40-60-25	001102112	400	600	250	1	2	2x26	52	46
GT 40-60-30	001102113	400	600	300	1	2	2x26	52	36
GT 50-40-15	001102114	500	400	150	2	2	3x17	51	30
GT 50-40-20	001102115	500	400	200	2	2	3x17	51	40
GT 50-40-25	001102116	500	400	250	2	2	3x17	51	41
GT 50-55-20	001102117	500	550	200	2	2	3x24	72	42
GT 50-55-25	001102118	500	550	250	2	2	3x24	72	45
GT 60-40-15	001102119	600	400	150	2	2	3x17	51	38
GT 60-40-20	001102120	600	400	200	2	2	3x17	51	40
GT 60-40-25	001102121	600	400	250	2	2	3x17	51	46
GT 60-60-20	001102122	600	600	200	2	2	3x26	78	55
GT 60-60-25	001102123	600	600	250	2	2	3x26	78	60
GT 60-60-30	001102124	600	600	300	2	2	3x26	78	66
GT 60-80-30	001102125	600	800	300	2	2	3x36	108	82
GT 65-55-20	001102126	650	550	200	2	2	4x24	96	51
GT 65-55-25	001102127	650	550	250	2	2	4x24	96	55
GT 80-40-20	001102128	800	400	200	2	3	5x17	85	53
GT 80-40-25	001102129	800	400	250	2	3	5x17	85	58
GT 80-55-20	001102130	800	550	200	2	3	5x24	120	62
GT 80-55-25	001102131	800	550	250	2	3	5x24	120	65
GT 80-60-20	001102132	800	600	200	2	3	5x26	130	70
GT 80-60-25	001102133	800	600	250	2	3	5x26	130	78
GT 80-60-30	001102134	800	600	300	2	3	5x26	130	101
GT 80-60-40	001102135	800	600	400	2	3	5x26	130	87
GT 80-80-20	001102136	800	800	200	2	3	5x36	180	70
GT 80-80-25	001102137	800	800	250	2	3	5x36	180	80
GT 80-80-30	001102138	800	800	300	2	3	5x36	180	104
GT 80-80-40	001102139	800	800	400	2	3	5x36	180	117
GT 80-100-30	001102140	800	1000	300	2	3	5x46	230	123
GT 80-100-40	001102141	800	1000	400	2	3	5x46	230	125
GT 100-60-25	001102142	1000	600	250	3 p	3	6x26	156	92
GT 100-60-30	001102143	1000	600	300	3 p	3	6x26	156	100
GT 100-60-40	001102144	1000	600	400	3 p	3	6x26	156	115
GT 100-80-25	001102145	1000	800	250	3 p	3	6x36	216	113
GT 100-80-30	001102146	1000	800	300	3 p	3	6x36	216	123
GT 100-80-40	001102147	1000	800	400	3 p	3	6x36	216	128
GT 100-100-25	001102148	1000	1000	250	3 p	3	6x46	276	118
GT 100-100-30	001102149	1000	1000	300	3 p	3	6x46	276	122
GT 100-100-40	001102150	1000	1000	400	3 p	3	6x46	276	130
GT 120-60-25	001102151	1200	600	250	3 p	3	7x26	182	110
GT 120-80-25	001102152	1200	800	250	3 p	3	7x36	252	116
GT 120-80-30	001102153	1200	800	300	3 p	3	7x36	252	150
GT 120-80-40	001102154	1200	800	400	3 p	3	7x36	252	160
GT 120-100-30	001102155	1200	1000	300	3 p	3	7x46	322	166
GT 120-100-40	001102156	1200	1000	400	3 p	3	7x46	322	170

Uwaga: Pozostałe parametry obudów zawarte są w tabeli na stronie następczej

System obudów pierwszej klasy ochronności SOLID GSX

Obudowy GT z płytą montażową

Typ	Głębokość otworu przepustu kablowego B1	Szerokość otworu przepustu kablowego A1	Głębokość pokrywy przepustu kablowego B	Szerokość pokrywy przepustu kablowego A	Obciążalność pojedynczej obudowy (kg)	Obciążalność płyty montażowej (kg)	Obciążalność drzwi* (kg)	Waga (kg)	Pakowanie (szt.)
GT 25-20-15	70	140	110	180	150	125	25	3,61	1
GT 30-20-15	70	140	110	180	150	125	25	4,14	1
GT 30-30-15	70	240	110	280	150	125	25	5,65	1
GT 30-30-20	120	240	160	280	150	125	25	6,38	1
GT 30-30-25	170	240	210	280	175	150	25	7,13	1
GT 40-30-15	70	240	110	280	175	150	25	7,07	1
GT 40-30-20	120	240	160	280	175	150	25	7,90	1
GT 40-30-25	170	240	210	280	175	150	25	8,74	1
GT 40-40-15	70	340	110	380	175	150	25	8,92	1
GT 40-40-20	120	340	160	380	225	200	25	9,90	1
GT 40-40-25	170	340	210	380	225	200	25	10,89	1
GT 40-60-20	120	540	160	580	225	200	25	14,57	1
GT 40-60-25	170	540	210	580	225	200	25	15,87	1
GT 40-60-30	170	540	210	580	225	200	25	17,17	1
GT 50-40-15	70	340	110	380	225	200	25	10,69	1
GT 50-40-20	120	340	160	380	225	200	25	11,17	1
GT 50-40-25	170	340	210	380	225	200	25	12,86	1
GT 50-55-20	120	490	160	530	225	200	25	15,30	1
GT 50-55-25	170	490	210	530	225	200	25	16,62	1
GT 60-40-15	70	340	110	380	225	200	25	12,47	1
GT 60-40-20	120	340	160	380	225	200	25	13,64	1
GT 60-40-25	170	340	210	380	225	200	25	14,82	1
GT 60-60-20	120	540	160	580	275	250	25	20,02	1
GT 60-60-25	170	540	210	580	275	250	25	21,51	1
GT 60-60-30	170	540	210	580	275	250	25	22,99	1
GT 60-80-30	170	740	210	780	275	250	25	32,65	1
GT 65-55-20	120	490	160	530	275	250	25	19,86	1
GT 65-55-25	170	490	210	530	275	250	25	21,32	1
GT 80-40-20	120	340	160	380	275	250	25	19,45	1
GT 80-40-25	170	340	210	380	275	250	25	21,11	1
GT 80-55-20	120	490	160	530	275	250	25	26,17	1
GT 80-55-25	170	490	210	530	275	250	25	28,11	1
GT 80-60-20	120	540	160	580	325	300	25	28,13	1
GT 80-60-25	170	540	210	580	325	300	25	30,14	1
GT 80-60-30	170	540	210	580	325	300	25	32,17	1
GT 80-60-40	170	540	210	580	325	300	25	36,20	1
GT 80-80-20	120	740	160	780	325	300	25	35,93	1
GT 80-80-25	170	740	210	780	325	300	25	38,31	1
GT 80-80-30	170	740	210	780	325	300	25	40,68	1
GT 80-80-40	170	740	210	780	390	350	25	45,44	1
GT 80-100-30	170	940	210	980	390	350	25	49,20	1
GT 80-100-40	170	940	210	980	390	350	25	54,67	1
GT 100-60-25	170	540	210	580	390	350	40	36,35	1
GT 100-60-30	170	540	210	580	390	350	40	38,60	1
GT 100-60-40	170	540	210	580	390	350	40	43,10	1
GT 100-80-25	170	740	210	780	390	350	40	46,11	1
GT 100-80-30	170	740	210	780	390	350	40	48,72	1
GT 100-80-40	170	740	210	780	390	350	40	53,94	1
GT 100-100-25	170	940	210	980	390	350	40	55,87	1
GT 100-100-30	170	940	210	980	390	350	40	58,83	1
GT 100-100-40	170	940	210	980	390	350	40	64,78	1
GT 120-60-25	170	540	210	580	390	350	40	42,55	1
GT 120-80-25	170	740	210	780	390	350	40	53,90	1
GT 120-80-30	170	740	210	780	390	350	40	56,76	1
GT 120-80-40	170	740	210	780	390	350	40	62,45	1
GT 120-100-30	170	940	210	980	390	350	40	68,47	1
GT 120-100-40	170	940	210	980	390	350	40	74,88	1

* Uwaga: obciążenie drzwi podano w pozycji pionowej zamkniętej. Nacisk na drzwi w pozycji otwartej poza kąt otwarcia 120 stopni może spowodować uszkodzenie obudowy

Zalety oraz charakterystyka techniczna



- Obudowy wykonane z najwyższej jakości blachy stalowej o grubościach od 1,2 mm do 2 mm. Odporne na działanie zewnętrznych czynników mechanicznych - IK10.



- Obudowy malowane farbą proszkową poliestrową w kolorze RAL 7035 do zastosowań zewnętrznych mimo, że obudowy przeznaczone są do montażu wewnątrz pomieszczeń.



- Specjalnie wyprofilowane krawędzie korpusu zapewniają pewną ochronę przed wodą.



- Wylewana uszczelka poliuretanowa na drzwiach oraz na przepustach zapewnia wysoki stopień ochrony IP66.



- Przepust kablowy z zagiętymi krawędziami celem usztywnienia oraz wylewaną uszczelką zapewniającą doskonałą szczelność obudowy.



- Kąt otwarcia drzwi 120 stopni.



- Drzwi otwierające się w obrysie zewnętrznym obudowy, co umożliwi bezpośrednie łączenie kilku obudów szeregowo (specjalna konstrukcja zawiasów).



- Możliwość montażu drzwi z lewej i prawej strony.

System obudów pierwszej klasy ochronności SOLID GSX



- Zamknięcie drzwi w zależności od wysokości obudowy: 1 zamek do wysokości 400 mm.



- Zamknięcie drzwi w zależności od wysokości obudowy: 2 zamki do wysokości 500 mm.



- Zamknięcie drzwi w zależności od wysokości obudowy: zapięcie 3 punktowe od wysokości 1000 mm.



- Drzwi w obudowach od wysokości 400 mm posiadają profile pionowe wyposażone w otwory montażowe o rozstawie 25 mm.



- Drzwi w obudowach od szerokości 800 mm posiadają profile poziome wyposażone w otwory montażowe o rozstawie 25 mm.



- Solidna konstrukcja zapięcia 3 punktowego.



- Obudowy od wysokości 800 mm wyposażone są w trzy zawiasy.



- W korpusie i drzwiach obudowy znajdują się zaciski uziemiające M6x12.



- Montaż do ściany bezpośredni lub za pomocą specjalnych uchwytów montażowych (osobne zamówienie). Otwory o średnicy 10 mm w ścianie tylnej korpusu.



- Płyta montażowa wykonana jest z blachy ocynkowanej o grubości 2 mm. Mocowanie płyty montażowej na kołkach M8x25. W zależności od rozmiaru zastosowano zagięcia krawędzi płyty celem jej usztywnienia.

Akcesoria do obudów hermetycznych GT



U400
001102166



UCH-2
001101715



LK-D3-M22*
(sworzeń-3 mm)
001102167



LK-D5-M22
(sworzeń-5 mm)
001102168



LK-KW8-M22
(sworzeń kwadrat-8 mm)
001102169



LK-T9-M22
(sworzeń trójkąt 9 mm)
001102170



LK-1333-M22
001102171



LK-B1333-M22
001102172



LK-CB1333-25-50**
001102180



KEY-D5-M*
001102173



KEY-T9-M
001102174



KEY-KW8-M
001102175



KEY-UNI-M
(Do zamków D5, T9, KW8, N)
001102176



KEY-1333
001343000



LPE-6
001102177

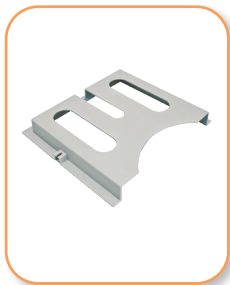

K-A4
001102178



K-A4-PT
001343200



FA-RAL7035
001101710

* - wyposażenie standardowe obudów GT z 1 i 2 - punktowym systemem zamknięcia

** - zamek do zamknięcia 3-punktowego (obudowy od wysokości 1000 mm)

Pozostałe akcesoria i wyposażenie opisane są w rozdziale "Wewnętrzny system konstrukcyjny" na stronie 512.

System obudów pierwszej klasy ochronności SOLID GSX

Możliwość wyposażenia obudów GT we wkład montażowy systemu SOLID GSX

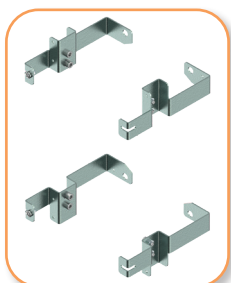

Uchwyty wkładu UW-GT
str. 551

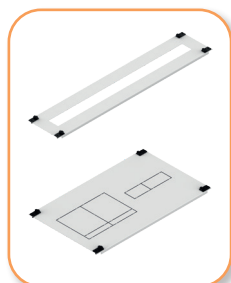

Oslony CP
str. 538



Wsporniki pionowe
WP-A / WP-U
str. 550



Szyny TH-S
str. 545

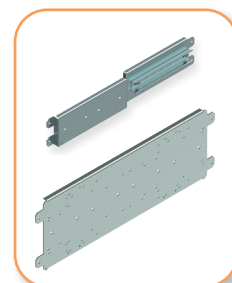

Płyty montażowe PM
str. 546

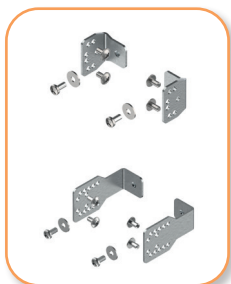

Elementy mocujące LG-V
str. 555

Pozostałe akcesoria i wyposażenie opisane są w rozdziale "Wewnętrzny system konstrukcyjny" na stronie 512.

Możliwość wyposażenia obudów GT we wkład montażowy systemu SOLID GSX

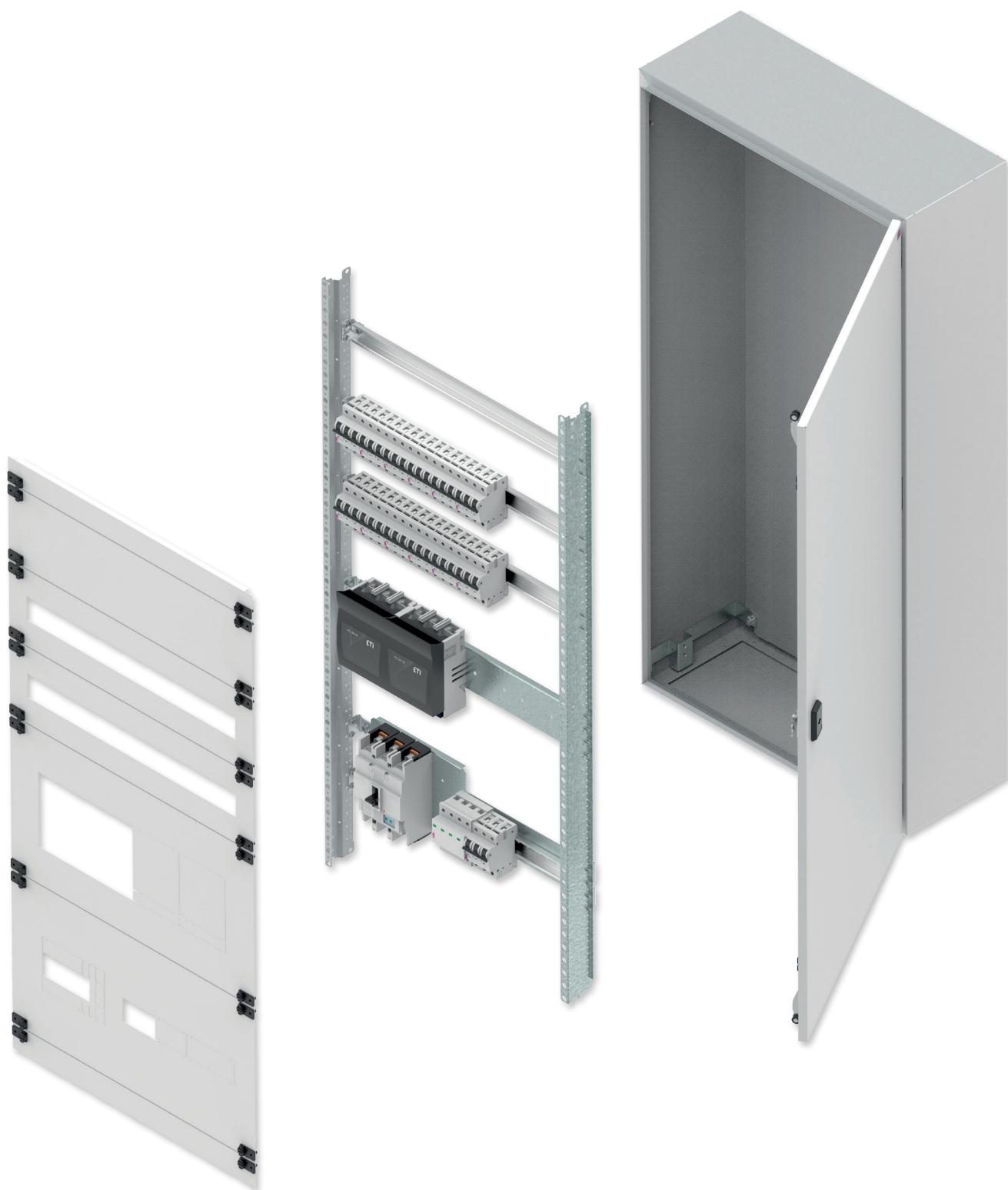

System obudów pierwszej klasy ochronności SOLID GSX

Wybrany rodzaj aparatury, który zgodnie z instrukcjami montażu można zamontować w obudowach GT:

Typ wyposażenia / aparatury	Ośłony	Płyty i szyny montażowe
Zaciski szeregowo	CP x-x F	TH-S x
Niestandardowa i nietypowa aparatura	CP x-x FP	PM x-x PER-A lub PM-F x-24
Aparatura modułowa	CP x-x M	TH-S x
Rozłączniki HVL00/LTL00 do 160 A i aparatura modułowa	CP x-x H00 M	PM x H00 M
Rozłączniki/wyłączniki ED2/EB2 125, 160, 250 A i aparatura modułowa	CP x-x E12 M	PM x E12 M
Rozłączniki LBS1 do 160 A i aparatura modułowa	CP x-x S1 M	PM x E12 M
Rozłączniki KVL00 do 160 A	CP x-x K00	PM x K00
Rozłączniki KVL1 do 250 A	CP x-x K1	PM x ELS46 K123
Rozłączniki KVL2 do 400 A	CP x-x K2	PM x ELS46 K123
Rozłączniki KVL3 do 630 A	CP x-x K3	PM x ELS46 K123
Rozłączniki/wyłączniki ED2/EB2 125, 160, 250 A	CP x-x E12	PM x E12 L12
Rozłączniki/wyłączniki ED2/EB2 400, 630 A	CP x-x E46	PM x ELS46 K123
Rozłączniki LA1 do 160 A	CP x-x L1	PM x E12 L12
Rozłączniki LA2 do 250 A	CP x-x L2	PM x E12 L12
Rozłączniki LBS1 do 160 A	CP x-x S1	PM x E12 L12
Rozłączniki LBS2 do 250 A	CP x-x S2	PM x E12 L12
Rozłączniki LBS3 do 630 A	CP x-x S3	PM x ELS46 K123
Rozłączniki listwowe SL00/1/2/3	CP x-x SL	-

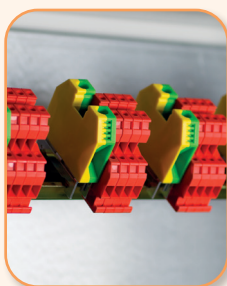

Zaciski szeregowo

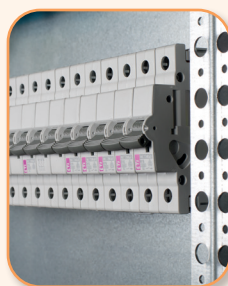

Aparatura modułowa

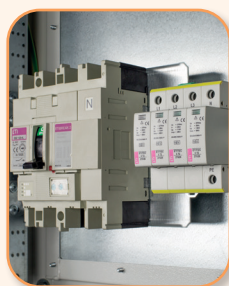
Wyłącznik EB2 160 A
z aparaturą modułową

Rozłącznik KVL00



Rozłącznik KVL1



Wyłącznik EB2 125 A



Wyłącznik EB2 400 A



Rozłącznik LA1 160 A

Rysunki wymiarowe

Wymiary kompletnej obudowy GT

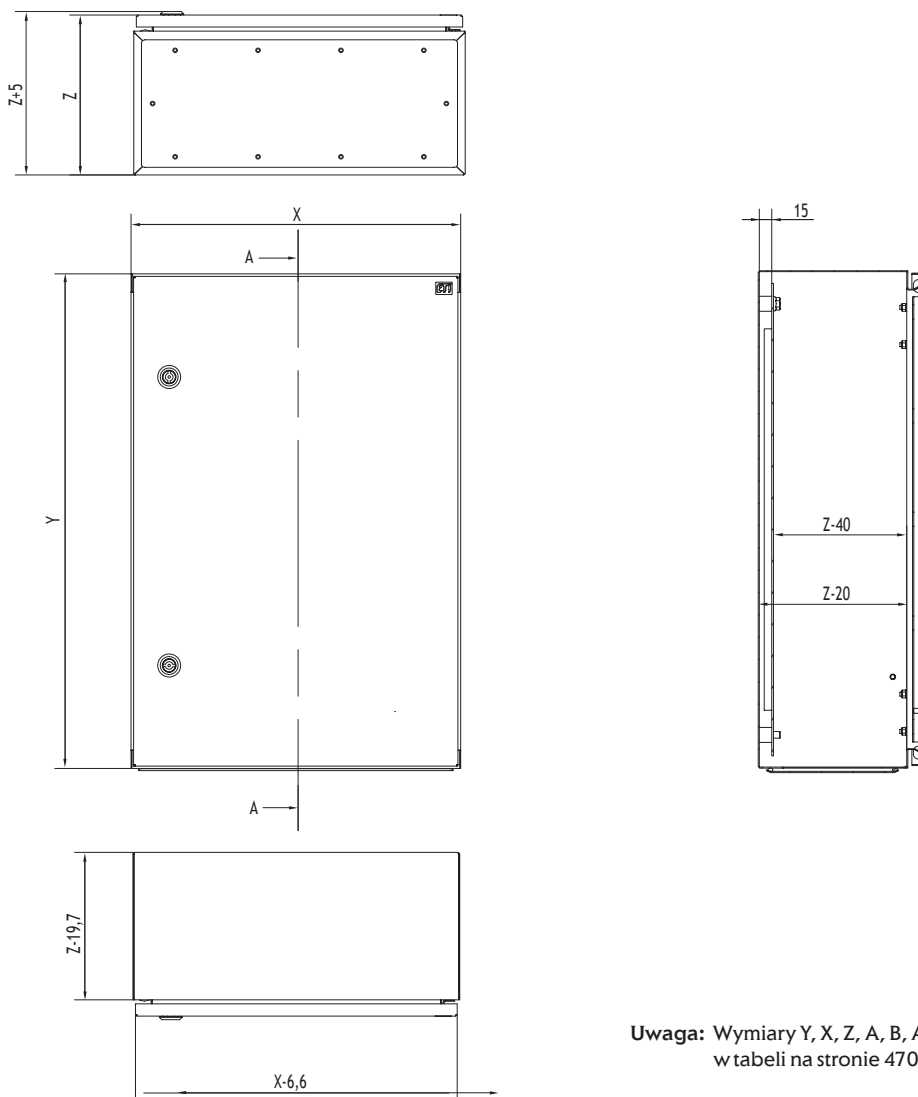

Uwaga: Wymiary Y, X, Z, A, B, A1, B1 podano w tabeli na stronie 470 i 471

Charakterystyczne wymiary drzwi

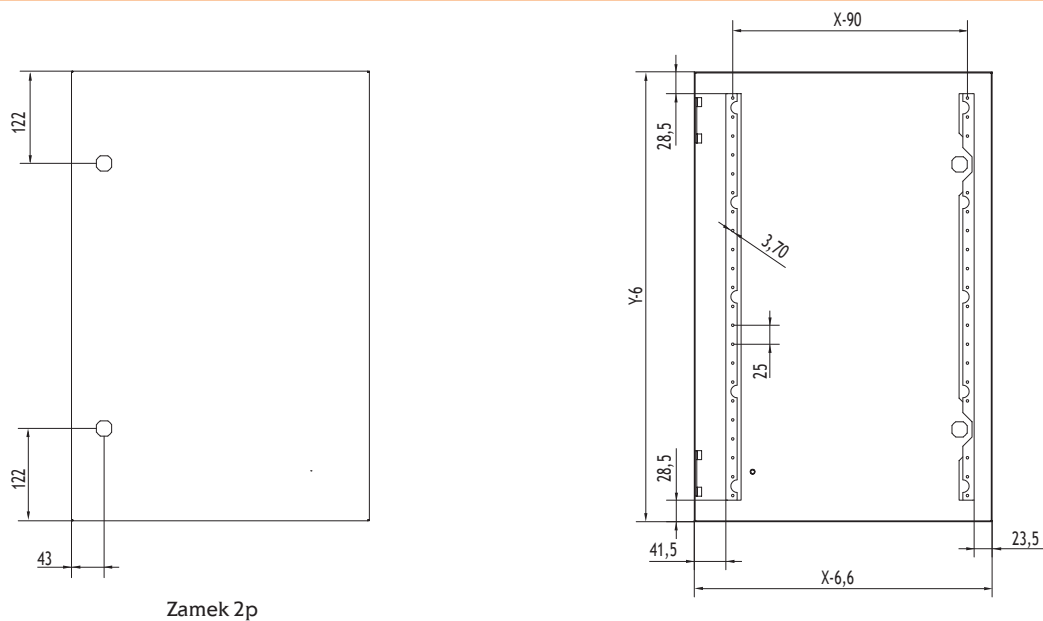

Zamek 2p

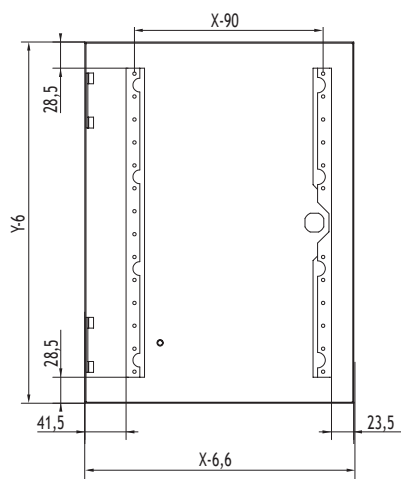

Zamek 1p

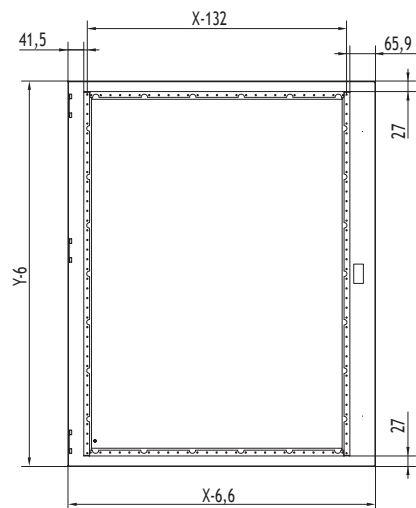

Zamek 3-punktowy

Korpus obudowy GT

Korpus obudowy

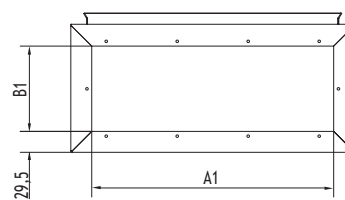
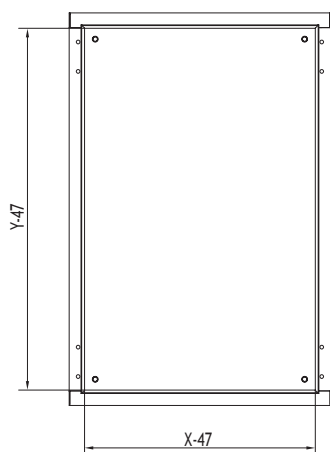
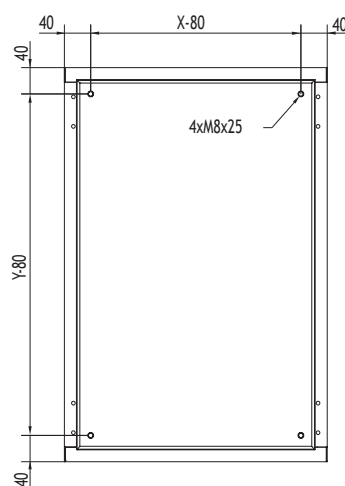
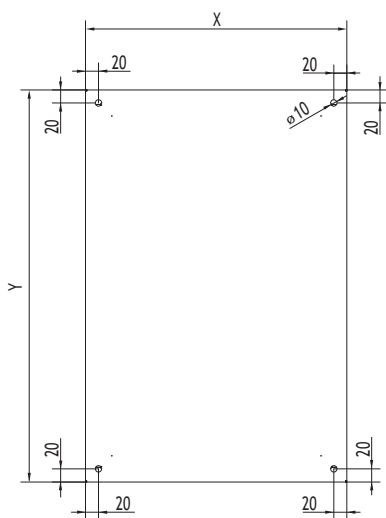

Wymiary przepustu kablowego

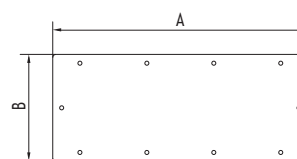

Uwaga: Wymiary Y, X, Z, A, B, A1, B1 podano w tabeli na stronie 470 i 471

Wymiar płyt montażowych, otworów zamków oraz uchwytu na ścianę

Wymiary płyty montażowej

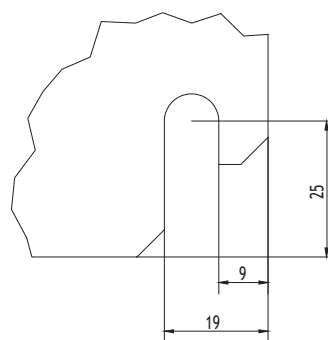
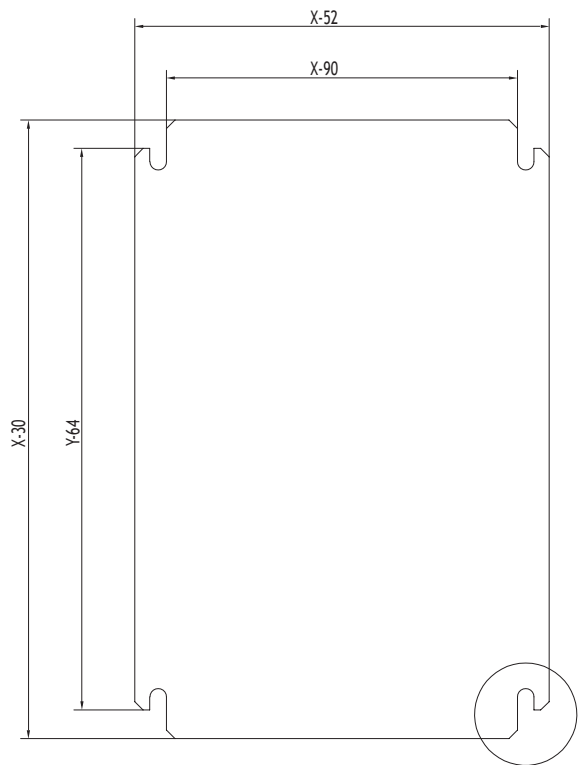

Miejsce mocowania

Otworki montażowe w drzwiach pod zamki

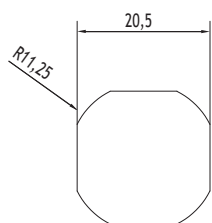

Otwór pod zamek 1 - punktowy
(obudowy GT do wysokości
800 mm włącznie)

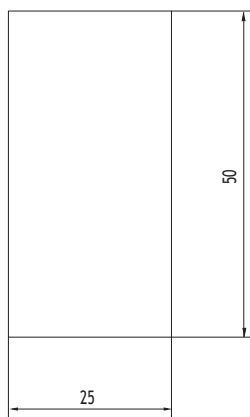

Otwór pod zamek 3 - punktowy
(obudowy GT od wysokości 1000 mm)

Uchwyt na ścianę U400

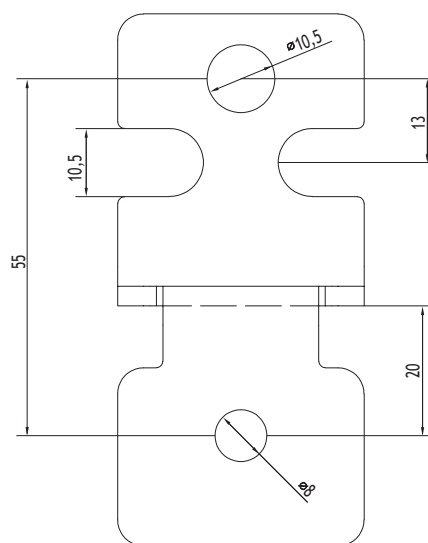

Uwaga: Wymiary Y, X, Z, A, B, A1, B1 podano w tabeli na stronie 470 i 471

Wymiary obudowy GT z uchwytem wkładu UW-GT

Obudowy GT o głębokości od 150 mm do 250 mm

Głębokość obudowy GT (mm)	Odległość osłon CP od drzwi (mm)	Odległość osłon CP od tylnej płyty montażowej (mm)
	A	B
150	50	79
200	66	113
250	78	151

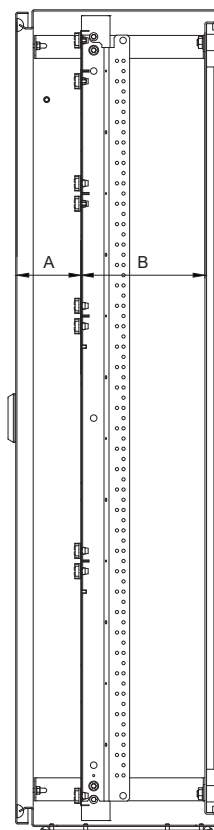

Obudowy GT o głębokości od 300 mm do 400 mm

Głębokość obudowy GT (mm)	Odległość osłon CP od drzwi (mm)	Odległość osłon CP od tylnej płyty montażowej (mm)
	A	B
300	min. 59	max. 220
	max. 209	min. 70
400	min. 59	max. 320
	max. 309	min. 70

Uwaga: Skok regulacyjny wynosi 10 mm.

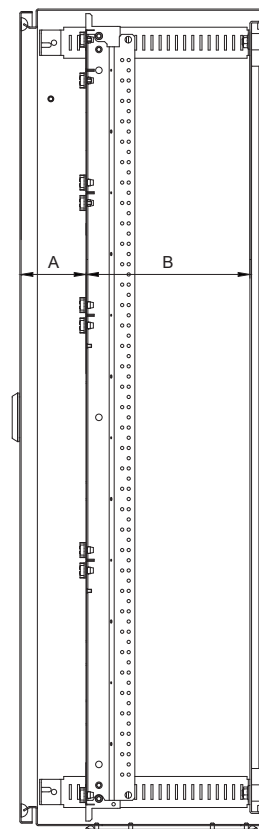

Obudowy natynkowe 4XN160 (IP41, IP42, IP44) i podtynkowe 4XP160 (IP42, IP44)



→ Możliwość montażu drzwi po prawej i lewej stronie



→ Obudowy natynkowe 4XN160 i podtynkowe 4XP160 (IP41, IP42, IP44)

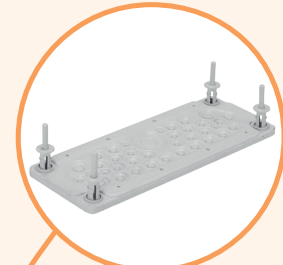

→ Elastyczny przepust membranowy dla kabli i przewodów o średnicach 4 do 32 mm

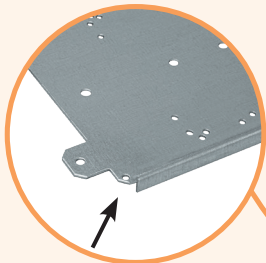

→ Wszystkie płyty montażowe posiadają otwór pozycjonujący w lewym dolnym rogu



→ Możliwość instalacji szyn montażowych pod kątem



→ Obudowa w komplecie z zamkami

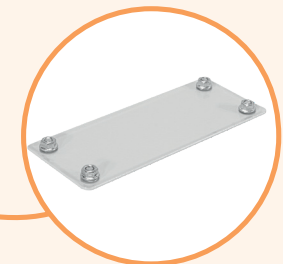

→ W ofercie dostępne przepusty membranowe, stalowe lub aluminiowe



→ Wszystkie osłony posiadają kołek uziemiający



→ Obudowy 4XN160 mogą posiadać stopień ochrony IP41, IP42 lub IP44

→ Obudowy 4XP160 mogą posiadać stopień ochrony IP42 lub IP44

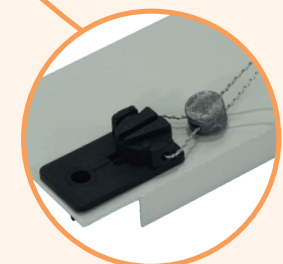

→ Maskownice posiadają w komplecie zapinki z możliwością plombowania

Obudowy natynkowe 4XN160 (IP41, IP42, IP44) i podtynkowe 4XP160 (IP42, IP44)

Zastosowanie

Obudowy występują w wersji natynkowej 4XN160 o stopniu ochrony IP41 (IP42, IP44) i głębokości 160 mm oraz podtynkowej 4XP160 o stopniu ochrony IP42 (IP44) i głębokości kasety 160 mm.

Dane techniczne

Klasa ochronności	Pierwsza
Stopień ochrony	Obudowy natynkowe 4XN160 - IP41/IP42/IP44 Obudowy podtynkowe 4XP160 - IP42/IP44
Odporność mechaniczna	IK10
Prąd znamionowy	250 A
Kolor	Jasnoszary (RAL 7035)
Farba	Poliestrowa
Miejsce instalowania-przeznaczenie	Obudowy wewnętrzne
Temperatura pracy	-5°C ... +40°C
Zgodność z normą	PN-IEC/EN 62208, PN-IEC/EN 60529, PN-IEC/EN 62262, PN-IEC/EN 61439-1
Zgodność z dyrektywą	RoHS

Obciążalność obudów

Obciążalność wkładu montażowego (WP-A / WP-U + LG- V + TH-S)	125 kg
Obciążalność płyty montażowej (PM)	40 kg
Obciążalność uchwytów ściennych (UCH-2)	200 kg
Obciążalność drzwi	7,5 kg

Zalety:

- Duża uniwersalność i elastyczność konfiguracji,
- Wyjmowany wkład montażowy (możliwość przewodowania w warsztacie lub na obiekcie),
- Możliwość podziału w pionie dzięki specjalnym elementom podziałowym EP-W,
- Osłony i płyty montażowe dedykowane do aparatów ETI (wyłączniki, rozłączniki, itp.),
- Szybki montaż,
- Odkręcana ściana tylna w obudowach natynkowych,
- Zdejmowana ramka z drzwiami dla wersji podtynkowej,
- W standardzie 2 zamki patentowe (kod klucza 1333),
- Wysokiej jakości membranowe przepusty kablowe,
- Precyzyjne wykonanie z wysokiej jakości blachy stalowej o grubości 1 mm malowanej proszkowo,
- Malowane farbą poliestrową odporną na promieniowanie UV.



Typoszereg i sposób oznaczania obudów 4XN160 i 4XP160

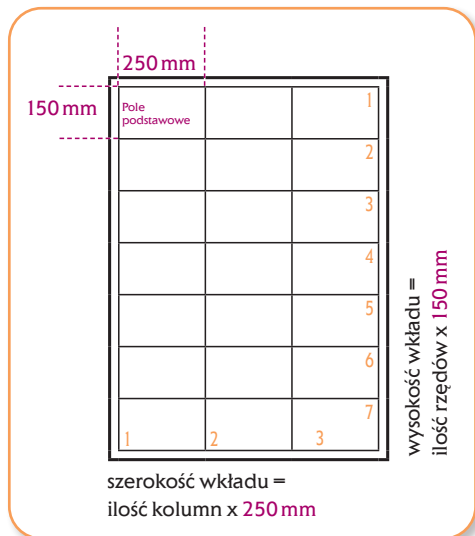

Wewnętrzna siatka podziałowa obudów 4XN160 i 4XP160

- Typoszereg wymiarowy oparty jest o normę DIN 43870. Podstawowe pole projektowe z osłoną aparatów posiada szerokość 250 mm, a wysokość 150 mm. W polu podstawowym można zainstalować 12 aparatów modułowych o szerokości 18 mm. Oznaczenie kodowe pola podstawowego przedstawiają dwie cyfry przedzielone kreską 1-1, gdzie pierwsza cyfra oznacza szerokość, a druga wysokość. Pozostałe wielkości osłon są wielokrotnością pola podstawowego (np. osłona 2-3 - szerokość 500 mm, wysokość 450 mm).
- Obudowy naścienne 4XN160 i wstępne 4XP160 występują w dwóch szerokościach okna montażowego 2 i 3 (500 mm i 750 mm) oraz wysokościach 3, 4, 5, 6, 7 (450 mm, 600 mm, 750 mm, 900 mm, 1050 mm).
- Obudowy szerokości 2 możemy podzielić, w pionie w konfiguracji 1+1. Natomiast obudowy szerokości 3 możemy podzielić w konfiguracji 1+1+1, 2+1 lub 1+2.



Typoszereg obudów		Wymiary zewnętrzne			Sugerowane wymiary wnętrza							
Typ	Numer kodowy	Szerokość (mm)	Wysokość (mm)	Głębokość (mm)	Szerokość (mm)	Wysokość (mm)	Głębokość (mm)	Maksymalna ilość modułów (18 mm)	Maksymalne straty mocy P (W)	Waga (kg)	Pakowanie (szt.)	
Seria 4XN160												
Obudowy natynkowe IP41 (IP42, IP44) puste												
4XN160 2-3	001101400	550	500	160	-	-	-	3x24	72	69,5	9,67	1
4XN160 2-4	001101401	550	650	160	-	-	-	4x24	96	83	11,77	1
4XN160 2-5	001101402	550	800	160	-	-	-	5x24	120	91,7	13,87	1
4XN160 2-6	001101403	550	950	160	-	-	-	6x24	144	118,6	15,96	1
4XN160 2-7	001101404	550	1100	160	-	-	-	7x24	168	182,5	18,05	1
4XN160 3-3	001101405	800	500	160	-	-	-	3x36	108	95,2	12,91	1
4XN160 3-4	001101406	800	650	160	-	-	-	4x36	144	111,7	15,61	1
4XN160 3-5	001101407	800	800	160	-	-	-	5x36	180	105,2	18,30	1
4XN160 3-6	001101408	800	950	160	-	-	-	6x36	216	121,6	21,01	1
4XN160 3-7	001101409	800	1100	160	-	-	-	7x36	252	128,7	24,23	1

Seria 4XP160												
Obudowy podtynkowe IP42 (IP44) puste												
4XP160 2-3	001101410	610	560	160	581	525	170	3x24	72	57,2	11,20	1
4XP160 2-4	001101411	610	710	160	581	675	170	4x24	96	68,6	13,51	1
4XP160 2-5	001101412	610	860	160	581	825	170	5x24	120	83,7	15,72	1
4XP160 2-6	001101413	610	1010	160	581	975	170	6x24	144	88,4	18,04	1
4XP160 2-7	001101414	610	1160	160	581	1125	170	7x24	168	100,5	20,30	1
4XP160 3-3	001101415	860	560	160	831	525	170	3x36	108	80,4	14,68	1
4XP160 3-4	001101416	860	710	160	831	675	170	4x36	144	98,9	17,56	1
4XP160 3-5	001101417	860	860	160	831	825	170	5x36	180	111,1	20,34	1
4XP160 3-6	001101418	860	1010	160	831	975	170	6x36	216	90	23,24	1
4XP160 3-7	001101419	860	1160	160	831	1125	170	7x36	252	117,4	26,63	1

System obudów pierwszej klasy ochronności SOLID GSX

Elementy obudowy natynkowej 4XN160 (standardowe wyposażenie)

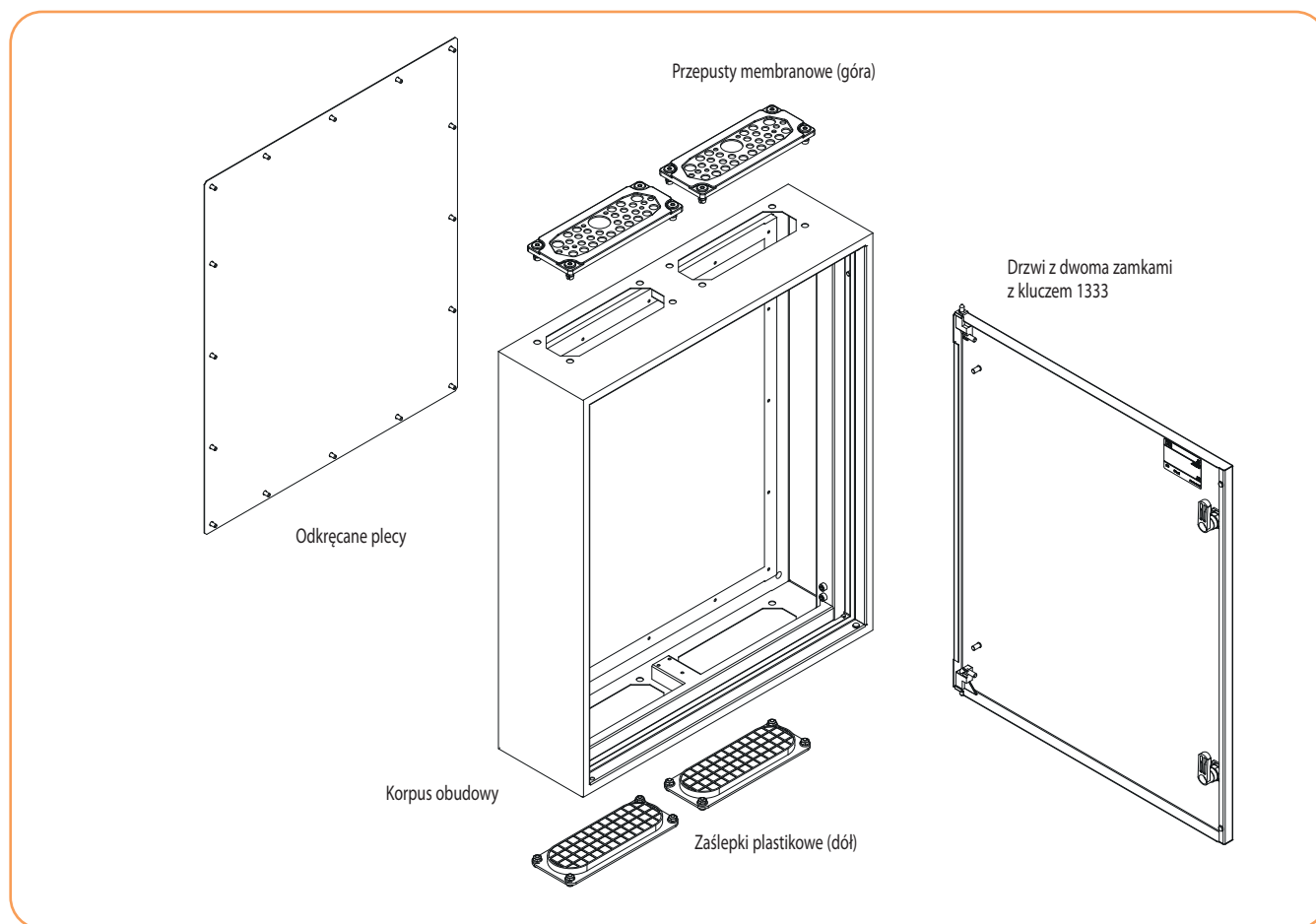

Elementy obudowy podtynkowej 4XP160 (standardowe wyposażenie)

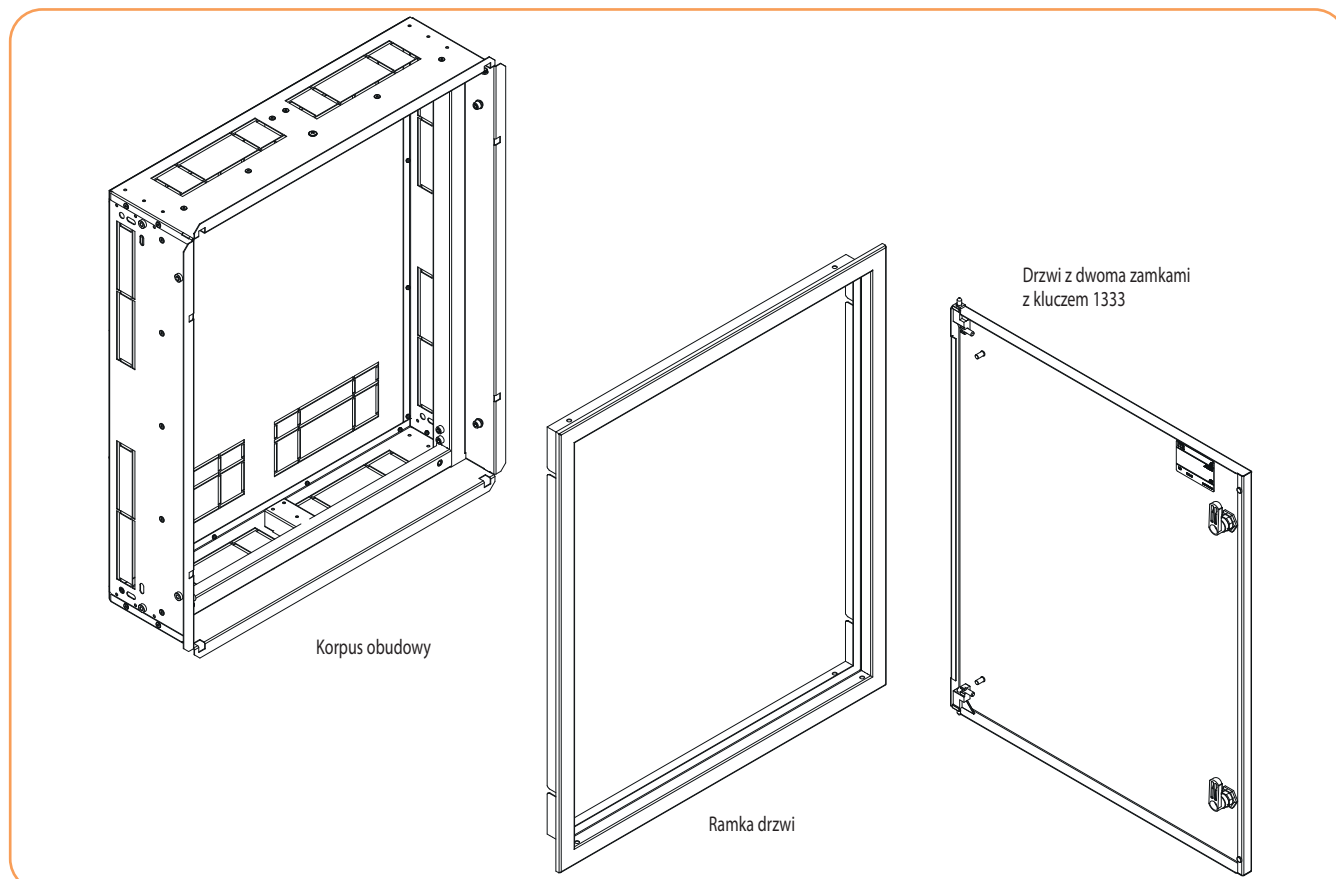

Zalety oraz charakterystyka techniczna

Obudowy natynkowe 4XN160

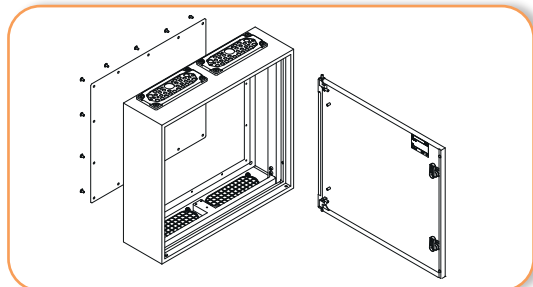

Obudowy natynkowe składają się z korpusu z odkręcaną ścianą tylną oraz drzwi pełnych.

Komplet wyposażenia obudowy natynkowej obejmuje:

- zaślepki otworów mocujących do ściany
- zestaw uziemienia - nakrętki, podkładki, naklejki
- śruby AS-SH 6x10 do mocowania wsporników pionowych WP-A i WP-U
- membranowe przepusty kablowe – góra
- zaślepki otworów przepustów – dół
- drzwi z zamkami patentowymi i kluczami o kodzie 1333
- klucz imbusowy Hex5
- instrukcję montażu.

Obudowy podtynkowe 4XP160

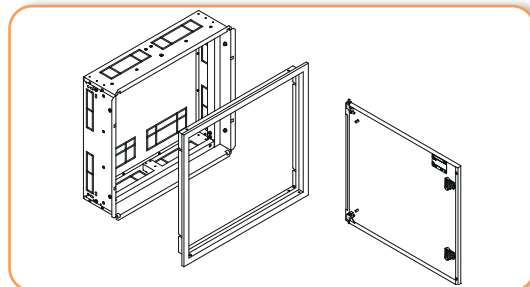

Obudowy podtynkowe składają się z kasety i odkręcanej ramki z drzwiami pełnymi.

Komplet wyposażenia obudowy podtynkowej obejmuje:

- zestaw uziemienia - nakrętki, podkładki, naklejki, śruby M6x10
- śruby AS-SH 6x10 do mocowania wsporników pionowych WP-A i WP-U
- śruby M6x40 z nakrętkami kontrującymi do pozycjonowania kasety
- drzwi z ramką, zamkami patentowymi i kluczami o kodzie 1333
- klucz imbusowy Hex5
- instrukcję montażu.

Ściana tylna obudowy natynkowej

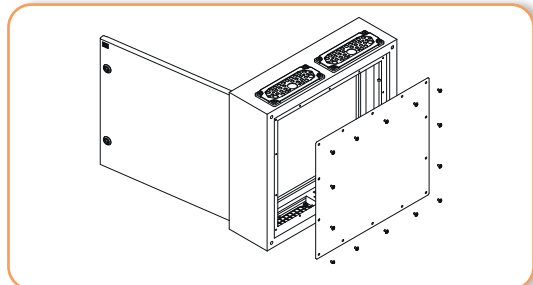

Ściana tylna wykonana z blachy stalowej ocynkowanej, mocowana przy pomocy blachowkrętów. Odkręcenie tylnej ściany umożliwia oprzewodowanie aparatów z już włożonym wkładem do obudowy.

Montaż drzwi w obudowie

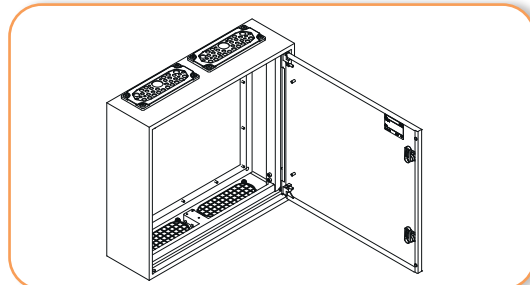

Zastosowanie specjalnych zawiasów umożliwia montaż drzwi bez użycia narzędzi. Drzwi można przekładać lewo/prawo zarówno w obudowie natynkowej jak i podtynkowej.

Montaż obudowy natynkowej bezpośrednio do ściany

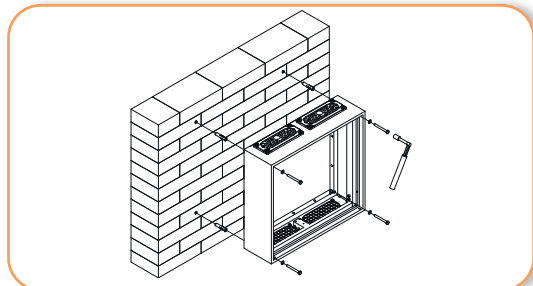

Montaż bezpośredni do ściany uniemożliwia demontaż obudowy bez otwierania drzwi.

Montaż obudowy natynkowej przy pomocy uchwytów UCH-2

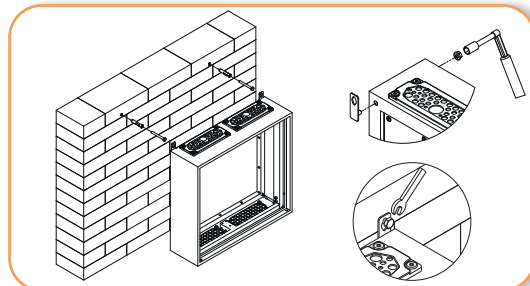

Montaż na uchwytach zewnętrznych ułatwia zawieszenie obudowy.

Kaseta podtynkowa

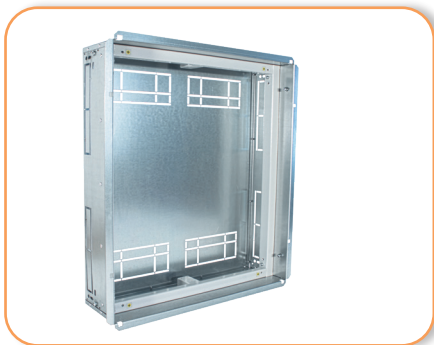

Wykonana z blachy stalowej ocynkowanej o grubości 1 mm. Bardzo sztywna konstrukcja. Posiada osłabienia do wycięcia otworów, przez które wprowadzane są kable i przewody. Kaseta posiada otwory do zamocowania we wnęce.

Śruby M6x40 dostarczane w komplecie z obudową służą wyłącznie do pozycjonowania kasety.

Mocowanie na stałe odbywa się przy pomocy kołków rozporowych (w kasecie otwory 9 mm i faski 6 mm) oraz pianki montażowej (dodatkowe otwory do wprowadzenia pianki).

Montaż kasety we wnęce

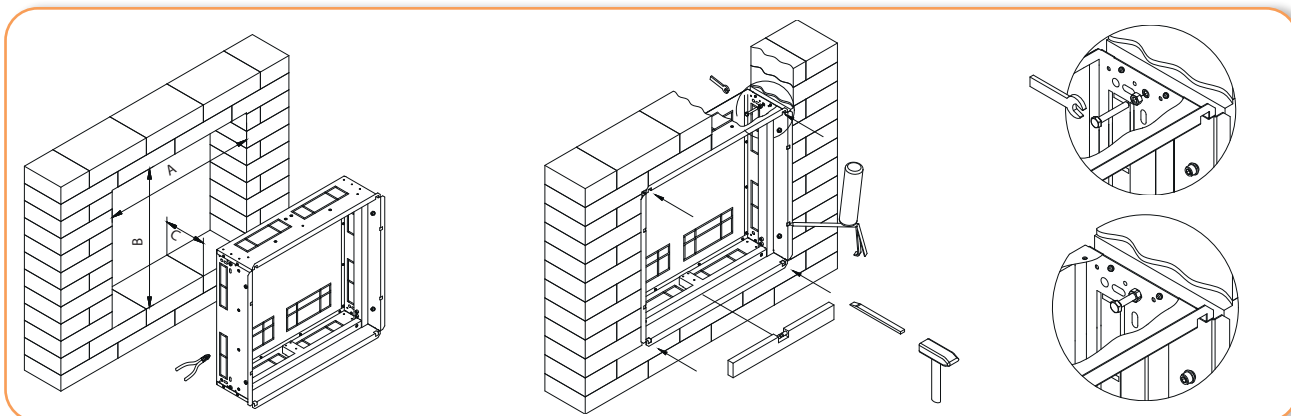

Sugerowane wymiary wnętrza podano w tabeli na str. 484

Mocowanie ramki z drzwiami do kasety

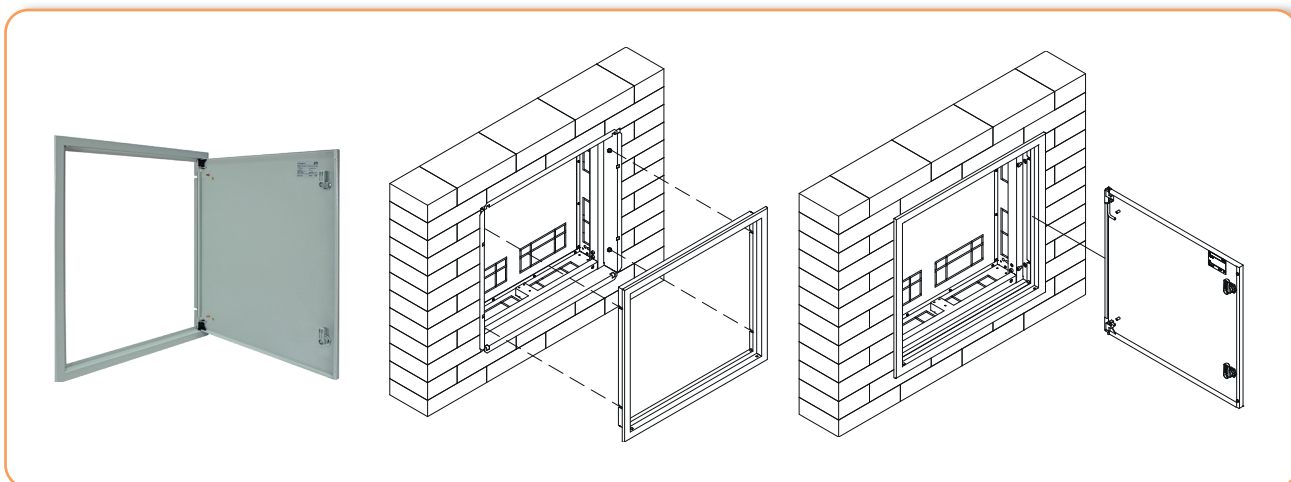

Po wszystkich pracach montażowych do kasety przykręcana jest ramka z drzwiami.

Mocowanie odbywa się przy pomocy śrub, gdzie możliwa jest regulacja ok. 15 mm. Istnieje możliwość kilkuprocentowego odchylenia ramki od płaszczyzny ściany tylnej kasety, aby zniwelować niedokładności montażowe przy obsadzeniu kasety.

Drzwi można przekładać lewo/prawo.

Uwaga: Ramka wraz z kasetą sprzedawane są w komplecie (stanowią jedną pozycję sprzedażową)

Zamki do drzwi



Drzwi obudowy wyposażone są w standardzie w dwa zamki patentowe (LK-1333-M22 RAL7035) o kodzie klucza 1333 w kolorze jasnoszarym (RAL 7035). W ofercie dostępne również zamki z wkładką dwupiórkową (3 i 5 mm), kwadratową oraz trójkątną. Pełen asortyment zamków, wkładek i kluczy do obudów na stronie 562.

Otworki pod przepusty kablowe

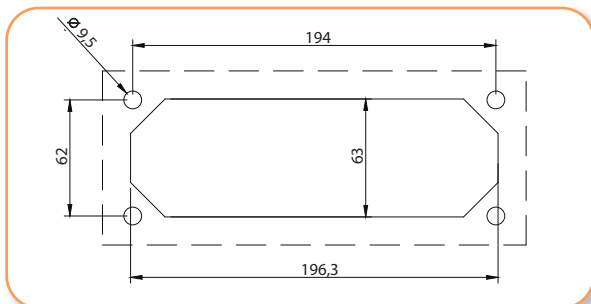

Obudowy natynkowe posiadają otworki pod przepusty kablowe (standard FL21).

W obudowie od góry standardowo zainstalowane są przepusty kablowe membranowe EH-TKC-36, natomiast od dołu w otworach zainstalowane są zaślepki plastikowe.

W przypadku podejścia przewodami od dołu istnieje możliwość obrócenia obudowy o 180 stopni. W ofercie znajdują się przepusty membranowe, stalowe i aluminiowe.

Przepust membranowy



Zastosowanie nowoczesnych przepustów umożliwia wprowadzenie przewodów bez dławików i bez użycia specjalistycznych narzędzi.

Przepust stalowy/aluminiowy



Umożliwia zamontowanie dławików przy stosowaniu kabli i przewodów o większych przekrojach.

Przepust metalowy z uszczelką



Umożliwia zamontowanie dławików przy stosowaniu kabli i przewodów o większych przekrojach jednocześnie zapewniając podwyższony stopień ochrony IP.

Stopień ochrony IP



Obudowy natynkowe 4XN160:

- bez uszczelki IP41
- z uszczelką ściany tylnej IP42
- z uszczelką ściany tylnej i drzwi IP44

Obudowy podtynkowe 4XP160 (ramka z drzwiami):

- bez uszczelki drzwi IP42
- z uszczelką drzwi IP44

Standardowo, bez dodatkowego uszczelnienia, obudowy natynkowe 4XN160 posiadają stopień ochrony IP41, natomiast obudowy podtynkowe stopień ochrony IP42. Uszczelnienie ściany tylnej i drzwi obudów natynkowych i podtynkowych odbywa się poprzez przyklejenie uszczelki SEAL-G9. Uszczelka przyklejana jest przez klienta zgodnie z instrukcją. Długości uszczelki podano w tabelach (strona 489).

System obudów pierwszej klasy ochronności SOLID GSX



Obudowy podtynkowe po założeniu ramki z drzwiami dla uzyskania pożądanej szczelności należy uszczelnić między ramką a ścianą silikonem montażowym.

Długości uszczelek gwarantujące odpowiedni stopień ochrony IP

Obudowy natynkowe		
Typ	Łączna długość uszczelki (m) dla IP 42	Łączna długość uszczelki (m) dla IP 44
4XN160 2-3	1,8	3,8
4XN160 2-4	2,1	4,4
4XN160 2-5	2,4	5
4XN160 2-6	2,7	5,6
4XN160 2-7	3	6,2
4XN160 3-3	2,3	4,8
4XN160 3-4	2,6	5,4
4XN160 3-5	2,9	6
4XN160 3-6	3,2	6,6
4XN160 3-7	3,5	7,2

Obudowy podtynkowe	
Typ	Łączna długość uszczelki (m) dla IP 44
4XP160 2-3	2,2
4XP160 2-4	2,5
4XP160 2-5	2,8
4XP160 2-6	3,1
4XP160 2-7	3,4
4XP160 3-3	2,7
4XP160 3-4	3
4XP160 3-5	3,3
4XP160 3-6	3,6
4XP160 3-7	3,9

Obwód ochronny

Obudowy metalowe 4XN160/4XP160 zapewniają ciągłość połączeń elektrycznych obwodu ochronnego poprzez przewodzące części konstrukcyjne obudowy.

Dodatkowo w ramce wewnętrznej obudowy umieszczono przygrzane nakrętki M6 (8 szt.), które służą jednocześnie do mocowania wspornika pionowego (WP-A/WP-U) oraz do przyłączenia przewodu ochronnego.

Zewnętrzny przewód ochronny może być podłączony do głównego zacisku ochronnego montowanego przez producenta rozdzielnic (główna listwa zaciskowa PE, blok rozdzielczy PE) lub bezpośrednio do w/w nakrętek M6 (śruba DIN912 typ AS-SH 6x10 dostarczana w komplecie z obudową, dokręcona momentem 5 Nm).

W przypadku przyłączenia zewnętrznego przewodu ochronnego z zastosowaniem głównej listwy PE/ bloku rozdzielczego PE należy dodatkowo połączyć listwę/blok z w/w nakrętkami M6.



W przypadku instalowania aparatów elektrycznych na drzwiach obudowy konieczne jest zastosowanie przewodu ochronnego do połączenia drzwi z obudową linką LPE-6. W tym celu zarówno w korpusie obudowy i drzwiach przygrzano miedziowane galwanicznie kołki M6x12. Obudowy dostarczane są do klienta bez listew, zacisków ochronnych PE i neutralnych N.

Akcesoria do obudów 4XN160 i 4XP160



U400
001102166



UCH-2
001101715



LK-D3-M22
(sworzeń-3 mm)
001102167



LK-D5-M22
(sworzeń-5 mm)
001102168



LK-KW8-M22
(sworzeń kwadrat-8 mm)
001102169



LK-T9-M22
(sworzeń trójkąt 9 mm)
001102170



LK-1333-M22
001102171



LK-B1333-M22
001102172



LK-1333-M22
RAL7035*
001101718



KEY-D5-M
001102173



KEY-T9-M
001102174



KEY-KW8-M
001102175



KEY-UNI-M
(Do zamków D5, T9, KW8, N)
001102176



KEY-1333
001343000



LPE-6
001102177

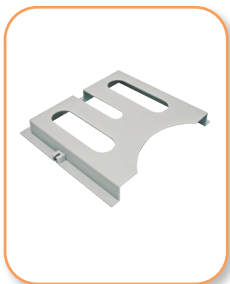

K-A4
001102178



K-A4-PT
001343200



FA-RAL7035
001101710

* - wyposażenie standardowe

Pozostałe akcesoria i wyposażenie opisane są w rozdziale "Wewnętrzny system konstrukcyjny" na stronie 512.

Wkład montażowy do obudów 4XN160 oraz 4XP160

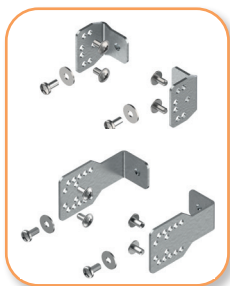

Elementy mocujące
LG-V
str. 555

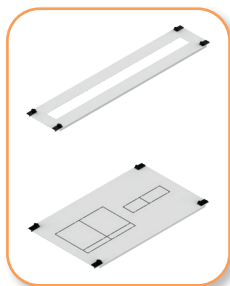

Ostony CP
str. 538

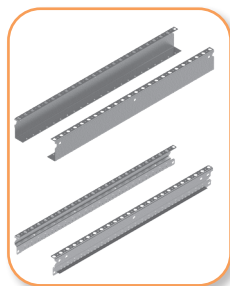

Wsporniki pionowe
WP-A /WP-U
str. 550



Szyny TH-S
str. 545

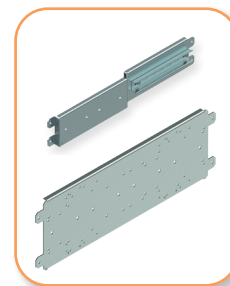

Płyty montażowe PM
str. 546

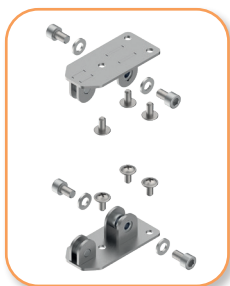

Elementy podziału
wkładu EP-W
str. 552

Pozostałe akcesoria i wyposażenie opisane są w rozdziale "Wewnętrzny system konstrukcyjny" na stronie 512.

Przykład konfiguracji obudowy natynkowej 4XN160 z pionowym podziałem wkładu

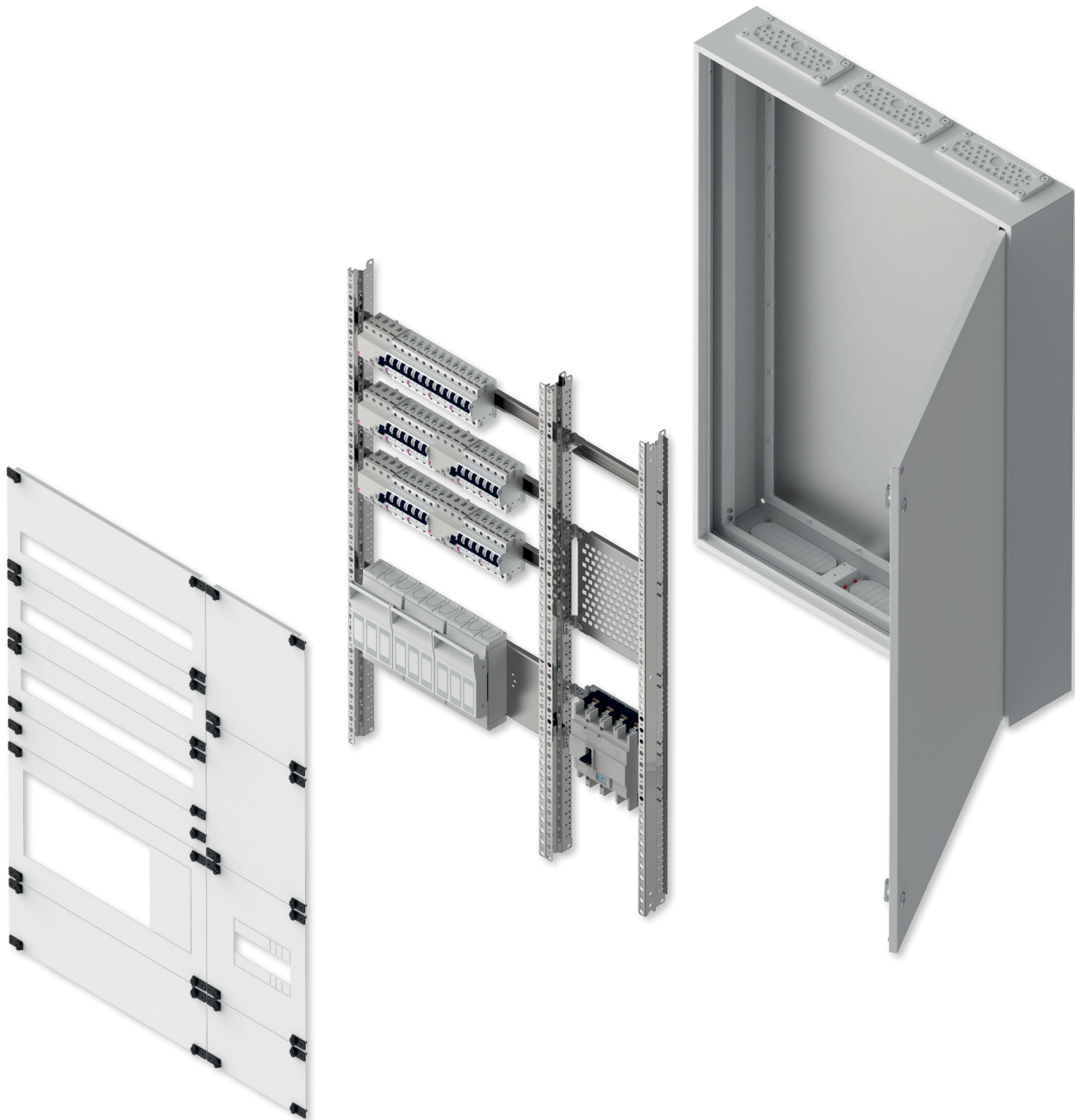

System obudów pierwszej klasy ochronności SOLID GSX

Wybrany rodzaj aparatury, który zgodnie z instrukcjami montażu można zamontować w obudowach 4XN160 i 4XP160:

Typ wyposażenia / aparatury	Oslony	Płyty i szyny montażowe
Zaciski szeregowo	CP x-x F	TH-S x
Niestandardowa i nietypowa aparatura	CP x-x FP	PM x-x PER-A lub PM-F x-24
Aparatura modułowa	CP x-x M	TH-S x
Rozłączniki KVL00 do 160 A i aparatura modułowa	CP x-x K00 M	PM x K00 M
Rozłączniki/wyłączniki ED2/EB2 125, 160, 250 A i aparatura modułowa	CP x-x E12 M	PM x E12 M
Rozłączniki LBS1 do 160 A i aparatura modułowa	CP x-x S1 M	PM x E12 M
Rozłączniki KVL00 do 160 A	CP x-x K00	PM x K00
Rozłączniki KVL1 do 250 A	CP x-x K1	PM x ELS46 K123
Rozłączniki/wyłączniki ED2/EB2 125, 160, 250 A	CP x-x E12	PM x E12 L12
Rozłączniki LA1 do 160 A	CP x-x L1	PM x E12 L12
Rozłączniki LA2 do 250 A	CP x-x L2	PM x E12 L12
Rozłączniki LBS1 do 160 A	CP x-x S1	PM x E12 L12

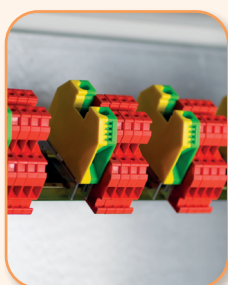

Zaciski szeregowo

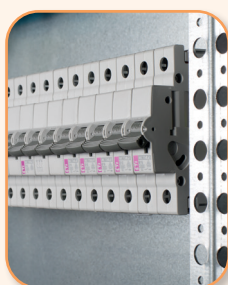

Aparatura modułowa

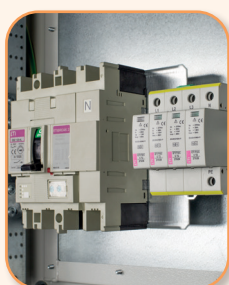
Wyłącznik EB2 160 A
z aparaturą modułową

Rozłącznik KVL00



Wyłącznik EB2 125 A



Rozłącznik LBS 160 A



Rozłącznik LA1 160 A

Rysunki wymiarowe

Korpus obudów natynkowych 4XN160

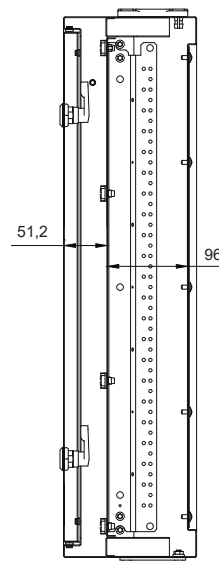
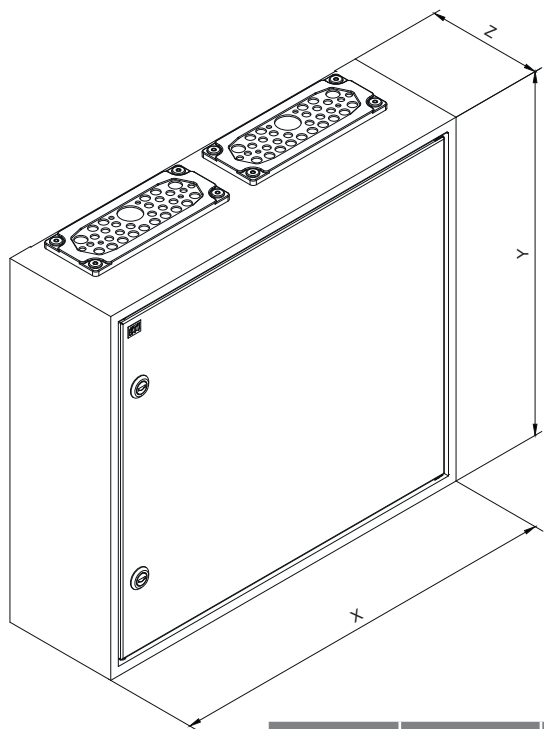

Typ	X (mm)	Y (mm)	Z (mm)
4XN160 2-3	550	500	160
4XN160 2-4	550	650	160
4XN160 2-5	550	800	160
4XN160 2-6	550	950	160
4XN160 2-7	550	1100	160
4XN160 3-3	800	500	160
4XN160 3-4	800	650	160
4XN160 3-5	800	800	160
4XN160 3-6	800	950	160
4XN160 3-7	800	1100	160

Otwory pod przepusty kablowe

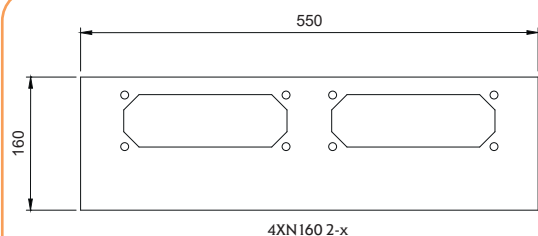

4XN160 2-x

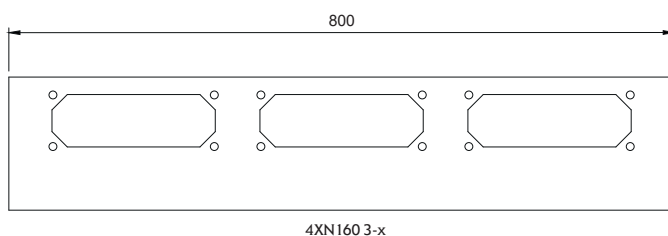

4XN160 3-x

Otwór przepustu-standard C(FL 21)

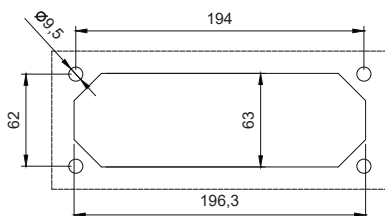

Korpus obudów podtynkowych 4XP160

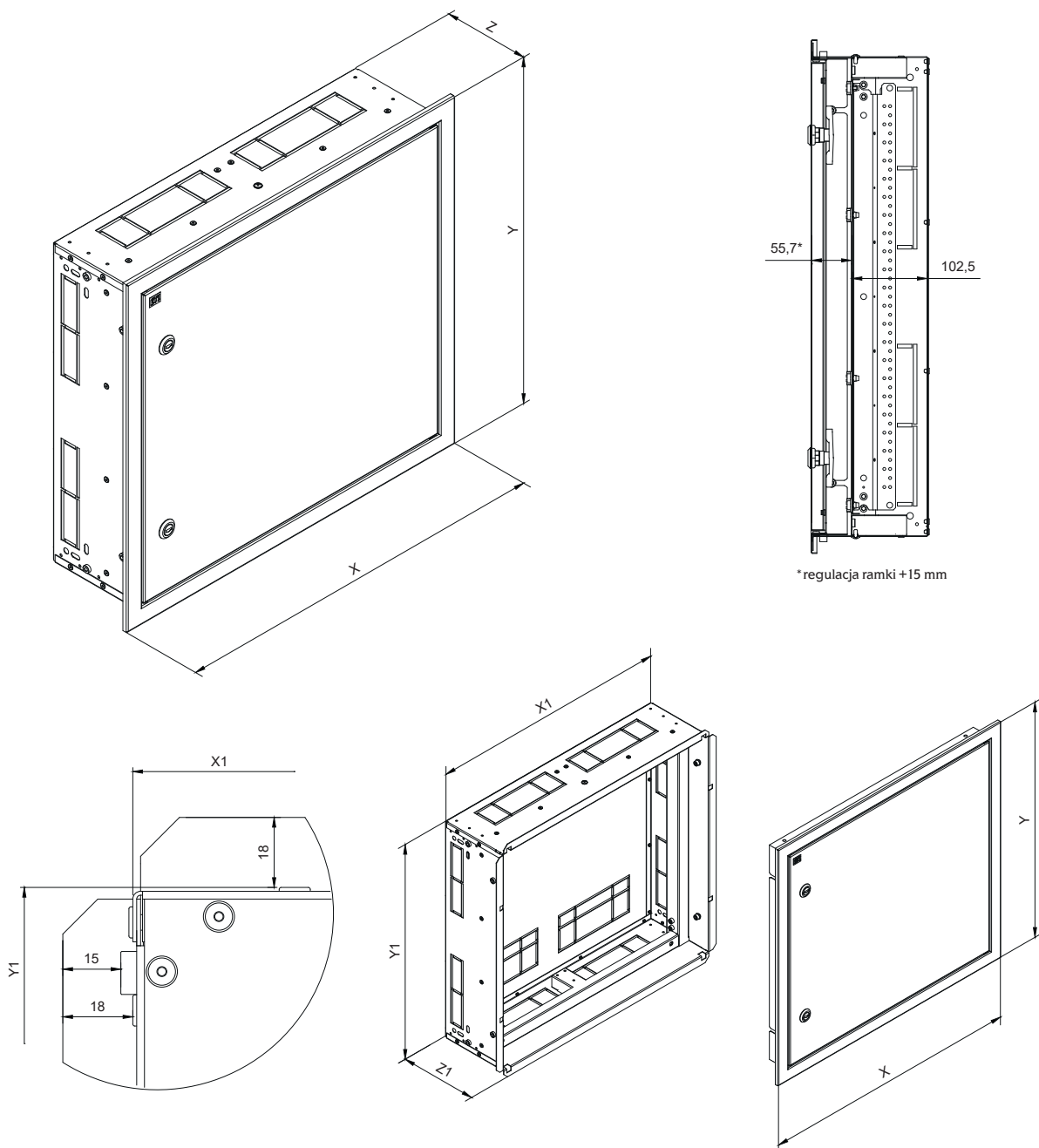

Typ	X (mm)	Y (mm)	Z (mm)	X1 (mm)	Y1 (mm)	Z1 (mm)
4XP160 2-3	608	558	163	564	514	161
4XP160 2-4	608	708	163	564	664	161
4XP160 2-5	608	858	163	564	814	161
4XP160 2-6	608	1008	163	564	964	161
4XP160 2-7	608	1158	163	564	1114	161
4XP160 3-3	858	558	163	814	514	161
4XP160 3-4	858	708	163	814	664	161
4XP160 3-5	858	858	163	814	814	161
4XP160 3-6	858	1008	163	814	964	161
4XP160 3-7	858	1158	163	814	1114	161

Obudowy stojące HXS (IP55,65)



Obudowy stojące HXS (IP55,65)

Zastosowanie

Systemowe obudowy stojące HXS z serii SOLID GSX dostępne w trzech standardowych szerokościach (550 mm, 800 mm, 1050 mm) i głębokości 300 mm (obudowy o wysokości 1850 mm) oraz 400 mm (obudowy o wysokości 2000 mm). Obudowy posiadają możliwość wyposażenia w płyty montażowe, wkłady montażowe z aparaturą oraz w system dystrybucji zasilania oparty na szynach prądowych. Dzięki dedykowanym otworom montażowym oraz osłabieniom w ścianach bocznych możliwe jest łączenie obudów w zestawy i przeprowadzanie okablowania lub mostów szynowych pomiędzy sekcjami. Obudowy można przymocować do ściany wykorzystując dedykowane otwory w tylnej części obudowy lub przeznaczone do tego celu uchwyty. Możliwe jest również przymocowanie obudów do podłogi dzięki otworom montażowym w cokołach.

Dane techniczne

Klasa ochronności	Pierwsza
Stopień ochrony	IP55,65
Odporność mechaniczna	IK10
Prąd znamionowy	1600 A (w zależności od użytych szyn prądowych)
Kolor	Korpus obudowy: jasnoszary (RAL 7035) Cokół: czarny (RAL 9005)
Farba	Poliestrowa
Miejsce instalowania-przeznaczenie	Obudowy wewnętrzne
Temperatura pracy	-5°C ... +40°C
Zgodność z normą	PN-IEC/EN 62208, PN-IEC/EN 60529, PN-IEC/EN 62262
Zgodność z dyrektywą	RoHS

Obciążalność obudów

Obciążalność wkładu montażowego (WP-A / WP-U + LG- V + TH-S)	250 kg
Obciążalność płyty montażowej (PM)	40 kg
Obciążalność płyty montażowej (PM-G)	350 kg
Obciążalność drzwi	10 kg

Zalety:

- Duża uniwersalność i elastyczność konfiguracji,
- Wymyślny wkład montażowy (możliwość przewodowania w warsztacie lub na obiekcie),
- Możliwość podziału wkładu montażowego w pionie oraz w poziomie,
- Osłony i płyty montażowe dedykowane do aparatów ETI (włączniki, rozłączniki, itp.),
- Szybki montaż,
- Trójpunktowy zamek dźwigniowy z mechanizmem zębatym i możliwością montażu wkładki systemowej bądź patentowej,
- Odkręcana ściana tylna z wylewaną uszczelką poliuretanową,
- Od góry obudowy montowane wysokiej jakości membranowe przepusty kablowe, a od dołu podwójne przepusty metalowe z uszczelką poliuretanową,
- Czteroelementowy cokół z belką do mocowania przewodów, cokoły można ze sobą skręcać w celu uzyskania wymaganej wysokości,
- Precyzyjne wykonanie z wysokiej jakości blachy stalowej malowanej proszkowo,
- Malowane farbą poliestrową odporną na promieniowanie UV.



Typszereg i sposób oznaczania obudów HXS

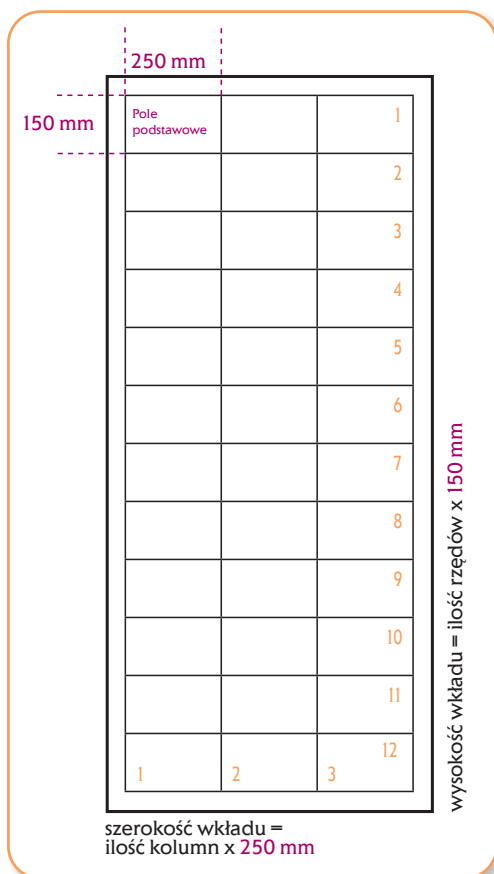

Wewnętrzna siatka podziałowa obudów HXS

Typszereg wymiarowy, tak jak w całej serii SOLID GSX, oparty jest o normę DIN 43870. Podstawowe pole projektowe z osłoną aparatów posiada szerokość 250 mm, a wysokość 150 mm. W polu podstawowym można zainstalować 12 aparatów modułowych o szerokości 18 mm. Oznaczenie kodowe pola podstawowego przedstawiają dwie cyfry przedzielone kreską 1-1, gdzie pierwsza cyfra oznacza szerokość, a druga wysokość. Pozostałe wielkości osłon są wielokrotnością pola podstawowego (np. osłona 2-3 - szerokość 500 mm, wysokość 450 mm). Obudowy wolnostojące HXS występują w trzech szerokościach okna montażowego: 2, 3 i 4 (500 mm, 750 mm i 1000 mm), głębokościach: 300 mm i 400 mm oraz wysokościach: 12 (1800 mm) i 13 (1950 mm). Obudowy o szerokości 2 możemy podzielić w pionie w konfiguracji 1+1. Obudowy o szerokości 3 możemy podzielić w konfiguracjach 1+1+1, 1+2 lub 2+1. Natomiast obudowy o szerokości 4 możemy podzielić w konfiguracjach 1+1+1+1, 2+2, 1+1+2 ... itd.

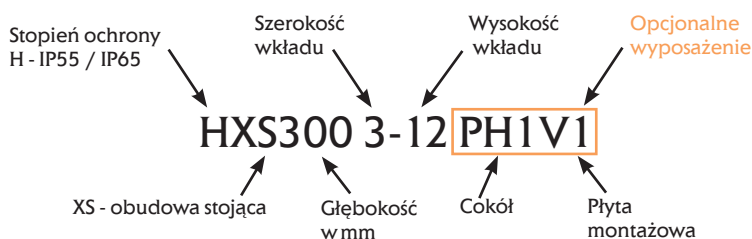

Typszereg obudów		Wymiary zewnętrzne											
Typ	Numer kodowy	Stopień ochrony	Szerokość (mm)	Wysokość bez cokołu (mm)	Głębokość (mm)	Cokoł (mm)	Płyta montażowa (mm)	Ilość drzwi	Maksymalna ilość modułów (18 mm)	Maksymalne straty mocy P (W)	Waga (kg)	Pakowanie (szt.)	
Seria HXS300 x-x PH1													
Obudowy stojące puste o głębokości 300 mm z cokołem*													
HXS300 2-12 PH1	001325102	IP65	550	1850	300	100	-	1	12x24	288	251	54,81	1
HXS300 3-12 PH1	001325103	IP65	800	1850	300	100	-	1	12x36	432	328	70,25	1
HXS300 4-12 PH1	001325104	IP55	1050	1850	300	100	-	2	12x48	576	407	87,57	1
Seria HXS300 x-x PH1 V1													
Obudowy stojące z płytą montażową o głębokości 300 mm z cokołem*													
HXS300 2-12 PH1V1	001325502	IP65	550	1850	300	100	1x 500	1	12x24	288	251	70,36	1
HXS300 3-12 PH1V1	001325503	IP65	800	1850	300	100	1x 750	1	12x36	432	328	93,19	1
HXS300 4-12 PH1V1	001325504	IP55	1050	1850	300	100	1x 1000	2	12x48	576	407	124,83	1
Seria HXS400 x-x													
Obudowy stojące puste o głębokości 400 mm bez cokołu**													
HXS400 2-13	001327508	IP65	550	2000	400	-	-	1	13x24	312	306	65,53	1
HXS400 3-13	001327509	IP65	800	2000	400	-	-	1	13x36	468	395	82,14	1
HXS400 4-13	001327510	IP55	1050	2000	400	-	-	2	13x48	624	483	100,99	1

*Obudowy o wysokości 12 (1850) i głębokości 300 mm są standardowo wyposażone w cokoł o wysokości 100 mm,
 **Obudowy o wysokości 13 (2000) i głębokości 400 mm nie są wyposażone standardowo w cokoł, należy zamówić go osobno
 Uwaga: Maksymalne straty mocy przyjęto dla temperatury otoczenia 35°C

System obudów pierwszej klasy ochronności SOLID GSX

HXS300 2-12 PH1

Drzwi pojedyncze
Stopień ochrony IP65

HXS300 3-12 PH1

Drzwi pojedyncze
Stopień ochrony IP65

HXS300 4-12 PH1

Drzwi podwójne
Stopień ochrony IP55

Cokoły do obudów		Wymiary zewnętrzne					
Typ	Opis	Numer kodowy	Szerokość (mm)	Wysokość (mm)	Głębokość (mm)	Waga (kg)	Pakowanie (szt.)
Cokoły do obudów stojących o głębokości 300 mm z serii HXS300*							
PH1 D3-W2	Cokół o wysokości 100 mm RAL9005 do obudów HXS300 o szerokości 2 (550)	001336910	550	100	300	3,49	1
PH1 D3-W3	Cokół o wysokości 100 mm RAL9005 do obudów HXS300 o szerokości 3 (800)	001336912	800	100	300	4,38	1
PH1 D3-W4	Cokół o wysokości 100 mm RAL9005 do obudów HXS300 o szerokości 4 (1050)	001336914	1050	100	300	5,24	1
Cokoły do obudów stojących o głębokości 400 mm z serii HXS400**							
PH1 D4-W2	Cokół o wysokości 100 mm RAL9005 do obudów HXS400 o szerokości 2 (550)	001336918	550	100	400	3,99	1
PH1 D4-W3	Cokół o wysokości 100 mm RAL9005 do obudów HXS400 o szerokości 3 (800)	001336920	800	100	400	4,88	1
PH1 D4-W4	Cokół o wysokości 100 mm RAL9005 do obudów HXS400 o szerokości 4 (1050)	001336922	1050	100	400	5,75	1

*Obudowy o wysokości 12 (1850) i głębokości 300 mm są standardowo wyposażone w cokół o wysokości 100 mm,

**Obudowy o wysokości 13 (2000) i głębokości 400 mm nie są wyposażone standardowo w cokół, należy zamówić go osobno

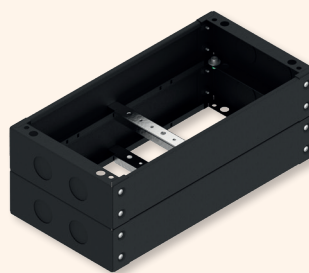
Czteroelementowy cokół z belką
do mocowania przewodów i kabliCokoły można ze sobą łączyć w celu
uzyskania odpowiedniej wysokości

Elementy obudowy HXS300 2-12 PH1 (wyposażenie standardowe)

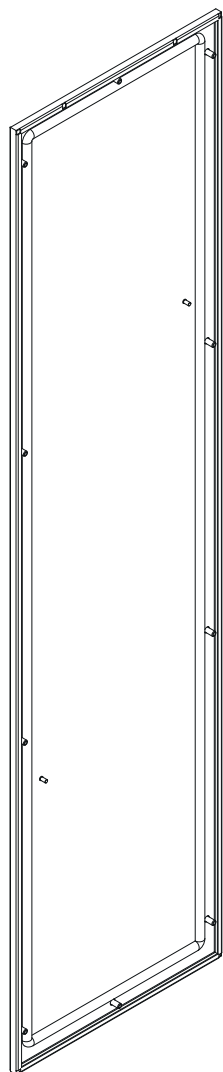

Odkręcalne plecy z wylewaną uszczelką poliuretanową

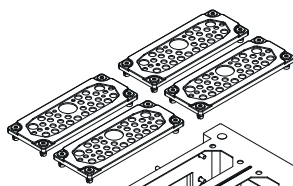

Dwa rzędy uniwersalnych przepustów membranowych

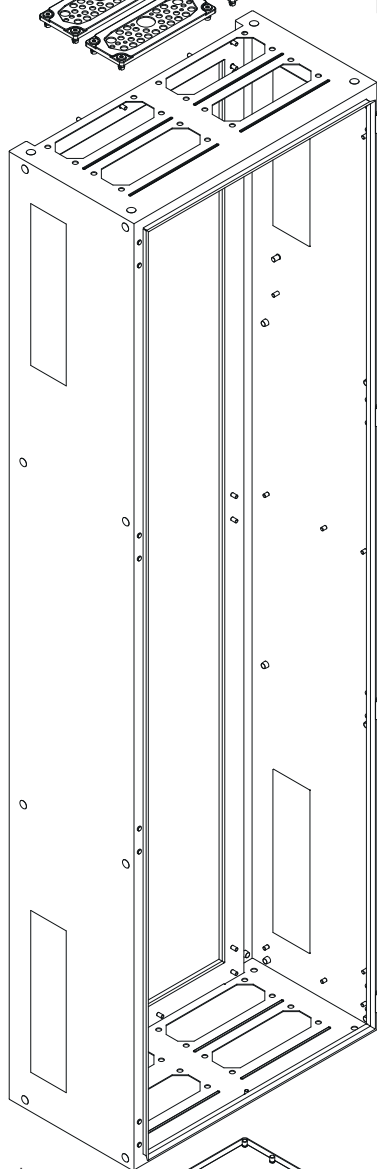

Korpus obudowy

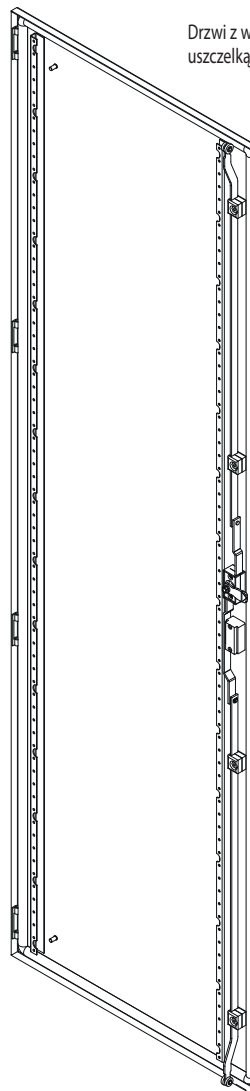

Drzwi z wylewaną uszczelką poliuretanową

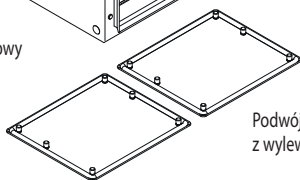

Podwójne przepusty metalowe z wylewaną uszczelką poliuretanową

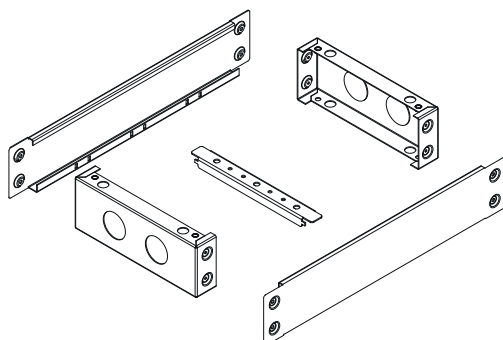

4-elementowy cokół z poprzeczką do mocowania przewodów i kabli

System obudów pierwszej klasy ochronności SOLID GSX

Elementy obudowy HXS400 2-13 (wyposażenie standardowe)

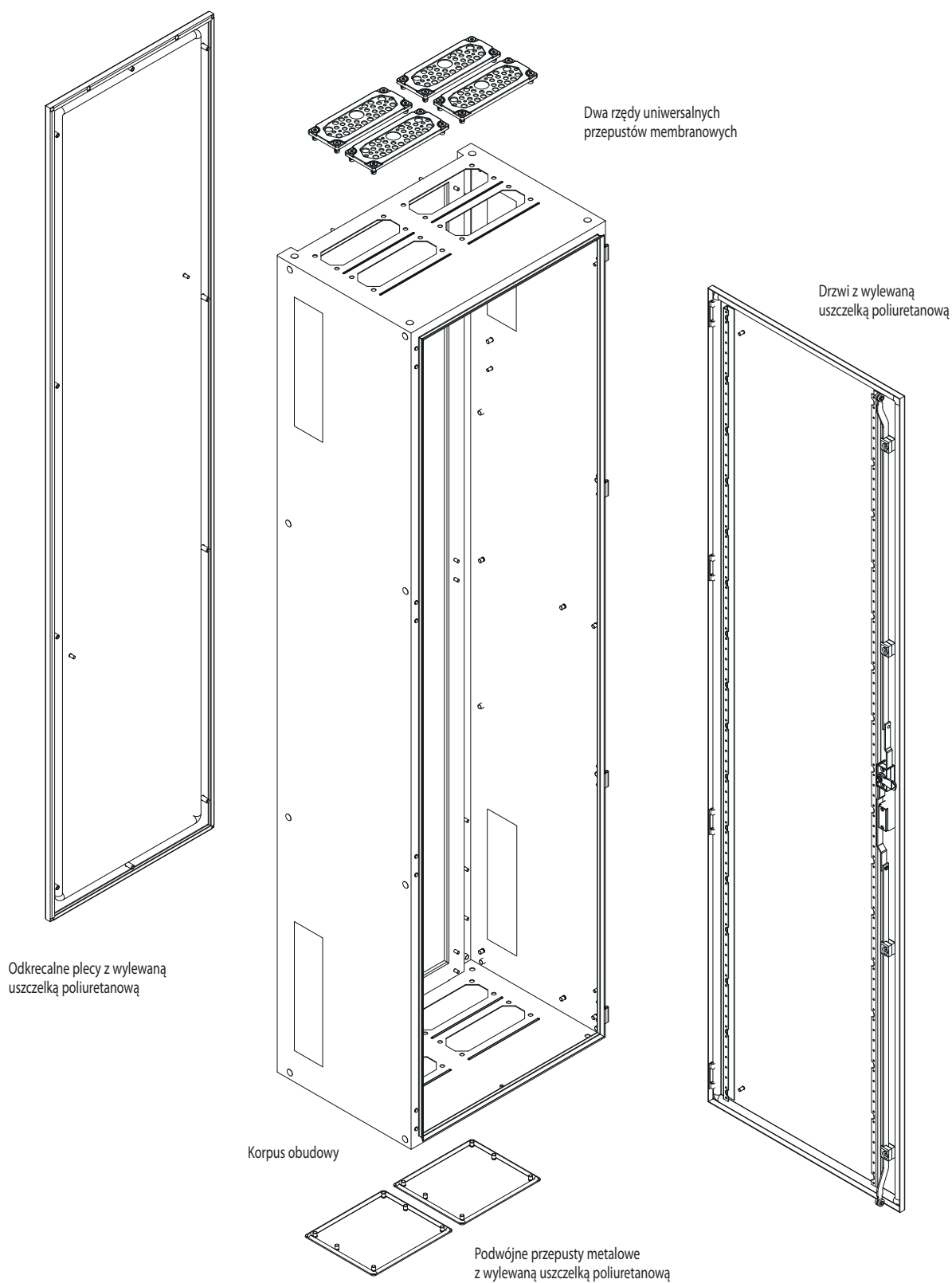

Zalety oraz charakterystyka techniczna:

Trójpunktowy system zamknięcia



Obudowy z serii HXS wyposażone są standardowo w trójpunktowy system zamknięcia z mechanizmem zębatym i dźwignią, która umożliwia zamontowanie różnego rodzaju wkładek systemowych oraz patentowych. System zamknięcia wyposażony jest w profilowane ciągną osadzone w niezależnych prowadnicach. Na końcach cięgien zamocowane są rolki, które zapewniają równomierny docisk drzwi do obudowy i nie wprowadzają dodatkowych oporów ruchu. System zamknięcia opracowano w taki sposób, aby zapewnić komfort użytkownika oraz spełnienie wymagań technicznych stawianym obudowom o wysokim stopniu ochrony IP.

Rozwiązania konstrukcyjne ułatwiające prefabrykację

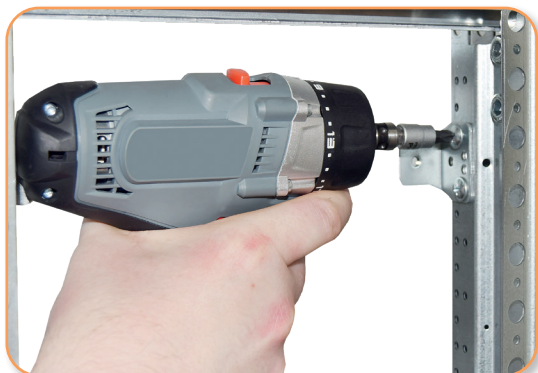

Zastosowanie spójnych rozwiązań i elementów w całym systemie SOLID GSX znacznie ułatwia montaż i produkcję rozdzielnic. Jednakowe blachowkręty i śruby pozwalają na rzadszą zmianę narzędzi, a wiele drobnych detali pozycjonujących i znaczników skraca czas montażu.

Regulacja głębokości montażu aparatury

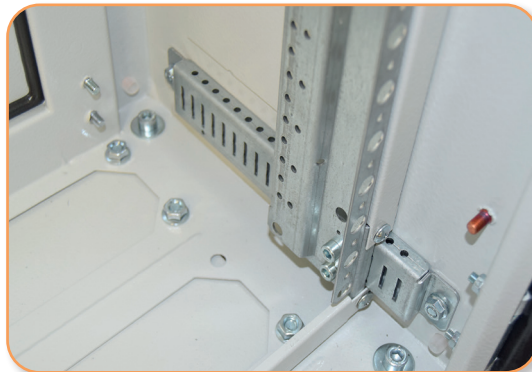

Specjalna konstrukcja wsporników montażowych umożliwia skokową regulację głębokości montażu wkładu z aparaturą w bardzo szerokim zakresie.

Możliwość podziału wkładu w pionie i poziomie



Elementy podziałowe EP-W oraz belki podziałowe BL-WP dają pełną swobodę podczas konfiguracji wkładów montażowych.

Wymowane wkłady montażowe



System SOLID GSX umożliwia prosty montaż i demontaż całych wkładów z aparaturą i okablowaniem w obudowach.

Cokoły



Cokoły PH skręcane z czterech elementów (element przedni, tylny oraz dwa elementy boczne). Dodatkowo, każdy cokół wyposażony jest w belkę do mocowania przewodów i kabli.

Zarówno element przedni jak i tylny mają możliwość odkręcenia, ułatwiając prowadzenie przewodów.

W bocznych elementach cokołu wykonano osłabienia umożliwiające usunięcie zaślepek i przeprowadzenie przewodów pomiędzy cokołami w zespołach obudów.

Cokoły są symetryczne, oznacza to, że można skręcać ze sobą dwa cokoły w celu uzyskania docelowych wysokości. Standardowa wysokość cokołów to 100 mm.

Przepust membranowy



Zastosowanie nowoczesnych przepustów umożliwia wprowadzenie przewodów bez dławiaków i bez użycia specjalistycznych narzędzi. Pełny asortyment przepustów membranowych dla różnych przekrojów kabli znajduje się na stronie 503.

Przepust metalowy



Umożliwia zamontowanie dławiaków przy stosowaniu kabli i przewodów o większych przekrojach.

Przepust podwójny metalowy

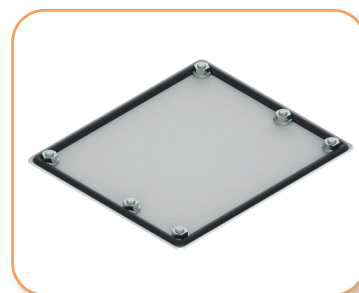

Podwójne przepusty umożliwiają szybszy montaż i przeprowadzenie przewodów o większych średnicach. Przykręcane w standardowe miejsca pokrywają dwa sąsiednie otwory pod przepust.



Otwory pod przepusty (standard FL21) wykonane są w dwóch rzędach. Ilość otworów pod przepusty zależy od szerokości obudowy.

Na stronach 44 i 46 znajdują się tabele oraz rysunki wymiarowe z rozmieszczeniem przepustów.

Standardowo obudowy HXS wyposażone są od góry w dwa rzędy przepustów membranowych przykręcanych śrubami M8 (EH-TKC-36-S).



Obudowy HXS wyposażone są od dołu w podwójne przepusty metalowe. Wylewana uszczelka zapewnia wysoki stopień ochrony IP.

Przepusty pokrywają dwa sąsiednie otwory w standardzie FL21.

Każdy przepust EH2 posiada wciśnięte na stałe kołki M8 i przykręcany jest nakrętkami kołnierzowymi od środka obudowy co znacznie ułatwia ich montaż i skraca czas prefabrykacji obudowy.

Akcesoria do obudów stojących HXS



U400
001102166



UCH-2
001101715



LK-WRS-D3
001343100



LK-WRS-D5
001343101



LK-WRS-KW8
001343103



LK-WRS-T9
001343104



LK-WRS-1333
001343102



KEY-D5-M
001102173



KEY-T9-M
001102174



KEY-KW8-M
001102175



KEY-UNI-M
(Do zamków D5, T9,
KW8, N)
001102176



KEY-1333
001343000



LPE-6
001102177

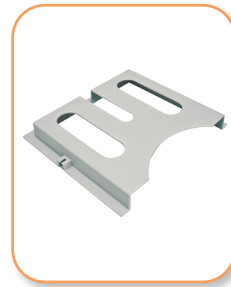

K-A4
001102178



K-A4-PT
001343200



FA-RAL7035
001101710

Pozostałe akcesoria i wyposażenie opisane są w rozdziale "Wewnętrzny system konstrukcyjny" na stronie 512.

Możliwość dowolnej konfiguracji wkładu montażowego

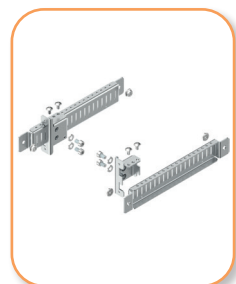

Uchwyty wkładu
str. 551



Wsporniki pionowe
WP-A / WP-T
str. 550

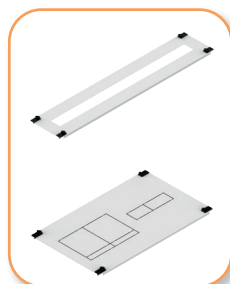

Osłony CP
str. 538



Szyny TH-S
str. 545

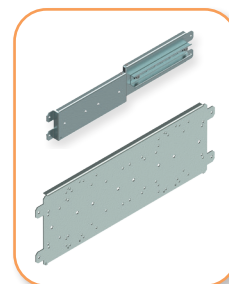

Płyty montażowe PM
str. 546



Belki do podziału
w poziomie BL-WP
str. 552

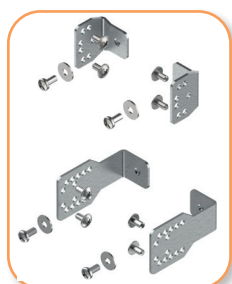

Elementy mocujące LG-V
str. 555

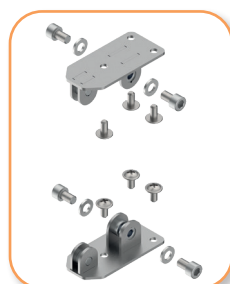

Elementy podziału
wkładu EP-W
str. 552

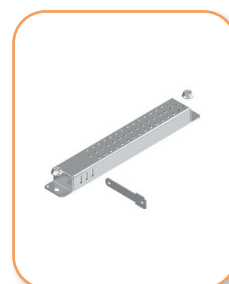

Element podziałowy
wsporczy UW-SEP
str. 552



Kasety licznikowe DL
str. 544

Pozostałe akcesoria i wyposażenie opisane są w rozdziale "Wewnętrzny system konstrukcyjny" na stronie 512.

Przykład konfiguracji obudowy stojącej HXS400 z podziałem poziomym wkładu

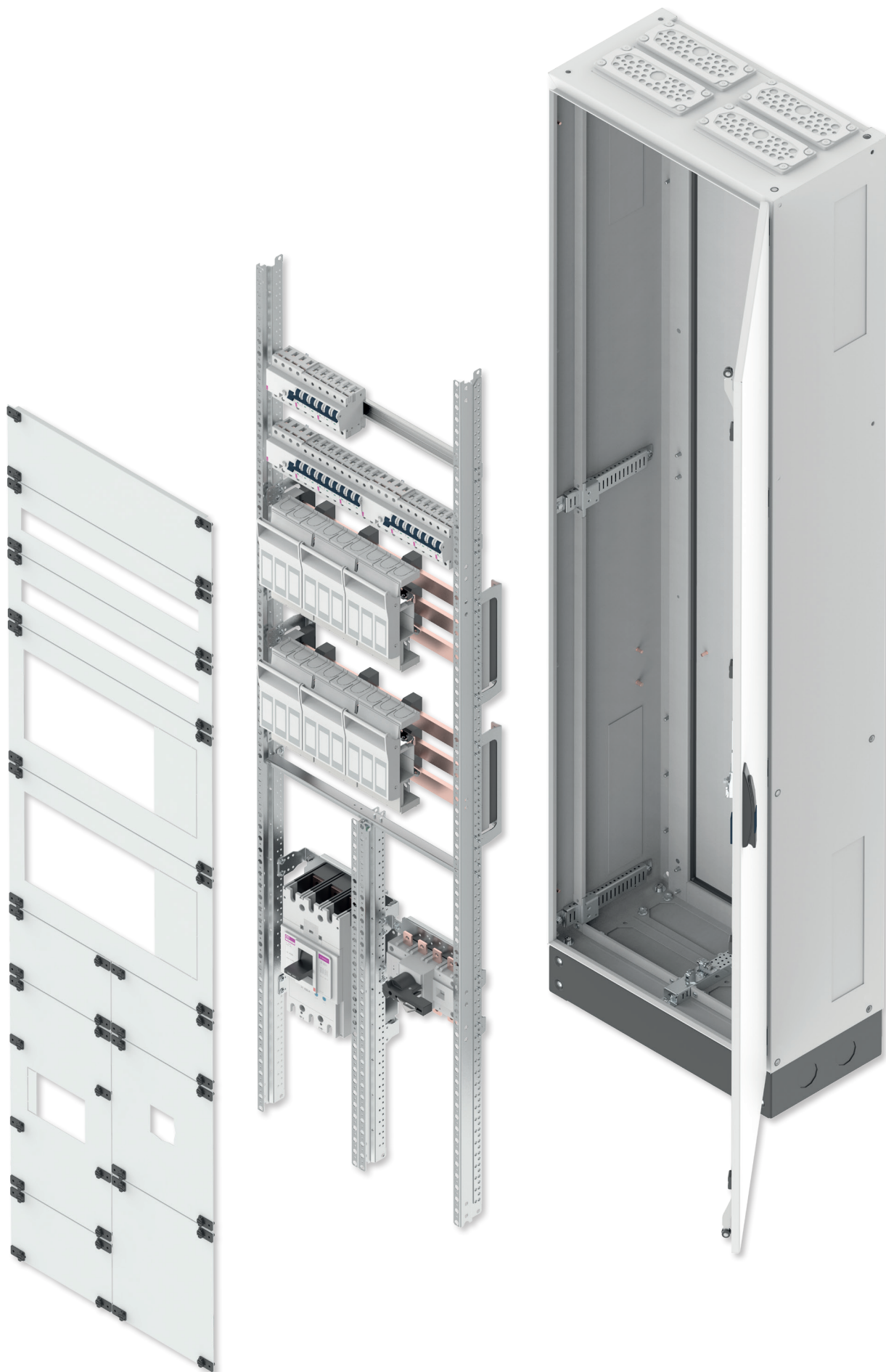

System obudów pierwszej klasy ochronności SOLID GSX

Wybrany rodzaj aparatury, który zgodnie z instrukcjami montażu można zamontować w obudowach HXS:

Typ wyposażenia / aparatury	Oslony	Płyty i szyny montażowe
Zaciski szeregowo	CP x-x F	TH-S x
Niestandardowa i nietypowa aparatura	CP x-x FP	PM x-x PER-A lub PM-F x-24
Aparatura modułowa	CP x-x M	TH-S x
Rozłączniki KVL00 do 160 A i aparatura modułowa	CP x-x K00 M	PM x K00 M
Rozłączniki/wyłączniki ED2/EB2 125, 160, 250 A i aparatura modułowa	CP x-x E12 M	PM x E12 M
Rozłączniki LBS1 do 160 A i aparatura modułowa	CP x-x S1 M	PM x E12 M
Rozłączniki KVL00 do 160 A	CP x-x K00	PM x K00
Rozłączniki KVL1 do 250 A	CP x-x K1	PM x ELS46 K123
Rozłączniki KVL2 do 400 A	CP x-x K2	PM x ELS46 K123
Rozłączniki KVL3 do 630 A	CP x-x K3	PM x ELS46 K123
Rozłączniki/wyłączniki ED2/EB2 125, 160, 250 A	CP x-x E12	PM x E12 L12
Rozłączniki/wyłączniki ED2/EB2 400, 630 A	CP x-x E46	PM x ELS46 K123
Rozłączniki LA1 do 160 A	CP x-x L1	PM x E12 L12
Rozłączniki LA2 do 250 A	CP x-x L2	PM x E12 L12
Rozłączniki LBS1 do 160 A	CP x-x S1	PM x E12 L12
Rozłączniki LBS2 do 250 A	CP x-x S2	PM x E12 L12
Rozłączniki LBS3 do 630 A	CP x-x S3	PM x ELS46 K123
Rozłączniki listwowe SL00/1/2/3	CP x-x SL	-
Liczniki energii 1F i 3F	DL-x	-

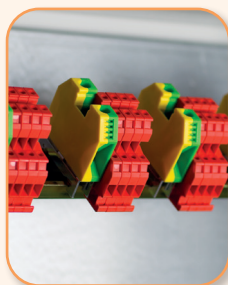

Zaciski szeregowo

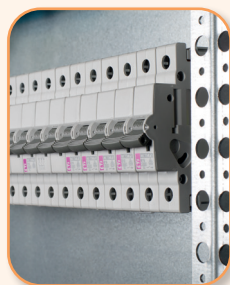

Aparatura modułowa

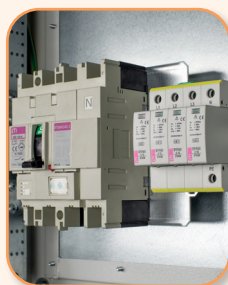
Wyłącznik EB2 160 A
z aparaturą modułową

Rozłącznik KVL00



Rozłącznik KVL1



Rozłącznik LBS 250 A



Wyłącznik EB2 400 A

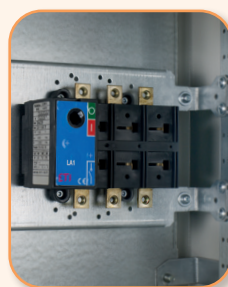

Rozłącznik LA 1 160 A

Rysunki wymiarowe

Korpus obudów HXS300

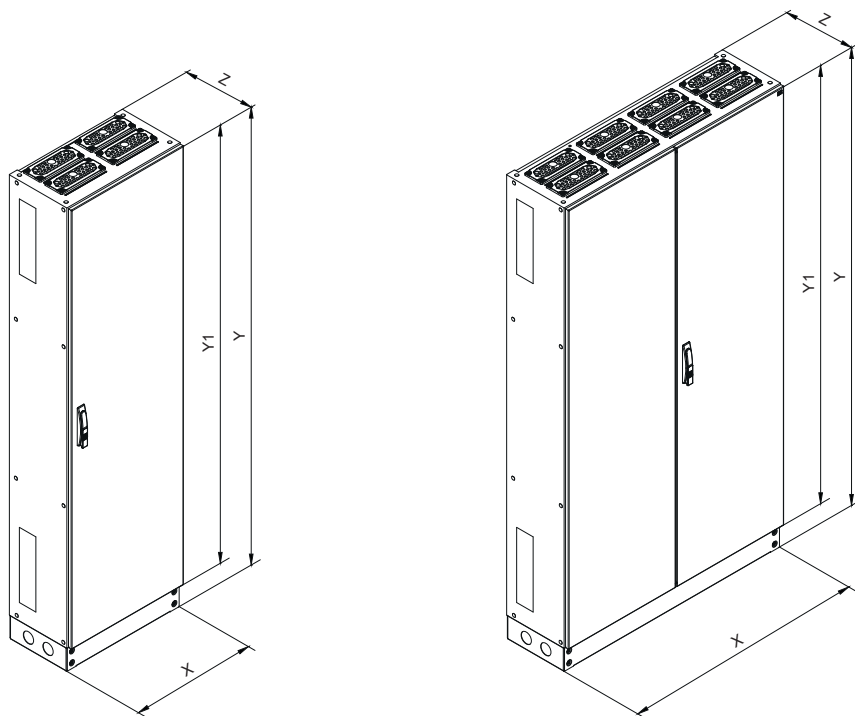

Typ	X (mm)	Y (mm)	Y1 (mm)	Z (mm)	Ilość drzwi
HXS300 2-12	550	1950	1850	300	1
HXS300 3-12	800	1950	1850	300	1
HXS300 4-12	1050	1950	1850	300	2

Otwory pod przepusty kablowe

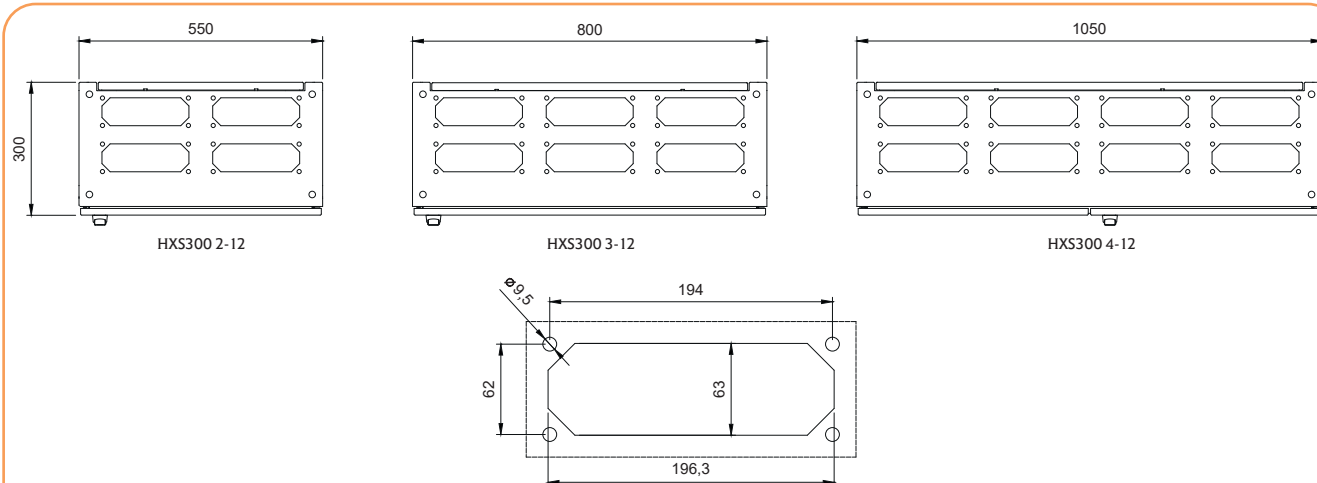

Ilość przepustów w obudowach		
Typ	Góra (przepust membranowy)	Dół (podwójny przepust metalowy)
HXS300 2-12	4	2
HXS300 3-12	6	3
HXS300 4-12	8	4

Wymiary wewnętrzne obudowy HXS300 z uchwytami UA-B, UW-BCU 23 oraz UW-BCR 3

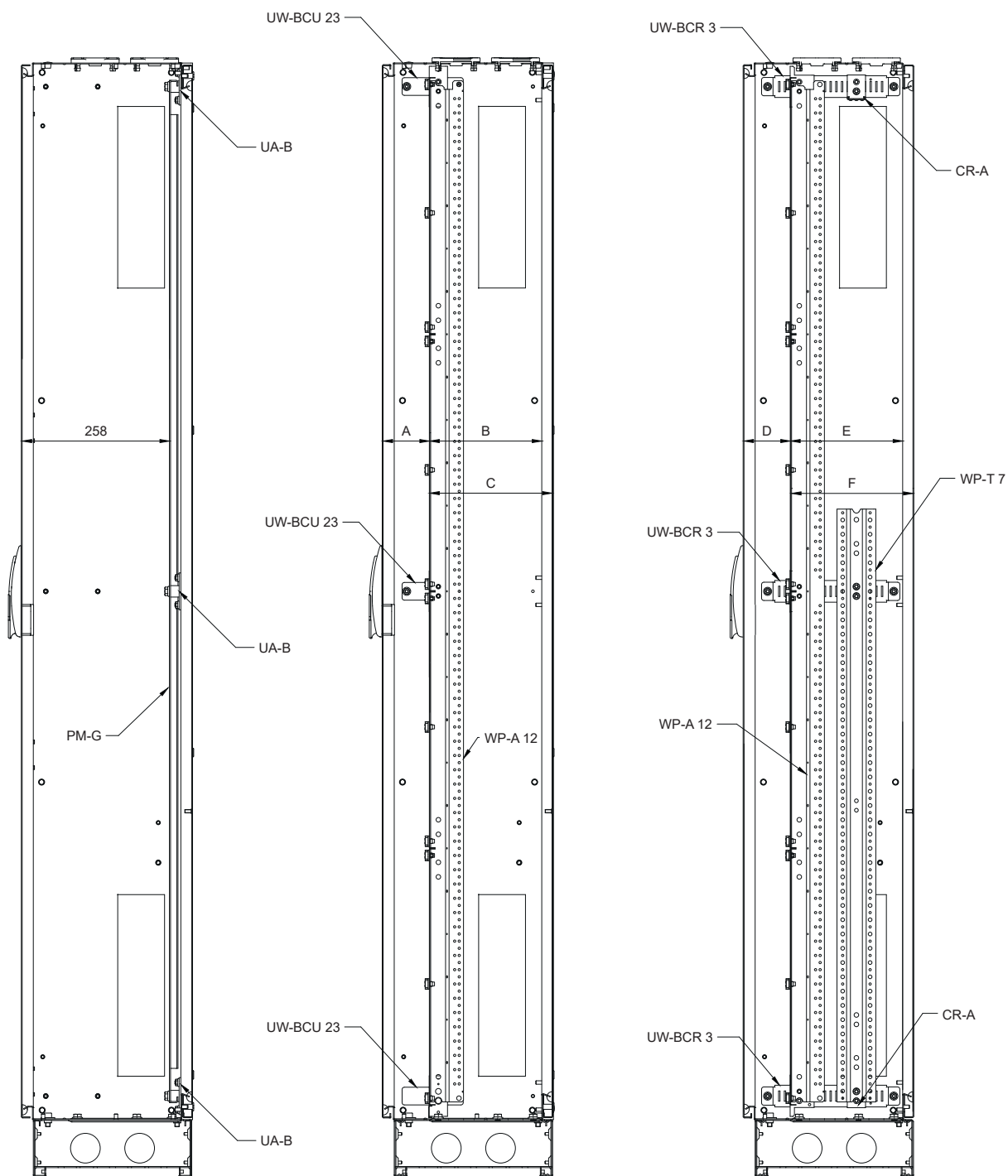

Obudowa z uchwytami UA-B do płyty montażowej PM-G

Obudowa z uchwytami UW-BCU 23 do wsporników pionowych WP-A

Obudowa z uchwytami UW-BCR 3 do wsporników pionowych WP-A i WP-T

Wymiary charakterystyczne zależne od wybranej pozycji montażowej wkładu z aparaturą

Pozycja montażowa	Dla uchwytów UW-BCU 23			Dla uchwytów UW-BCR 3		
	A (mm)	B (mm)	C (mm)	D (mm)	E (mm)	F (mm)
1	60	216	234	60	216	234
2	-	-	-	70	206	224
3*	80	196	214	80	196	214

Podane wymiary nie uwzględniają odległości do mechanizmu zamka
*pozycja podstawowa (patrz str. 566)

Korpus obudów HXS400

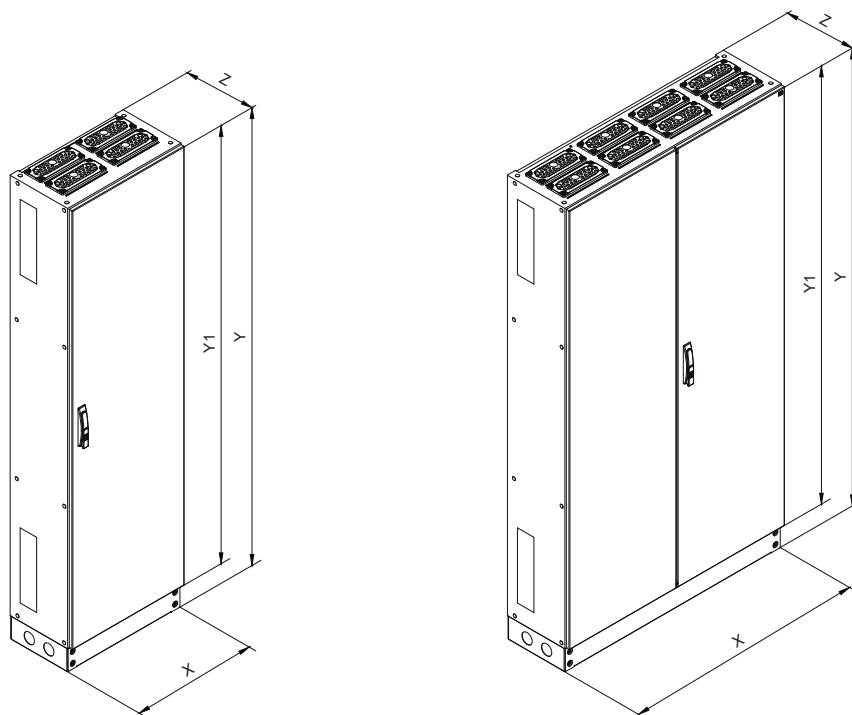

Typ	X (mm)	Y (mm)	Z (mm)	Ilość drzwi
HXS400 2-13	550	2000	400	1
HXS400 3-13	800	2000	400	1
HXS400 4-13	1050	2000	400	2

Otwory pod przepusty kablowe

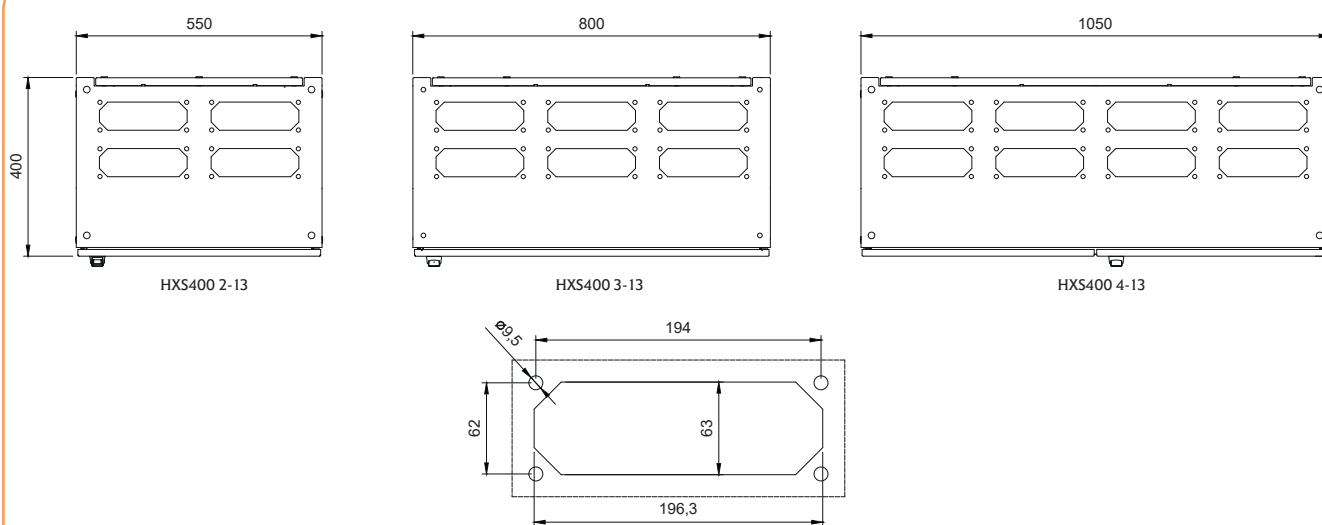

Typ	Ilość przepustów w obudowach	
	Góra (przepust membranowy)	Dół (podwójny przepust metalowy)
HXS400 2-13	4	2
HXS400 3-13	6	3
HXS400 4-13	8	4

Wymiary wewnętrzne obudowy HXS400 z uchwytami UA-B, UW-BCU 4 oraz UW-BCR 4

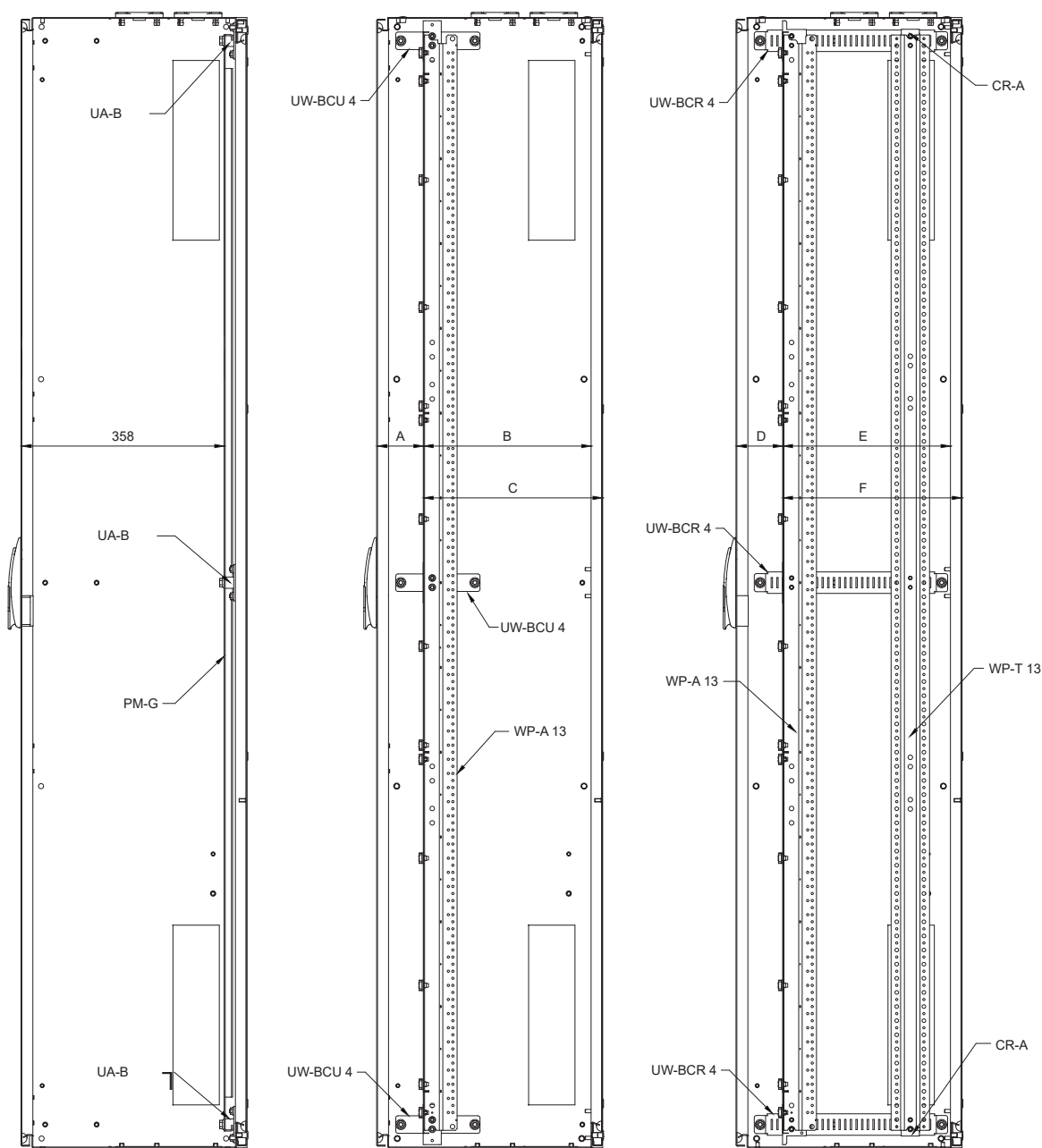

Obudowa z uchwytami UA-B do płyty montażowej PM-G

Obudowa z uchwytami UW-BCU 4 do wsporników pionowych WP-A

Obudowa z uchwytami UW-BCR 4 do wsporników pionowych WP-A i WP-T

Wymiary charakterystyczne zależne od wybranej pozycji montażowej wkładu z aparaturą

Pozycja montażowa	Dla uchwytów UW-BCU 4			Dla uchwytów UW-BCR 4		
	A (mm)	B (mm)	C (mm)	D (mm)	E (mm)	F (mm)
1	-	-	-	60	316	334
2	-	-	-	70	306	324
3	80	296	314	80	296	314
4	-	-	-	90	286	304
5*	100	276	294	100	276	294
6	-	-	-	110	266	284
7	-	-	-	120	256	274
8	-	-	-	130	246	264
9	-	-	-	140	236	254
10	-	-	-	150	226	244

Podane wymiary nie uwzględniają odległości do mechanizmu zamka

*pozycja podstawowa (patrz str. 566)

Wewnętrzny system konstrukcyjny i akcesoria



→ Możliwość instalacji szyn montażowych pod kątem

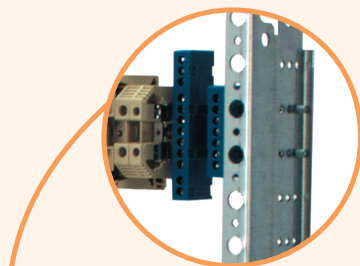

→ Wsporniki pionowe: WP-A z regulacją głębokości płyt montażowych i możliwością podziału obudowy w pionie oraz WP-U bez regulacji głębokości i bez możliwości podziału obudowy (wersja ekonomiczna)



→ Zaciski uziemiające w osłonach CP zapewniające ochronę przed porażeniem



→ Uniwersalny blachowkręt do mocowania wsporników, płyt montażowych, szyn TH

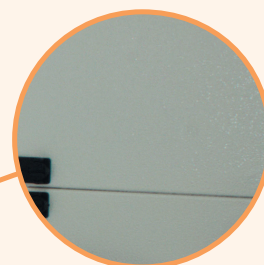

→ Osłony malowane farbą poliestrową odporną na działania promieniowania UV

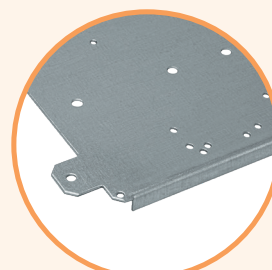

→ Wszystkie płyty montażowe posiadają otwór pozycjonujący w lewym dolnym rogu

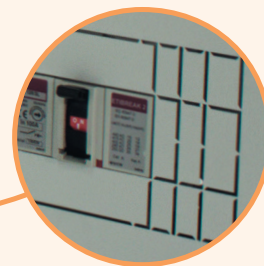
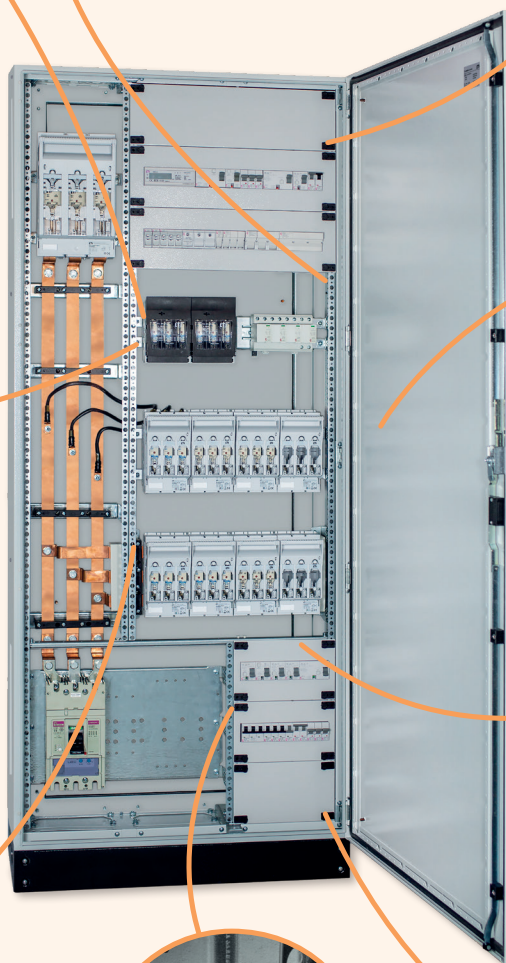

→ Osłony CP i płyty montażowe PM dedykowane do aparatów ETI (rozłączniki, wyłączniki) - perforacja w płytach i osłabienia do wycięcia w osłonach

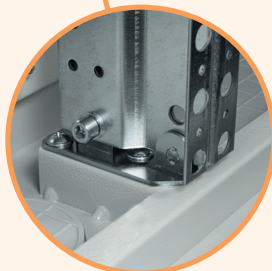

→ Możliwość podziału obudowy w pionie dzięki elementowi EP-W oraz w poziomie dzięki belkom podziałowym BL-WP, bardzo łatwy montaż wkładu

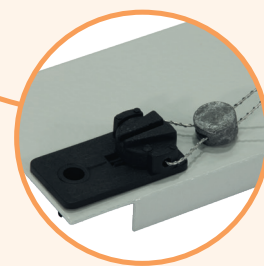

→ Szybki i łatwy montaż osłon przez zastosowanie specjalnych zapinek z możliwością plombowania

Wewnętrzny system konstrukcyjny i akcesoria

Wewnętrzny system konstrukcyjny i akcesoria pozwalają na dostosowanie obudów SOLID GSX do wymogów różnych aplikacji.

Dedykowane osłony CP oraz płyty montażowe PM umożliwiają montaż różnego rodzaju aparatury bez konieczności dodatkowego wiercenia czy wycinania otworów. Szeroka gama elementów mocujących LG-V pozwala optymalnie dostosować głębokość montażu aparatury. Elementy podziałowe EP-W wraz z belkami podziałowymi BL-WP umożliwiają podział wkładu zarówno w pionie jak i w poziomie. Główne elementy konstrukcyjne oraz akcesoria pasują do różnych typów obudów z systemu SOLID GSX.

W wewnętrznym systemie konstrukcyjnym wyróżnić można:

- osłony pełne i modułowe CP
- osłony dedykowane CP
- szyny montażowe TH-S
- płyty montażowe PM
- płyty montażowe do obudów stojących PM-G
- wsporniki pionowe WP-A, WP-U, WP-T i WD-K
- elementy mocujące LG-V, LG-V5, LG-V6 i LG-T6
- uchwyty wkładu UW-GT, UW-BCU, UW-BCR, CR-A
- elementy podziałowe UW-SEP, EP-W, EP-A, BL-WP
- wsporniki z nośnikami izolacyjnymi do szyn prądowych LG-B60, UD-B60, LG-T-B185 i LG-T-INH
- przepusty kablowe EH-TKC, EH-TC, EH-ST, EH-AL
- zamki, wkładki i klucze do obudów
- uchwyty ściennie do obudów
- kieszenie, uszczelki, szczytce
- śruby, nakrętki, podkładki.

Zalety:

- Osłony CP i płyty montażowe PM dedykowane do aparatów ETI (rozłączniki, wyłączniki) - perforacja w płytach i osłabienia do wycięcia w osłonach,
- Szybki i łatwy montaż osłon przez zastosowanie specjalnych zapinek z możliwością plombowania,
- Zaciski uziemiające w osłonach CP zapewniające ochronę przed porażeniem,
- Możliwość podziału obudowy w pionie dzięki elementowi EP-W, a w poziomie dzięki BL-WP, bardzo łatwy montaż wkładu,
- Bardzo łatwy montaż wkładu,
- Wsporniki pionowe: WP-A z regulacją głębokości płyt montażowych i możliwością podziału obudowy w pionie oraz WP-U bez regulacji głębokości i bez możliwości podziału obudowy (wersja ekonomiczna),
- Uniwersalny blachowkręt do mocowania wsporników, płyt montażowych, szyn TH,
- Możliwość montażu szyn TH pod kątem,
- Różne typy zamków pasujące do całego systemu SOLID GSX,
- Osłony malowane farbą poliestrową odporną na działania promieniowania UV.

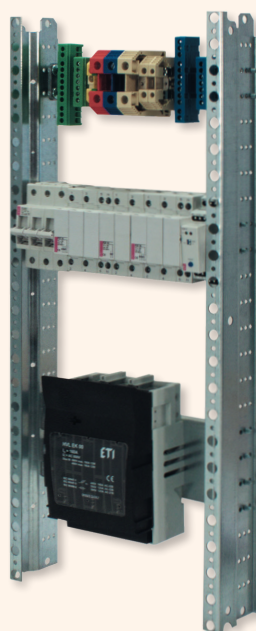
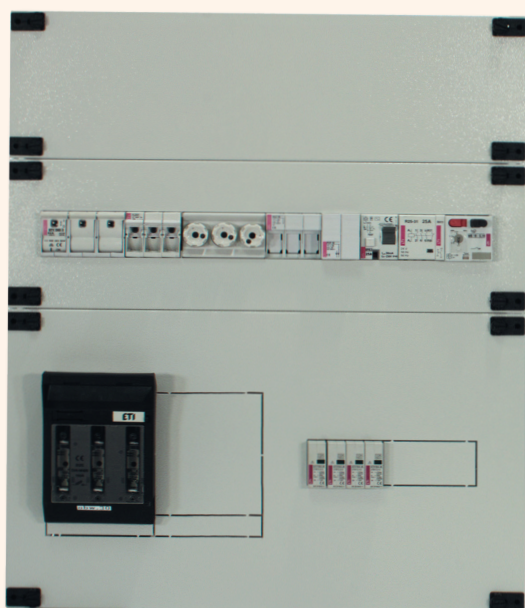

Zalety oraz charakterystyka techniczna

Osłony CP

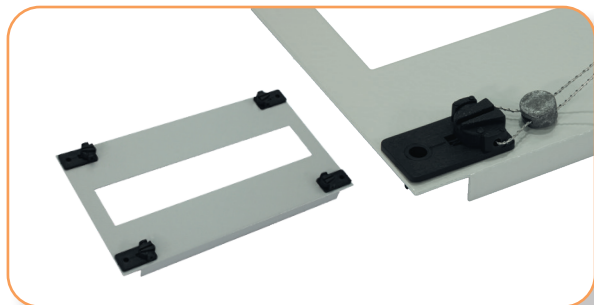

- Osłony CP wykonane są z blachy stalowej malowanej proszkowo. Wszystkie osłony wyposażone są w kołki uziemiające (w przypadku montażu aparatów na osłonach lub braku zachowania minimalnych odległości przerw izolacyjnych (PN-EN 61439-1) zaleca się uziemienie osłon).
- W komplecie zakupowym osłona wyposażona jest w zapinki mocujące. Zapinki posiadają możliwość plombowania. Dzięki specjalnej konstrukcji zapinek montaż osłon w obudowie jest łatwy i szybki.

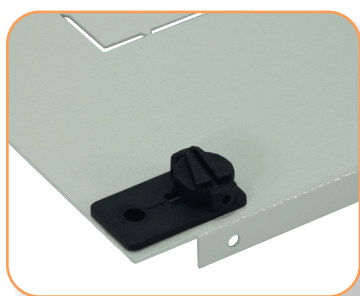
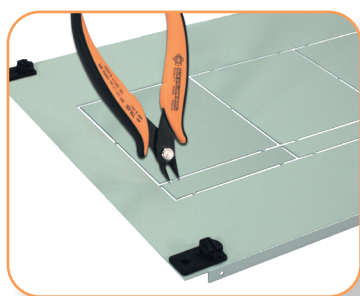

- W ofercie znajdują się osłony pełne, osłony uniwersalne z wypełnieniem z tworzywa, osłony z wycięciem pod aparaturę modułową 45 mm, osłony dedykowane pod wyłączniki i rozłączniki kompaktowe EB/ED, rozłączniki skrzynkowe KVL, rozłączniki typu LA/LBS oraz osłony kombinowane z dodatkowym wycięciem pod aparaturę modułową.
- Do osłon dedykowanych przewidziano odpowiednie płyty montażowe. Na stronach 472-479 znajdują się tabele konfiguracyjne ułatwiające dobór osłon, płyt oraz elementów mocujących dla różnych typów aparatury.
- Osłony dedykowane do aparatów typu EB/ED, KVL, LA/LBS wymagają montażu w określonej pozycji. Dla ułatwienia dodano otwór pozycjonujący, który powinien się znajdować w lewym dolnym rogu.
- Osłony posiadają osłabienia do wycięcia umożliwiające dopasowanie do różnej wielkości aparatów i konfiguracji (różna głębokość montażu, prawo-lewo). Osłabienia należy wycinać przystosowanymi do tego szczypcami CP-PLIER.
- Sposób mocowania aparatów, osłon i płyt montażowych do wsporników zawarty jest w odpowiednich instrukcjach montażu dostarczanych wraz z osłonami CP (instrukcje dostępne są również na stronie internetowej www.etipolam.com.pl).

Osłonki CP-B



- Osłonki CP-B pozwalają uzupełnić elewacje obudów HXS pomiędzy korpusem obudowy a wkładem montażowym.
- Osłonki pionowe CP-BV należy dobrać w zależności od wysokości obudowy, sprzedawane są w kompletach po 4 szt.
- Osłonki poziome występują w wersji dzielonej CP-BH i niedzielonej CP-BHS, obie wersje dobiera się w zależności od szerokości obudowy, sprzedawane są w kompletach (zestaw górny + dolny).
- Osłonki poziome dzielone dedykowane są do obudów HXS z dzielonym wkładem montażowym, można je również zastosować w obudowach bez podziału wkładu skręcając ze sobą poszczególne części osłonek (łączniki osłonek w komplecie).

Szyna montażowa TH35

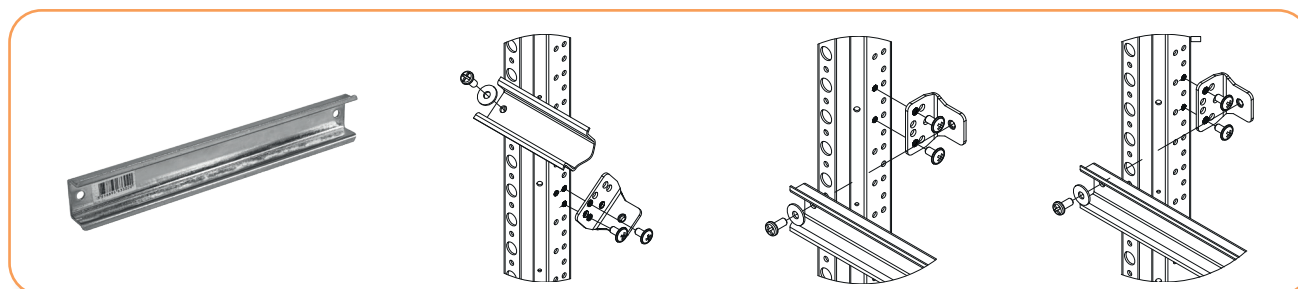

- Montaż szyn TH-S możliwy jest w różnych odległościach od osłony (przy użyciu wspornika LG-V: minimalna odległość szyny od osłony wynosi 42,5 mm, odległość podstawowa montażowa 48,5 mm, maksymalna 64,5 mm; w przypadku wspornika LG-V5 minimalna odległość wynosi 70 mm, podstawowa odległość montażowa 76 mm, maksymalna 92 mm).
- Możliwy jest także montaż szyny TH-S pod kątem w odchyleniu pionowym. Ułatwia to podejście przewodami do zacisków złączek montowanych na szynie.

Płyty montażowe PM

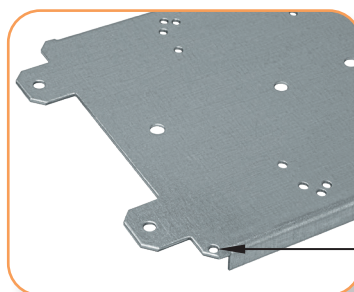
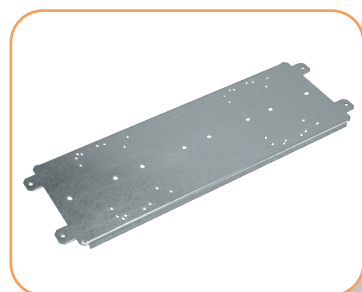

Otwór wskazujący pozycję montażu płyty

- Płyty montażowe wykonane są z ocynkowanej blachy stalowej o grubości od 1,5 mm do 3 mm. Płyty posiadają otwory do montażu aparatów ETI. W płytach przeznaczonych do rozłączników i wyłączników EB/ED, KVL, LBS z aparaturą modułową zainstalowano szynę TH o wysokości 15 mm. Płyty tak samo jak osłony posiadają otwór pozycjonujący, który po zainstalowaniu powinien znajdować się w lewym dolnym rogu.
- Dla poprawy sztywności płyty posiadają zagięte krawędzie.
- Aby zamocować aparat elektryczny do płyty montażowej należy dokupić odpowiednie śruby, nakrętki i podkładki. Wyłączniki EB i rozłączniki ED do 250 A posiadają w komplecie śruby M4 (2 sztuki wersja 3 połowa, 4 sztuki 4 połowa) bez nakrętek i podkładek mocujących.
- Płyty montażowe do wsporników pionowych WP-A mocowane są za pomocą elementów LG-V, LG-V5, LG-V6-B, LG-V6-D lub LG-V6R-B. Sposób mocowania aparatów, osłon i płyt montażowych do wsporników zawarty jest w odpowiednich instrukcjach montażu dostarczanych wraz osłonami CP (instrukcje dostępne są również na stronie internetowej www.etipolam.com.pl).

Płyty montażowe PM-G

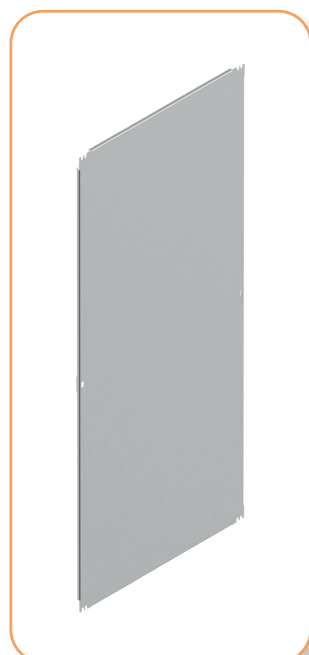

Płyty montażowe PM-G przeznaczone są do obudów stojących HXS300 i HXS400.

- Dostępne są w czterech szerokościach: 250 mm, 500 mm, 750 mm oraz 1000 mm i w dwóch wysokościach: 1800 mm i 1950 mm.
- Wysokość płyt montażowych należy dobierać zgodnie z wysokością obudowy. Płyty PM-G x-12 przeznaczone są do obudów o wysokości 12 (1850) natomiast płyty PM-G x-13 do obudów o wysokości 13 (2000).
- Dopuszcza się zastosowanie kilku płyt montażowych w jednej obudowie pod warunkiem, że ich łączna szerokość nie przekracza szerokości obudowy. W tym przypadku konieczne jest zastosowanie belki usztywniającej zapewniającej możliwość przykręcenia płyt na środku obudowy. Belki usztywniające dostępne są w wersji BL-UA montowanej na tylnej ścianie obudowy oraz BL-UR z możliwością regulacji głębokości montażu (strona 497)
- Rant płyt jest dwukrotnie gięty (tworząc kształt litery „U”) co znacznie zwiększa wytrzymałość i umożliwia szerszy zakres zastosowań.
- Płyty montowane są w sześciu punktach na „plecach” obudowy lub na uchwytach umożliwiających regulację głębokości zabudowy.
- Wszystkie płyty PM-G posiadają znaczniki do rozwiercenia wiertłem $\varnothing 8$ w celu podparcia belką usztywniającą.

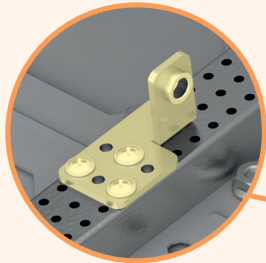

→ Elementy podziałowe EP-A

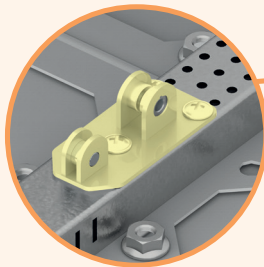

→ Elementy podziałowe EP-W

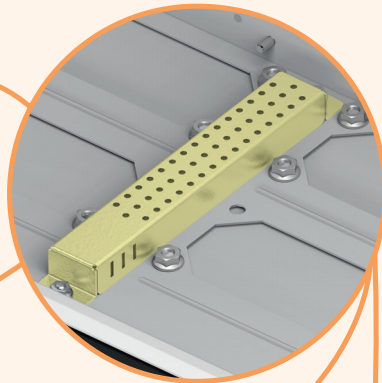

→ Wsporniki UW-SEP umożliwiają wykonanie podziałów pionowych w obudowach HXS

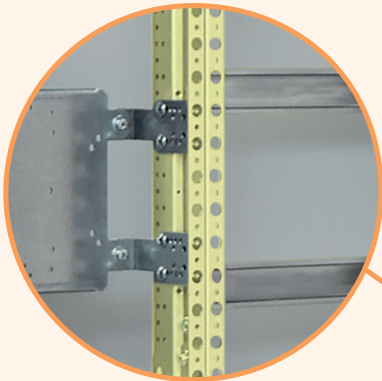

→ Wsporniki pionowe WP-A dostępne w wysokościach od 300 mm do 1950 mm



→ Belki podziałowe BL-WP umożliwiają wydzielenie poziomych sekcji aparaturowych. Gwarantują uporządkowane rozłożenie urządzeń i brak niewykorzystywanej przestrzeni w obudowach

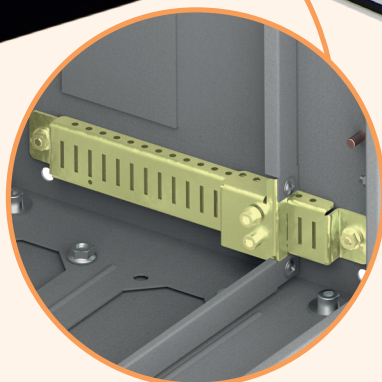

→ Uchwyty UW-BCR umożliwiają skokową regulację głębokości montażu wkładu z aparaturą

Wsporniki pionowe WP-U

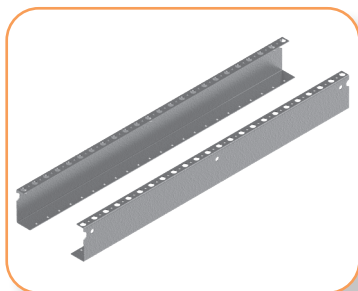

- Wersja ekonomiczna wspornika pionowego bez możliwości podziału obudowy i regulacji głębokości montażu szyn TH-S oraz płyt montażowych PM. Stała odległość szyny TH-S do osłony aparatów, która wynosi 48,5 mm.
- Szyny TH-S i płyty PM montowane są bezpośrednio do wspornika WP-U przy pomocy blachowkrętów AST 4.8x9.5 bez potrzeby użycia elementów mocujących LG-V.
- Wsporniki mocowane są do obudowy za pomocą śrub imbusowych M6x10 dostarczanych w komplecie z obudową 4XN/4XP.
- Aby zamocować aparat elektryczny do płyty montażowej należy dokupić odpowiednie śruby, nakrętki i podkładki. Wyłączniki EB i rozłączniki ED do 250 A posiadają w komplecie śruby M4 (2 sztuki wersja 3 połowa, 4 sztuki 4 połowa) bez nakrętek i podkładek mocujących.

Wsporniki pionowe WP-A

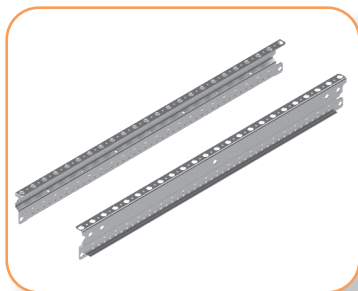

- Specjalna konstrukcja wspornika pionowego WP-A umożliwia montaż aparatury na różnych głębokościach. Regulacja możliwa jest dzięki perforacji wspornika oraz elementom LG-V w różnych wariantach. Do elementu LG-V mocowane są szyny montażowe TH-S oraz płyty montażowe PM. Płyty i szyny przykręcane są do elementów LG-V śrubami metrycznymi.
- Konstrukcja wspornika pionowego WP-A umożliwia skokową regulację montażu szyn TH-S, płyt montażowych PM oraz osłon CP. Skokowa regulacja w pionie wynosi 25 mm, natomiast regulacja zagłębienia szyn TH-S oraz płyt montażowych PM 8 mm lub na przemian 6 mm i 2 mm (odbywa się to dzięki dodatkowym otworom w elemencie LG-V).
- Otworowanie wsporników daje producentowi rozdzielniczy możliwość wyboru optymalnych odległości pomiędzy aparatami, a osłonami.
- Na wsporniku WP-A naniesiono dodatkowe otwory ułatwiające określenie pozycji montażowej szyn TH-S i płyt PM. Skok otworów to 150 mm oraz 75 mm.
- Wsporniki mocowane są do obudowy za pomocą śrub imbusowych M6x10 dostarczanych w komplecie z obudową 4XN/4XP lub z uchwytami wkładu do obudów GT lub HXS.
- Wsporniki pakowane są w kompletach lewy i prawy.

Wsporniki pionowe WP-T

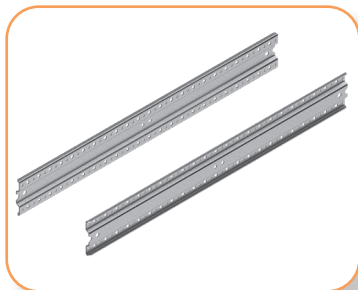

- Wzmocniona konstrukcja wsporników pionowych WP-T umożliwia montaż ciężkich aparatów lub zestawów szyn prądowych w obudowach stojących HXS.
- Wsporniki mogą być montowane samodzielnie lub jako dodatkowe, tylne wsporniki za już zainstalowanymi wspornikami WP-A. Takie rozwiązanie znacząco ułatwia dystrybucję zasilania w rozdzielniczy i umożliwia przejście mostów szynowych pomiędzy poszczególnymi obudowami w przypadku łączenia kilku obudów w zestawy.
- Wsporniki WP-T nie umożliwiają montażu osłon CP.
- Dostępne w trzech wysokościach: 7 (1050 mm), 12 (1800 mm) oraz 13 (1950 mm).
- Wsporniki pakowane są w kompletach po 2 sztuki.

Wspornik tylny WD-K



- Tylny wspornik WD-K wykonany z blachy o grubości 2 mm z perforacją dostosowaną do nakrętek klatkowych umożliwia montaż nośników izolacyjnych szyn o rozstawie 100 i 185 mm w obudowach stojących HXS.
- Dostępny w dwóch wysokościach: 12 (1800 mm) oraz 13 (1950 mm).
- Wysokość wspornika należy dobierać zgodnie z wysokością obudowy, w której ma zostać zamontowany.
- Wsporniki WD-K można montować bezpośrednio na tylnej ścianie obudowy na uchwytach UA-B-WD lub zapewniając możliwość regulacji głębokości zabudowy na uchwytach UR-B-WD. Do zamontowania wsporników WD-K po środku obudowy należy zastosować odpowiednio uchwyt UA-S (montaż na tylnej ścianie) lub UR-S (montaż z regulacją głębokości).
- Dla usztywnienia konstrukcji i wsparcia wsporników WD-K na środku obudowy należy zastosować belkę usztywniającą BL-UA (montaż na tylnej ścianie) lub BL-UR (montaż z regulacją głębokości) z uchwytami przeznaczonymi do wsporników WD-K (uchwyt BU-WD)
- Wsporniki WD-K są symetryczne i sprzedawane po 1 sztuce bez nakrętek klatkowych, które należy zamówić osobno (dostępne nakrętki klatkowe na stronie 565)

Uchwyt wkładu UW-GT

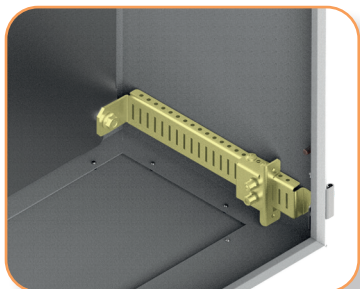

- Uchwyt wkładu UW-GT rozszerza możliwości uniwersalnych obudów hermetycznych GT i umożliwia zamontowanie w tych obudowach wkładu z aparaturą na wspornikach WP-U lub WP-A.
- W zestawie sprzedawany jest komplet uchwytów dla jednej obudowy GT.
- Uchwyt UW-GT należy dobrać w zależności od głębokości obudowy, w której ma zostać zamontowany.
- Uchwyty UW-GT o głębokościach 300 mm i 400 mm zapewniają możliwość regulacji głębokości zabudowy wkładu z aparaturą ze skokiem 10 mm.

Uchwyt wkładu UW-BCU

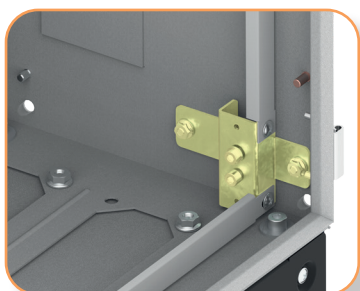

- Prosta konstrukcja uchwyty UW-BCU pozwala w łatwy sposób zamontować wsporniki pionowe WP-A w obudowach stojących HXS. Uchwyt można obrócić o 180° zwiększając przestrzeń pomiędzy drzwiami a osłonami o dodatkowe 20 mm.
- W każdym komplecie UW-BCU znajdują się dwa uchwyty z nakrętkami, śrubami i podkładkami niezbędnymi do montażu w obudowie.
- Do obudowy o wysokości 12 (1800 mm) oraz 13 (1950 mm) należy zastosować 6 uchwytów (3 kpl. UW-BCU)

Uchwyt wkładu UW-BCR



- Uchwyt UW-BCR jest alternatywnym rozwiązaniem mocowania wsporników WP-A w obudowach stojących HXS. Konstrukcja uchwyty zapewnia skokową regulację głębokości zabudowy co 10 mm. Uchwyt składa się z elementu nośnego przykręcanego do boku obudowy oraz elementu wodzącego, do którego przykręcany jest wspornik pionowy, osłonki boczne, górne i dolne.
- Możliwe jest również zamontowanie tylnych wsporników WP-T na dodatkowych elementach CR-A.
- W każdym komplecie UW-BCR znajdują się dwa uchwyty z elementami wodzącymi oraz komplet blachowkrętów, śrub i podkładek koniecznych do montażu w obudowie.
- Do obudowy o wysokości 12 (1800 mm) oraz 13 (1950 mm) należy zastosować 6 uchwytów (3 kpl. UW-BCR)

Element wodzący CR-A

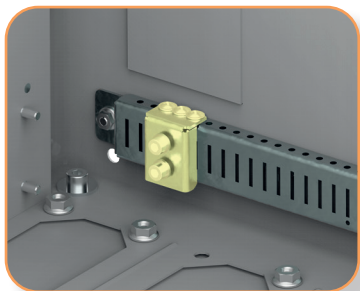

- Element wodzący CR-A umożliwia montaż tylnych wsporników pionowych WP-T, wsporników pionowych WD-K lub płyt montażowych PM-G na uchwycie wkładu UW-BCR. Dzięki specjalnej konstrukcji uchwyty oraz elementu wodzącego możliwa jest skokowa regulacja głębokości montażu co 10 mm.
- Element wodzący CR-A nie posiada możliwości przykręcenia osłonek.
- Element wodzący CR-A sprzedawany jest w zestawach po dwie sztuki z kompletem blachowkrętów, śrub i podkładek koniecznych do montażu.
- W zależności od wysokości dobranego wspornika pionowego WP należy zastosować 2 lub 3 komplety CR-A.

Podział wkładu montażowego w pionie

- Ważną zaletą systemu SOLID GSX jest możliwość podziału obudowy w pionie przy pomocy elementów EP-W, EP-A, UW-SEP oraz wsporników pionowych WP-A i WP-T. Dzięki temu można wydzielić w jednej obudowie przedział z aparaturami zabezpieczającymi, przedział kablowy bądź przedział teletechniczny.
- W obudowach stojących HXS możliwy jest również montaż dodatkowego, tylnego wkładu przeznaczonego np. na rozdział zasilania z szynami prądowymi.
- Nie jest możliwy podział obudowy przy zastosowaniu wspornika pionowego WP-U (wersja ekonomiczna bez możliwości regulacji głębokości szyn TH-S, płyt PM i możliwości podziału obudowy na sekcje).

Element podziałowy EP-W

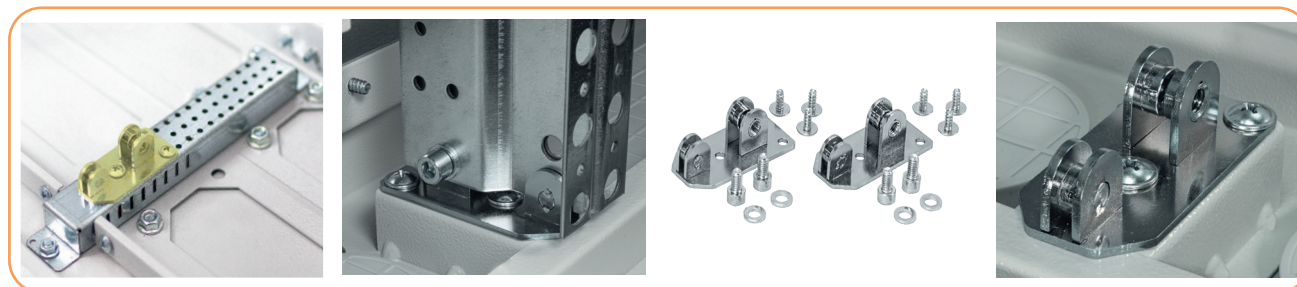

- Element podziałowy EP-W przeznaczony do obudów 4XN160, 4XP160 oraz do obudów stojących HXS (po zastosowaniu dodatkowego elementu wsporczo UW-SEP). Dzięki specjalnej konstrukcji zapewnia ułatwiony montaż i demontaż wkładu z podziałem na wspornikach pionowych WP-A (na zasadzie kołyski).
- Element podziałowy EP-W sprzedawany jest w zestawach po dwie sztuki z kompletem śrub, podkładek i blachowkrętów.
- Zestaw EP-W SET zawiera: 2 elementy podziałowe, 6 blachowkrętów, 4 śruby imbusowe M6x10 i 4 podkładki.

Element podziałowy EP-A

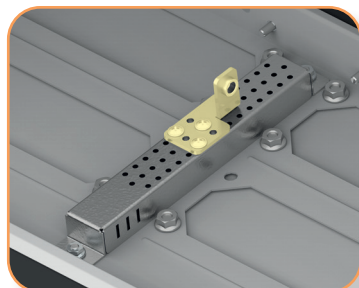

- Element montażowy EP-A podobnie jak EP-W umożliwia podział wkładu. Jego uproszczona konstrukcja nie ułatwi wstawiania wkładu na zasadzie kołyski jednak dzięki temu elementowi można zamontować tylne wsporniki pionowe WP-T w obudowach stojących.
- Element podziałowy EP-A sprzedawany jest w zestawach po dwie sztuki z kompletem śrub, podkładek i blachowkrętów.
- Zestaw EP-A SET zawiera: 2 elementy podziałowe, 6 blachowkrętów, 2 śruby imbusowe M8 i 2 podkładki.

Wspornik podziałowy UW-SEP

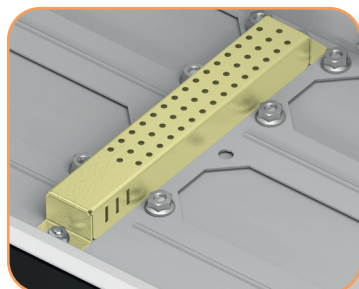

- Wspornik UW-SEP zapewnia funkcjonalność podziału wkładu w obudowach stojących HXS.
- Po zamontowaniu UW-SEP w obudowie można użyć standardowych zestawów podziałowych EP-W, dodatkowo dzięki specjalnej konstrukcji umożliwia on regulację głębokości montażu całego wkładu z wyposażeniem. Wspornik podziałowy UW-SEP sprzedawany pojedynczo w komplecie z dwoma nakrętkami M6 oraz jednym łącznikiem osłonek poziomych.

Podział wkładu montażowego w poziomie

- Podział wkładu montażowego w poziomie otwiera nowe możliwości w projektowaniu elewacji i rozmieszczeniu aparatury w obudowach SOLID GSX. Najmniejsza wysokość przedziału, który można zrealizować to 300 mm, co wynika z wysokości najniższego wspornika pionowego WP-A dostępnego w ofercie. Podział poziomy można powielać i łączyć z podziałem pionowym tworząc unikalne konstrukcje dostosowane do najbardziej wymagających projektów.
- Podział wkładu znacząco ułatwia rozprowadzenie okablowania i zasilania oraz zapewnia uporządkowane rozmieszczenie aparatury w rozdzielnicach.

Belka podziałowa BL-WP

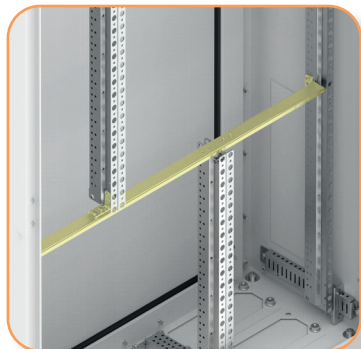

- Belka BL-WP umożliwia podział wkładu montażowego w zależności od szerokości i konfiguracji na dwie lub trzy kolumny. Belką BL-WP 2 o szerokości 500 mm możemy podzielić wkład na dwie kolumny po 250 mm. Natomiast belką BL-WP 3 o szerokości 750 mm umożliwia wykonanie podziału na trzy kolumny (każda po 250 mm) lub dwie kolumny (jedna o szerokości 250 mm a druga 500 mm).
- Przy podziale wkładu należy zwrócić uwagę na zachowanie odpowiednich odstępów izolacyjnych pomiędzy aparatami elektrycznymi a elementami konstrukcyjnymi, zwłaszcza odległości do belki podziałowej BL-WP. Belkę można odwracać o 180° i montować w zależności od potrzeb od góry lub od dołu wspornika pionowego WP-A.
- Belka podziałowa BL-WP sprzedawana jest w kompletach z elementem wsporczym (belka o szerokości 500 mm – 1 element wsporczy, a belka o szerokości 750 mm – 2 elementy wsporcze) oraz z kompletem śrub, podkładek i blachowkrętów niezbędnych do jej zamontowania w obudowie.
- Przy jednoczesnym podziale w pionie i poziomie wkładu montażowego o szerokości 3 (750 mm) należy pamiętać aby dolna sekcja była podzielona w układzie 2+1, 1+2 lub 1+1+1 zapewniając przynajmniej jeden środkowy punkt podparcia.
- Użycie belki podziałowej BL-WP 3 bez zapewnienia przynajmniej jednego podziału w dolnej sekcji jest niedozwolone.

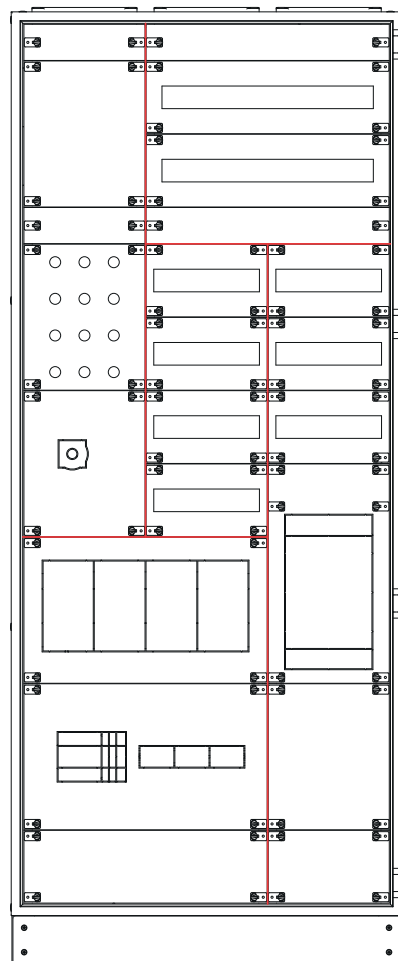
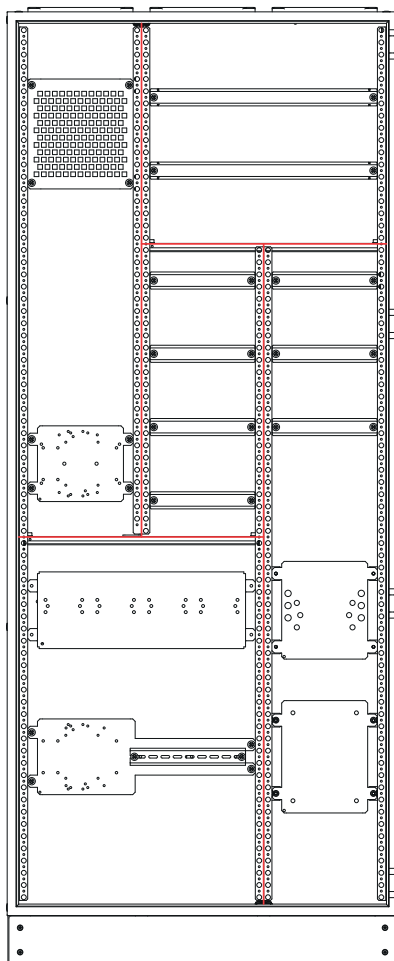
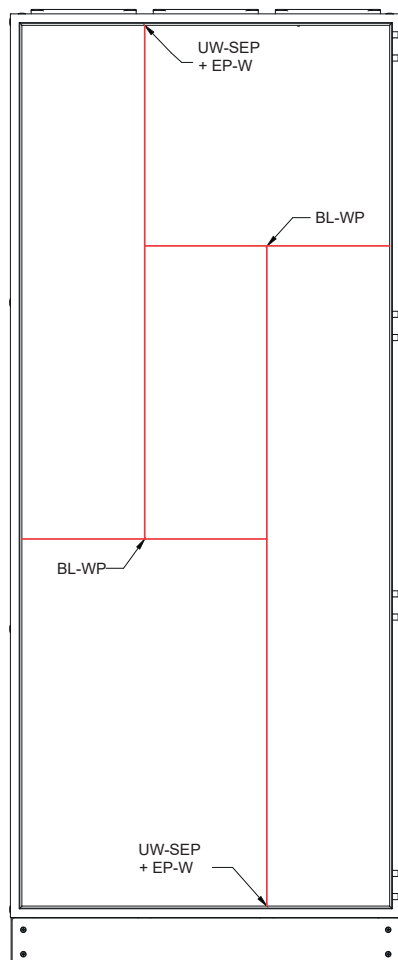

Przykład podziału wkładu w obudowie HXS

Uchwyt boczny UA-B



- Uchwyt boczny UA-B służy do mocowania płyt montażowych PM-G lub wsporników WD bezpośrednio do tylnej ściany obudowy. W przypadku zastosowania uchwyty UA-B do wsporników pionowych WD należy pamiętać, że środkowe mocowanie może powodować kolizję z nośnikiem izolacyjnym POP 100/185 ograniczając możliwości zamontowania szyn na dowolnej wysokości. W celu uniknięcia kolizji należy zastosować dedykowany uchwyt UA-B-WD.
- Uchwyt UA-B montowany jest na krawędziach bocznych obudowy (z każdej strony 3 szt.) na dedykowanych kołkach gwintowanych.
- W celu zamontowania pojedynczej płyty PM-G w obudowie HXS na tylnej ścianie, gdzie szerokość płyty jest równa szerokości okna montażowego obudowy (najprostsza konfiguracja), należy użyć 6 szt. uchwyty UA-B (3kpl.).
- Uchwyty boczne UA-B sprzedawane są w kompletach po 2 szt.

Uchwyt boczny UA-B-WD do wsporników WD

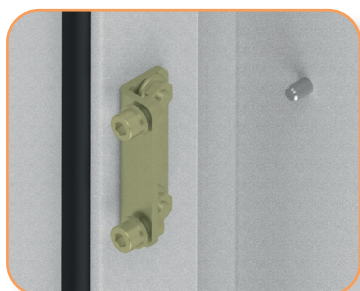

- Uchwyt boczny UA-B-WD służy do mocowania wsporników WD bezpośrednio na tylnej ścianie obudowy.
- Uchwyt UA-B-WD montowany jest na krawędziach bocznych obudowy (z każdej strony 3 szt.) na dedykowanych kołkach gwintowanych.
- W celu zamontowania pojedynczego wspornika WD należy użyć 3 szt. uchwyty UA-B-WD.
- Uchwyty boczne UA-B-WD sprzedawane są w kompletach po 2 szt.

Uchwyt środkowy UA-S

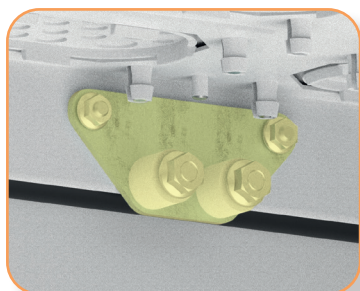

- Uchwyt środkowy UA-S służy do mocowania wsporników WD lub płyt montażowych PM-G bezpośrednio na tylnej ścianie obudowy (gdy szerokość płyty jest mniejsza niż szerokość okna montażowego obudowy).
- Uchwyt UA-S montowany jest na górnych i dolnych krawędziach obudowy na dedykowanych kołkach gwintowanych.
- W celu zamontowania pojedynczego wspornika WD należy użyć 2 szt. uchwyty UA-S. Ilość uchwyty niezbędnych do zamocowania płyt montażowych PM-G zależy od konfiguracji, każdy uchwyt umożliwia montaż dwóch sąsiadujących płyt montażowych.
- Uchwyty środkowe UA-S sprzedawane są w kompletach po 2 szt.

Uchwyt boczny UR-B (regulacja głębokości montażu)

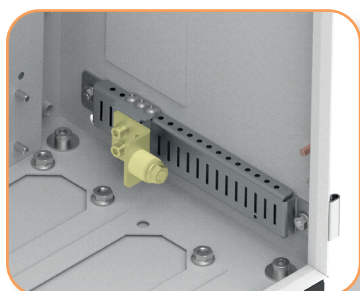

- Uchwyt boczny UR-B służy do mocowania płyt montażowych PM-G zapewniając regulację głębokości zabudowy.
- Uchwyt UR-B montowany jest na uchwyty wkładu z regulacją UW-BCR.
- Jeżeli płyta ma być zamontowana za już istniejącym wkładem montażowym należy zastosować dodatkowe elementy wodzące CR-A.
- W celu zamontowania pojedynczej płyty PM-G w obudowie HXS z regulacją głębokości zabudowy, gdzie szerokość płyty jest równa szerokości okna montażowego obudowy (najprostsza konfiguracja), należy użyć 6 szt. uchwyty UR-B.
- Uchwyty boczne UR-B sprzedawane są w kompletach po 2 szt.

Uchwyt boczny UR-B-WD do wsporników WD (regulacja głębokości montażu)



- Uchwyt boczny UR-B-WD służy do mocowania wsporników WD zapewniając regulację głębokości zabudowy jednocześnie ograniczając możliwość kolizji z nośnikiem izolacyjnym POP 100/185.
- Uchwyt UR-B-WD montowany jest na uchwyty wkładu z regulacją UW-BCR.
- Jeżeli wspornik WD ma zostać zamontowany za już istniejącym wkładem montażowym należy zastosować dodatkowe elementy wodzące CR-A.
- W celu zamontowania pojedynczego wspornika WD w obudowie HXS z regulacją głębokości zabudowy, należy użyć 3 szt. uchwyty UR-B-WD.
- Uchwyty boczne UR-B-WD sprzedawane są w kompletach po 2 szt.

Uchwyt środkowy UR-S

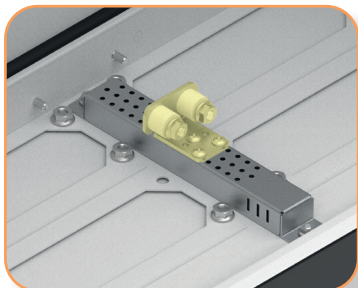

- Uchwyt środkowy UR-S służy do mocowania wsporników WD lub płyt montażowych PM-G zapewniając regulację głębokości zabudowy (gdy szerokość płyty jest mniejsza niż szerokość okna montażowego obudowy).
- Uchwyt UR-S montowany jest na wsporniku podziałowym UW-SEP.
- W celu zamontowania pojedynczego wspornika WD należy użyć 2 szt. uchwytów UR-S. Ilość uchwytów niezbędnych do zamocowania płyt montażowych PM-G zależy od konfiguracji, każdy uchwyt umożliwia montaż dwóch sąsiadujących płyt montażowych.
- Uchwyty środkowe UR-S sprzedawane są w kompletach po 2 szt.

Belki usztywniające BL-UA i BL-UR



BL-UA



BL-UR

- Belki usztywniające zapewniają dodatkowy punkt podparcia dla wsporników WD i płyt montażowych PM-G.
- Belki usztywniające dostępne są w wersji do montażu bezpośrednio na tylną ścianę obudowy (BL-UA) oraz w wersji umożliwiające regulację głębokości zabudowy (BL-UR).
- W zależności od zastosowania do belki należy dokupić uchwyty do płyty montażowej PM-G (BU-PM) lub do wspornika pionowego WD (BU-WD)
- Belki usztywniające sprzedawane są po 1 szt.

Uchwyt BU-PM



BU-PM



BU-PM z płytą PM-G

- Uchwyty BU-PM przeznaczone są do montażu płyt PM-G na belce usztywniającej.
- Każdy uchwyt BU-PM zapewnia jeden punkt podparcia dla płyty PM-G.
- Uchwyty BU-PM sprzedawane są w kompletach po 2 szt. z kompletem śrub i nakrętek niezbędnych do ich montażu na belce usztywniającej oraz dystansy i nakrętki do przykręcenia płyty montażowej PM-G.

Uchwyt BU-WD



BU-WD



BU-WD ze wspornikiem WD-K

- Uchwyty BU-WD dedykowane są do montażu wsporników pionowych WD na belce usztywniającej.
- Każdy uchwyt BU-WD stanowi jeden punkt podparcia.
- Uchwyty BU-WD sprzedawane są w kompletach po 2 szt. z kompletem śrub, nakrętek i podkładek niezbędnymi do montażu uchwytów na belce usztywniającej oraz przykręcenia wsporników WD.

Elementy mocujące LG-V

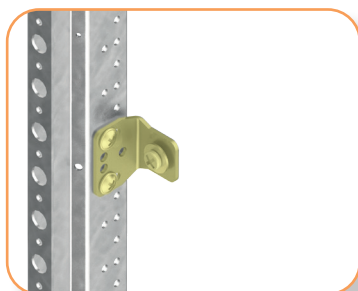

- Element LG-V służy do mocowania szyn TH-S oraz płyt montażowych PM do wspornika pionowego WP-A. Mocowanie do wspornika WP-A odbywa się przy pomocy dwóch blachowkrętów AST 4.8x9.5. W elemencie LG-V znajduje się nakrętka metryczna M5. Szyny TH-S oraz płyty montażowe PM mocowane są do elementu LG-V przy pomocy śrub metrycznych M5 (AS-C 5x10) z podkładką AW-RE 5.
- Elementu LG-V należy używać do montażu szyn TH-S przeznaczonych pod aparaturę modułową, płyt montażowych PM K00 M (do rozłączników skrzynkowych KVL00 z aparaturą modułową), PM...E12 M (rozłączników/wyłączników ED2/EB2 125A, 160A, 250A z aparaturą modułową), PM...K00 (rozłączników skrzynkowych KVL00), płyt montażowych PM...E12 L12 (rozłączników/wyłączników ED2/EB2 125A, 160A, 250A).
- Montaż szyn TH-S odbywa się za pomocą 2 sztuk LG-V (1 x zestaw LG-V SET), montaż płyt PM za pomocą 4 sztuk LG-V (2 x zestaw LG-V SET).
- Element LG-V pakowany jest: po 50 sztuk jako pojedynczy element bez blachowkrętów, śruby metrycznej i podkładki lub jako zestaw (SET) składający się z 2 sztuk LG-V, 4 blachowkrętów, 2 podkładek i 2 śrub metrycznych M5.

Elementy mocujące LG-V5

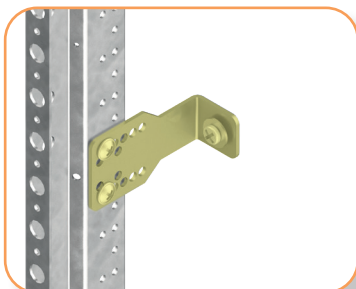

- Element LG-V5 służy do mocowania szyn TH-S oraz płyt montażowych PM do wspornika pionowego WP-A. Mocowanie do wspornika WP-A odbywa się przy pomocy dwóch blachowkrętów AST 4.8x9.5. W elemencie LG-V5 znajduje się nakrętka metryczna M5. Szyny TH-S oraz płyty montażowe PM mocowane są do elementu LG-V5 przy pomocy śrub metrycznych M5 AS-C 5x10 z podkładką AW-RE 5.
- Element LG-V5 pozwala na umieszczenie szyn i płyt na większej głębokości niż LG-V. Elementu LG-V5 należy używać do montażu szyn TH-S z listwami zaciskowymi, płyt montażowych PM... E12 L12 dla rozłączników LA1 (pozycja 1), LA2 (pozycja 1 i 4) oraz dla rozłączników LBS 160 i 250 A. Pozycje pokazano w instrukcjach montażu.
- Montaż szyn TH-S odbywa się za pomocą 2 sztuk LG-V5 (1 x zestaw LG-V5 SET), montaż płyt PM za pomocą 4 sztuk LG-V5 (2 x zestaw LG-V5 SET).
- Element LG-V5 pakowany jest: po 20 sztuk jako pojedynczy element bez blachowkrętów, śruby metrycznej i podkładki lub jako zestaw (SET) składający się z 2 sztuk LG-V5, 4 blachowkrętów, 2 podkładek i 2 śrub metrycznych M5.

Elementy mocujące LG-V6-B

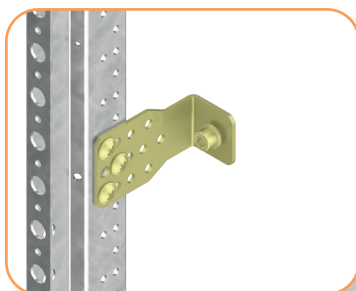

- Element LG-V6-B służy do mocowania płyt montażowych PM z większym obciążeniem. Mocowanie do wspornika WP-A odbywa się przy pomocy dwóch/trzech blachowkrętów AST 4.8x9.5. W elemencie LG-V6-B znajduje się nakrętka metryczna M6. Płyty montażowe PM mocowane są do elementu LG-V6-B przy pomocy śrub imbusowych M6x10 (z podkładką). Element LG-V6-B pozwala na montaż aparatury o większej masie niż na wsporniku LG-V5.
- Elementu LG-V6-B należy używać do montażu płyt montażowych PM (przed montażem należy rozwinąć otwór montażowy w płytach PM wiertłem $\varnothing 6$).
- Elementy LG-V6-B sprzedawane są wyłącznie w kompletach po dwie sztuki jako zestaw (SET) wraz z blachowkrętami, podkładkami i śrubami niezbędnymi do montażu.

Elementy mocujące LG-V6-D

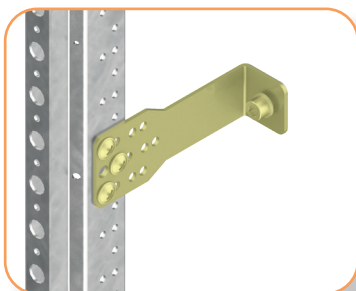

- Element LG-V6-D jest głębszym odpowiednikiem wersji B, służy do mocowania płyt montażowych PM z większym obciążeniem. Podobnie jak w innych elementach LG-V mocowanie do wspornika WP-A odbywa się przy pomocy dwóch/trzech blachowkrętów AST 4.8x9.5. W elemencie LG-V6-D znajduje się nakrętka metryczna M6. Płyty montażowe PM mocowane są do elementu LG-V6-D przy pomocy śrub imbusowych M6x10 (z podkładką).
- Element LG-V6-D pozwala na montaż aparatury o większej masie niż na wsporniku LG-V5 oraz na większej głębokości niż LG-V6-B.
- Elementu LG-V6-D należy używać do montażu płyt montażowych PM (przed montażem należy rozwinąć otwór montażowy w płytach PM wiertłem $\varnothing 6$).
- Elementy LG-V6-D sprzedawane są wyłącznie w kompletach po dwie sztuki jako zestaw (SET) wraz z blachowkrętami, podkładkami i śrubami niezbędnymi do montażu.

Elementy mocujące LG-V6R-B

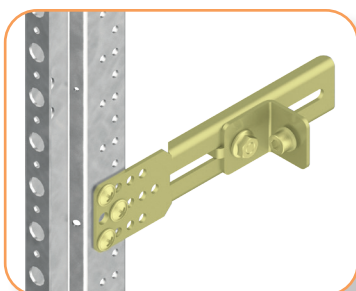

- Element mocujący LG-V6R-B umożliwia płynną regulację głębokości montażu szyn TH-S lub płyt montażowych PM. Mocowanie do wspornika WP-A odbywa się przy pomocy dwóch/trzech blachowkrętów AST 4.8x9.5.
- W elemencie LG-V6R-B znajduje się nakrętka metryczna M6.
- Płyty montażowe PM mocowane są do elementu LG-V przy pomocy śrub imbusowych M6x10 (z podkładką).
- Elementy LG-V6R-B sprzedawane są wyłącznie w kompletach po dwie sztuki jako zestaw (SET) wraz z blachowkrętami, podkładkami i śrubami niezbędnymi do montażu.

Element mocujący LG-T6-A

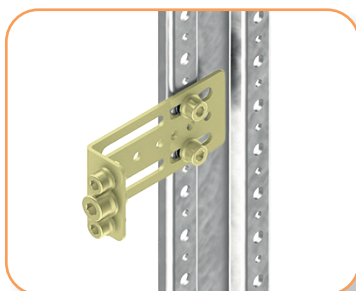

- Element mocujący LG-T6-A w odróżnieniu od pozostałych elementów z grupy LG-V dedykowany jest do montażu na wspornikach tylnych WP-T.
- Dzięki zastosowaniu blachy o grubości 2 mm ten element może być stosowany do mocowania aparatury takiej jak wyłączniki kompaktowe z napędami silnikowymi.
- W elemencie LG-T6-A znajdują się dwie nakrętki metryczna M6 oraz jedna nakrętka M8.
- Płyty montażowe PM mocowane są do elementu LG-T przy pomocy śrub imbusowych M6 lub M8 (z podkładką).
- Elementy LG-T6-B sprzedawane są wyłącznie w kompletach po dwie sztuki jako zestaw (SET) wraz z podkładkami i śrubami niezbędnymi do montażu.

Wspornik LG-B60-H P1

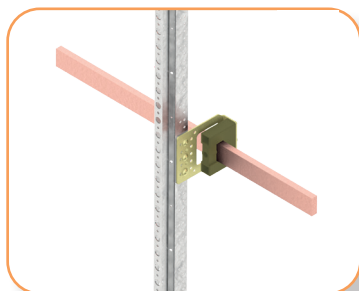

- Wspornik z nośnikiem izolacyjnym BBS do 1 szyny prądowej (o szerokości 30, 20, 25, 15, 12 mm i grubości 10, 6, 5 mm) montowanej w poziomie na wspornikach WP-A/WP-T.
- Konstrukcja wspornika pozwala na skokową regulację głębokości montażu szyny.
- Zestaw LG-B60-H P1 sprzedawany jest w kompletach, w którego skład wchodzi: 1 x metalowy wspornik, 1 x nośnik izolacyjny BBS do pojedynczej szyny oraz komplet śrub i blachowkrętów niezbędnych do montażu na wsporniku WP-A.

Wspornik LG-B60-H P3

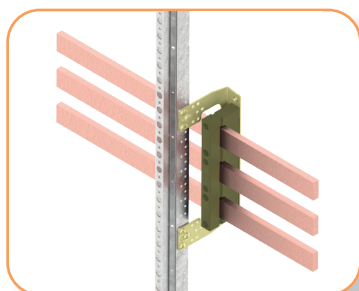

- Wspornik z nośnikiem izolacyjnym BBS do 3 szyn prądowych (30x10, 30x5, 20x10 lub 20x5 mm) o rozstawie 60 mm, montowanych w poziomie na wspornikach WP-A/WP-T.
- Konstrukcja wspornika pozwala na skokową regulację głębokości montażu szyn.
- Głębokości montażu wspornika dostosowane do instalacji na systemie szyn prądowych aparatury takiej jak rozłączniki bezpiecznikowe KVL wielkości NH00, 1, 2, 3.
- Zestaw LG-B60-H P3 sprzedawany jest w kompletach, w którego skład wchodzi: 1 x metalowy wspornik, 1 x nośnik izolacyjny BBS do 3 szyn oraz komplet śrub i blachowkrętów niezbędnych do montażu na wsporniku WP-A.
- Na końcach mostów szynowych należy stosować dodatkowe osłony izolacyjne L-BBS-60/3.
- W przypadku montażu wsporników LG-B60-H P3 w pozycji, w której szyny prądowe lub elementy mocujące będące pod napięciem znajdują się w odległości poniżej 15 mm od wsporników pionowych WP-A/WP-T lub innych metalowych części konstrukcji wkładu należy zastosować dodatkowe osłony izolacyjne L-WP-B60/3.

Wspornik LG-B60-H P4

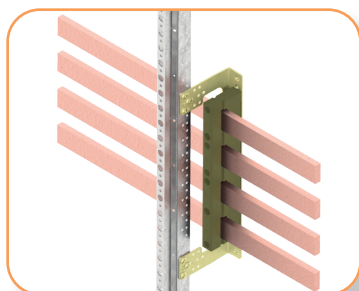

- Wspornik z nośnikiem izolacyjnym BBS do 4 szyn prądowych (30x10, 30x5, 20x10 lub 20x5 mm) o rozstawie 60 mm, montowanych w poziomie na wspornikach WP-A/WP-T.
- Konstrukcja wspornika pozwala na skokową regulację głębokości montażu szyn.
- Zestaw LG-B60-H P4 sprzedawany jest w kompletach, w którego skład wchodzi: 1 x metalowy wspornik, 1 x nośnik izolacyjny BBS do 4 szyn oraz komplet śrub i blachowkrętów niezbędnych do montażu na wsporniku WP-A.
- Na końcach mostów szynowych należy stosować dodatkowe osłony izolacyjne L-BBS-60/4.
- W przypadku montażu wsporników LG-B60-H P4 w pozycji, w której szyny prądowe lub elementy mocujące będące pod napięciem znajdują się w odległości poniżej 15 mm od wsporników pionowych WP-A/WP-T lub innych metalowych części konstrukcji wkładu należy zastosować dodatkowe osłony izolacyjne L-WP-B60/4.

Wspornik LG-B60-V2 P3

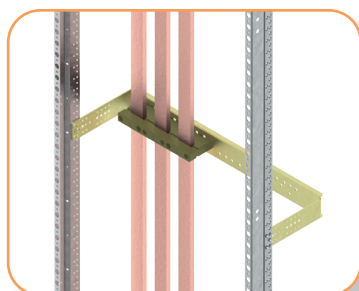

- Wspornik z nośnikiem izolacyjnym BBS do 3 szyn prądowych (30x10, 30x5, 20x10 lub 20x5 mm) o rozstawie 60 mm montowanych w pionie, przeznaczone do montażu na wspornikach pionowych WP-A/WP-T.
- Konstrukcja wspornika umożliwia skokową regulację głębokości montażu.
- Wspornik dostępny dla szerokości pola 1 (250 mm) oraz 2 (500 mm).
- Zestaw LG-B60-V2 P3 sprzedawany jest w kompletach, w którego skład wchodzi: 1 x metalowy wspornik, 1 x nośnik izolacyjny BBS do 3 szyn oraz komplet śrub, blachowkrętów i nakrętek niezbędnych do montażu na wspornikach WP-A.
- Na wsporniku o szerokości 2 (500 mm) możliwy jest montaż dodatkowego nośnika izolacyjnego dla 3 szyn prądowych.

Wspornik LG-B60-V2 P4

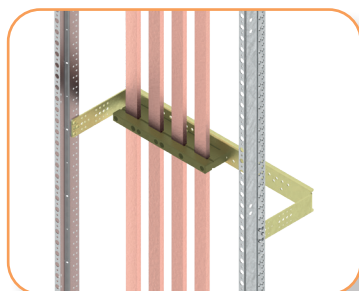

- Wspornik z nośnikiem izolacyjnym BBS do 4 szyn prądowych (30x10, 30x5, 20x10 lub 20x5 mm) o rozstawie 60 mm montowanych w pionie, przeznaczone do montażu na wspornikach pionowych WP-A/WP-T.
- Konstrukcja wspornika umożliwia skokową regulację głębokości montażu.
- Wspornik dostępny dla szerokości pola 1 (250 mm) oraz 2 (500 mm).
- Zestaw LG-B60-V2 P4 sprzedawany jest w kompletach, w którego skład wchodzi: 1 x metalowy wspornik, 1 x nośnik izolacyjny BBS do 4 szyn oraz komplet śrub, blachowkrętów i nakrętek niezbędnych do montażu na wspornikach WP-A.
- Na wsporniku o szerokości 1 (250 mm) oraz 2 (500 mm) możliwy jest montaż tylko jednego nośnika izolacyjnego BBS-60/4 dla 4 szyn prądowych.

Uwaga: Zestawy wsporników z nośnikami izolacyjnymi LG-B60, UD-B60, LG-T-B185 oraz LG-T-INH sprzedawane są bez szyn prądowych.

Wspornik LG-B60-V2R P3

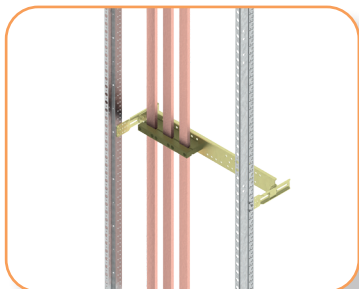

- Wspornik z nośnikiem izolacyjnym BBS do 3 szyn prądowych (30x10, 30x5, 20x10 lub 20x5 mm) o rozstawie 60 mm montowanych w pionie z płynną regulacją głębokości montażu na wspornikach WP-A/WP-T.
- Wspornik dostępny dla szerokości pola 1 (250 mm) oraz 2 (500 mm).
- Zestaw LG-B60-V2R P3 sprzedawany jest w kompletach, w którego skład wchodzi: 1x metalowy wspornik z uchwyty do płynnej regulacji, 1x nośnik izolacyjny BBS do 3 szyn oraz komplet śrub, blachowkrętów i nakrętek niezbędnych do montażu na wspornikach WP-A.
- Na wsporniku o szerokości 2 (500 mm) możliwy jest montaż dodatkowego nośnika izolacyjnego dla 3 szyn prądowych.

Wspornik LG-B60-V2R P4

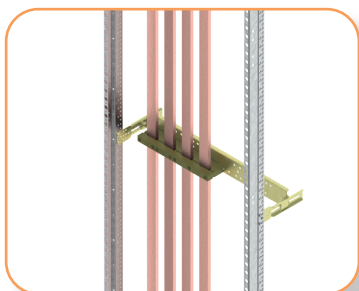

- Wspornik z nośnikiem izolacyjnym BBS do 4 szyn prądowych (30x10, 30x5, 20x10 lub 20x5 mm) o rozstawie 60 mm montowanych w pionie z płynną regulacją głębokości montażu na wspornikach WP-A/WP-T.
- Wspornik dostępny dla szerokości pola 1 (250 mm) oraz 2 (500 mm).
- Zestaw LG-B60-V2R P4 sprzedawany jest w kompletach, w którego skład wchodzi: 1x metalowy wspornik z uchwyty do płynnej regulacji, 1x nośnik izolacyjny BBS do 4 szyn oraz komplet śrub, blachowkrętów i nakrętek niezbędnych do montażu na wspornikach WP-A.
- Na wsporniku o szerokości 1 (250 mm) oraz 2 (500 mm) możliwy jest montaż tylko jednego nośnika izolacyjnego BBS-60/4 dla 4 szyn prądowych.

Wspornik UD-B60-H P1

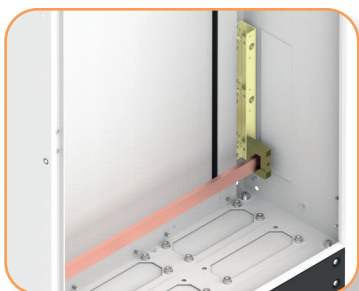

- Wspornik z nośnikiem izolacyjnym BBS do 1 szyny prądowej (o szerokości 30, 20, 25, 15, 12 mm i grubości 10, 6, 5 mm) przeznaczony do montażu bezpośrednio do korpusu, na tył obudowy HXS.
- Wspornik zapewnia możliwość przeprowadzenia szyn pomiędzy obudowami HXS (po wybicciu dedykowanych zaślepek w korpusie obudowy).
- Zestaw UD-B60-H P1 sprzedawany jest w kompletach, w którego skład wchodzi: 1x metalowy wspornik, 1x nośnik izolacyjny BBS do 1 szyny oraz komplet śrub i nakrętek niezbędnych do montażu bezpośrednio do korpusu, na tył obudowy.
- Specjalna konstrukcja umożliwia montaż dodatkowych dwóch nośników izolacyjnych BBS-60/1 lub jednego dodatkowego nośnika BBS-60/3 lub BBS-60/4 na tym samym wsporniku.

Wspornik UD-B60-H P3

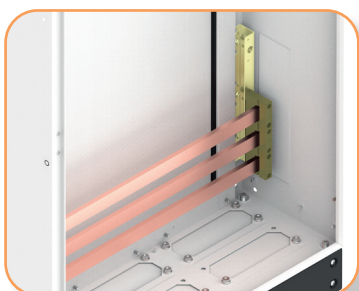

- Wspornik z nośnikiem izolacyjnym BBS do 3 szyn prądowych (30x10, 30x5, 20x10 lub 20x5 mm) przeznaczony do montażu bezpośrednio do korpusu, na tył obudowy HXS.
- Wspornik zapewnia możliwość przeprowadzenia szyn pomiędzy obudowami HXS (po wybicciu dedykowanych zaślepek w korpusie obudowy).
- Zestaw UD-B60-H P3 sprzedawany jest w kompletach, w którego skład wchodzi: 1x metalowy wspornik, 1x nośnik izolacyjny BBS do 3 szyn oraz komplet śrub i nakrętek niezbędnych do montażu bezpośrednio do korpusu, na tył obudowy.
- Specjalna konstrukcja umożliwia montaż dodatkowego nośnika izolacyjnego BBS-60/1 na tym samym wsporniku.

Wspornik UD-B60-H P4

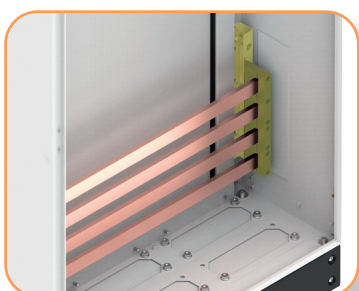

- Wspornik z nośnikiem izolacyjnym BBS do 4 szyn prądowych (30x10, 30x5, 20x10 lub 20x5 mm) przeznaczony do montażu bezpośrednio do korpusu, na tył obudowy HXS.
- Wspornik zapewnia możliwość przeprowadzenia szyn pomiędzy obudowami HXS (po wybicciu dedykowanych zaślepek w korpusie obudowy).
- Zestaw UD-B60-H P4 sprzedawany jest w kompletach, w którego skład wchodzi: 1x metalowy wspornik, 1x nośnik izolacyjny BBS do 4 szyn oraz komplet śrub i nakrętek niezbędnych do montażu bezpośrednio do korpusu, na tył obudowy.
- Specjalna konstrukcja umożliwia montaż dodatkowego nośnika izolacyjnego BBS-60/1 na tym samym wsporniku.

Uwaga: Zestawy wsporników z nośnikami izolacyjnymi LG-B60, UD-B60, LG-T-B 185 oraz LG-T-INH sprzedawane są bez szyn prądowych.

Wytrzymałość zwarciova dla wybranych odległości między nośnikami (rozstaw szyn 60 mm)

	Odstęp między nośnikami	Odporność na prąd udarowy I _{pk} (kA)	Odporność na prąd zwarciovy I _{cw} (kA)	Wymiar szyn zbiorczych
3-biegunowy				
a	200	75,6	36,8	L1-L3 30x5 mm
	600	47,5	22,8	
b	200	54,6	26,3	L1-L3 20x5 mm
	600	30,5	15,5	
c	200	75,6	37,9	L1-L3 30x10 mm
	600	45,7	22,3	
d	200	61,0	29,0	L1-L3 20x10 mm
	600	34,0	17,1	

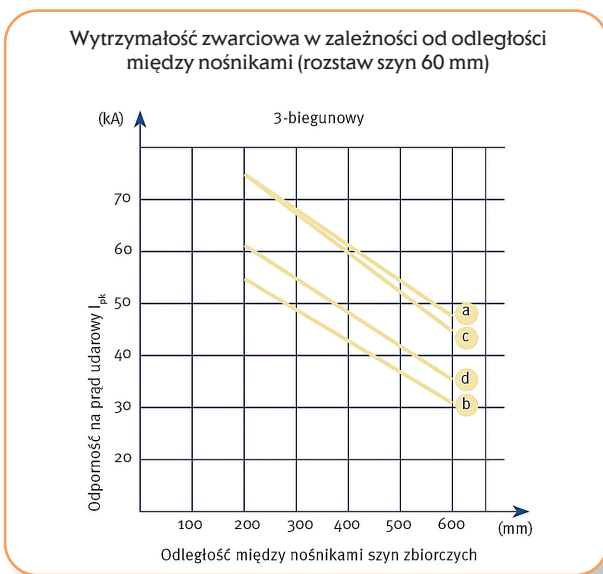

ETIBOX

Wspornik LG-T-B185-H P3

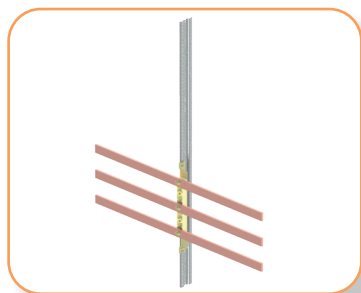

- Wsporniki z nośnikiem izolacyjnym POP 100/185 montowanym poziomo na wsporniku WP-T dla 3 szyn prądowych (30x10, 40x10, 60x10, 80x10, 100x10 mm) o rozstawie 100 lub 185 mm.
- Specjalna konstrukcja wspornika LG-T-B185-H P3 pozwala na skokową regulację głębokości montażu całego systemu szyn.
- Zestaw LG-T-B185-H P3 sprzedawany jest w kompletach, w których skład wchodzi: 1x metalowy wspornik, 1x nośnik izolacyjny POP 100/185 oraz zestaw śrub, nakrętek i podkładek niezbędnych do montażu na wsporniku WP-T i przykręcenia szyn prądowych (3 x śruba M10 z podkładką).
- W przypadku montażu wsporników LG-T-B185-H P3 w pozycji, w której szyny prądowe lub elementy mocujące będące pod napięciem znajdują się w odległości poniżej 15 mm od wsporników pionowych WP-A/WP-T lub innych metalowych części konstrukcji wkładu należy zastosować dodatkowe osłony izolacyjne ZP POP-WP.

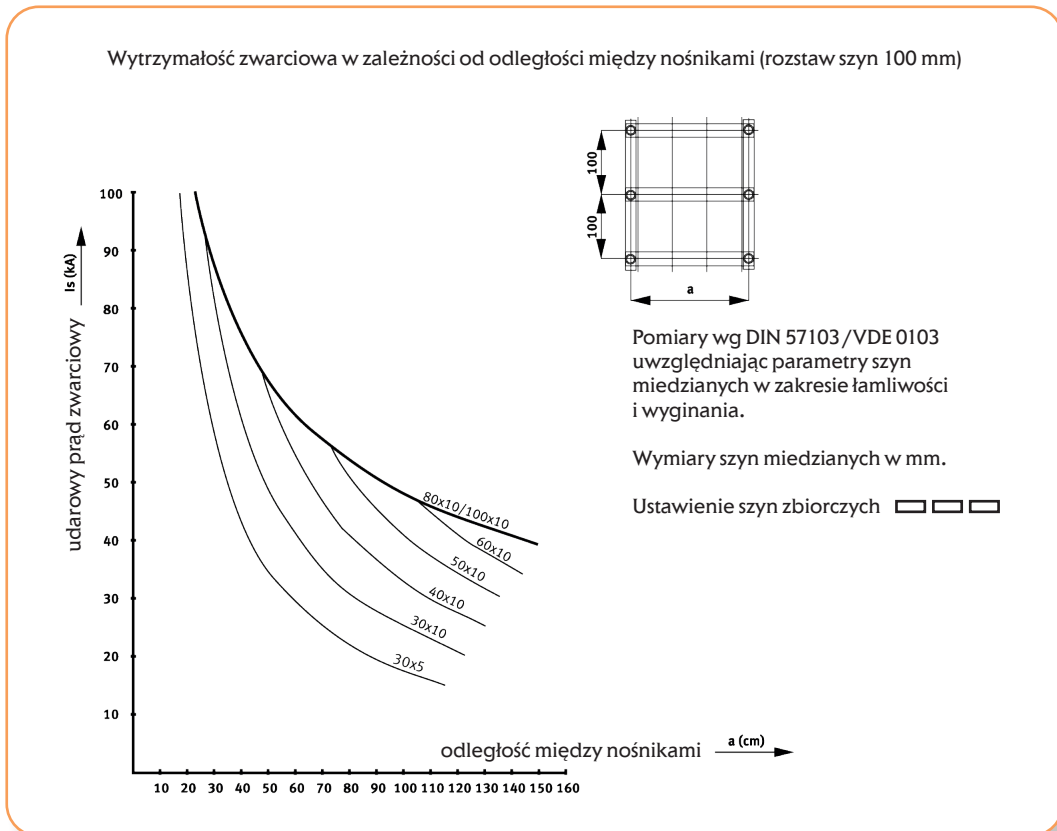

Uwaga: Zestawy wsporników z nośnikami izolacyjnymi LG-B60, UD-B60, LG-T-B185 oraz LG-T-INH sprzedawane są bez szyn prądowych.

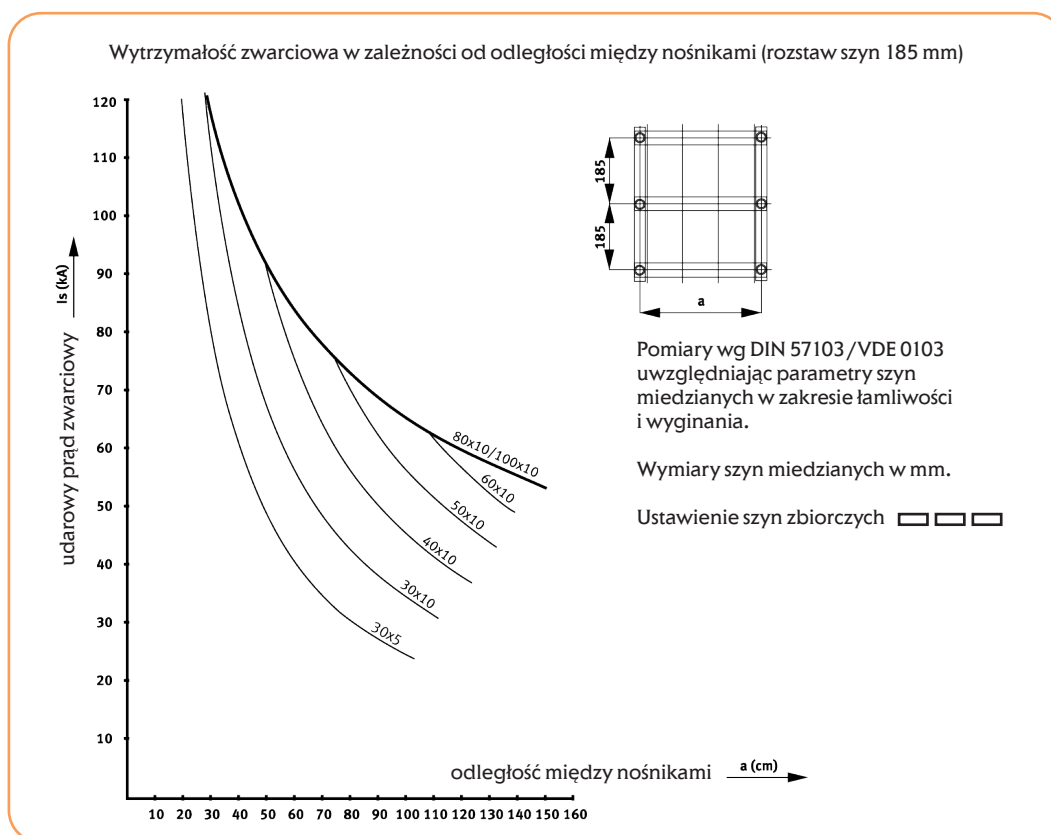

Wspornik z izolatorem LG-T-INH1-A

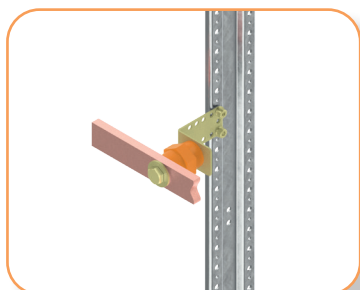

- Wspornik z izolatorem INS umożliwia montaż szyn prądowych (30x10 mm) na wspornikach pionowych WP-T.
- Zestaw wspornika z izolatorem LG-T-INH1-A sprzedawany jest w kompletach, w którego skład wchodzi: 1x metalowy wspornik, 1x izolator INS oraz zestaw śrub, nakrętek i podkładek niezbędnych do montażu na wsporniku WP-T i przykręcenia szyny prądowej.
- W przypadku montażu wsporników LG-T-INH1-A w pozycji, w której szyny prądowe lub elementy mocujące będące pod napięciem znajdują się w odległości poniżej 15 mm od wsporników pionowych WP-A/WP-T lub innych metalowych części konstrukcji wkładu należy zastosować dodatkowe osłony izolacyjne ZP POP-WP.



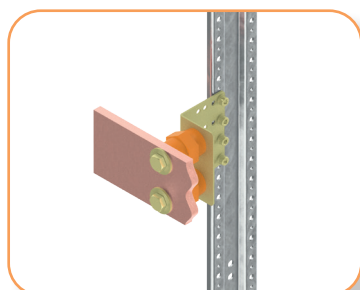













Wspornik z izolatorem LG-T-INH2-A

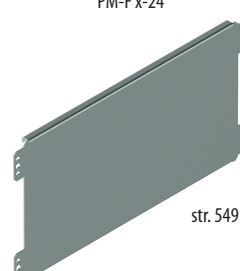

- Wspornik z izolatorem INS umożliwia montaż szyn prądowych (80x10, 100x10 mm) na wspornikach pionowych WP-T.
- Zestaw wspornika z izolatorami LG-T-INH2-A sprzedawany jest w kompletach, w których skład wchodzi: 1x metalowy wspornik, 2x izolator INS oraz zestaw śrub, nakrętek i podkładek niezbędnych do montażu na wsporniku WP-T i przykręcenia szyn prądowych.
- W przypadku montażu wsporników LG-T-INH2-A w pozycji, w której szyny prądowe lub elementy mocujące będące pod napięciem znajdują się w odległości poniżej 15 mm od wsporników pionowych WP-A/WP-T lub innych metalowych części konstrukcji wkładu należy zastosować dodatkowe osłony izolacyjne ZP POP-WP.



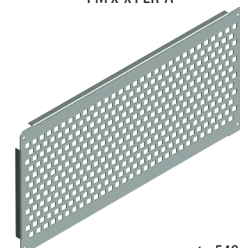

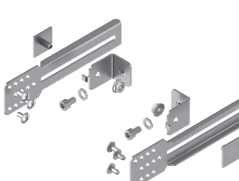













































Uwaga: Zestawy wsporników z nośnikami izolacyjnymi LG-B60, UD-B60, LG-T-B185 oraz LG-T-INH sprzedawane są bez szyn prądowych.

Tabela doboru osłon, płyt montażowych, szyn TH-S oraz elementów mocujących

Rodzaj aparatury	Osłona	Płyta montażowa	Element mocujący
<p>Złącza gwintowe typu VS</p> <p>Styczniki dużej mocy</p> <p>Mosty szynowe</p> <p>Transformatory bezpieczeństwa i separacyjne</p> <p>Rezerwa miejsca</p> <p>Uzupełnienie elewacji obudowy</p> 	<p>CP x-x F</p>       <p>str. 538</p>	<p>TH-S x</p>  <p>str. 546</p> <p>PM-F x-24</p>  <p>str. 549</p>	<p>LG-V SET</p>  <p>str. 556</p> <p>LG-V5 SET</p>  <p>str. 556</p> <p>LG-V6-B SET</p>  <p>str. 556</p>
<p>Nietypowa bądź niestandardowa aparatura</p> 	<p>CP x-2 PF</p>  <p>CP x-3 PF</p>  <p>str. 539</p>	<p>PM x-x PER-A</p>  <p>str. 548</p>	<p>LG-V6-D SET</p>  <p>str. 556</p> <p>LG-V6R-B SET</p>  <p>str. 556</p>





System obudów pierwszej klasy ochronności SOLID GSX

Tabela doboru osłon, płyt montażowych, szyn TH-S oraz elementów mocujących

1 (250 mm)	1.4 (350 mm)	2 (500 mm)	2.2 (550 mm)	3 (750 mm)	3.8 (950 mm)	Element mocujący
 CP 1-0.33 F 001101420	 CP 1.4-0.33 F 001101421		 CP 2.2-0.33 F 001101422	 CP 3-0.33 F 001101423	 CP 3.8-0.33 F 001101424	0.33 (50 mm)
 CP 1-0.5 F 001101425		 CP 2-0.5 F 001101426		 CP 3-0.5 F 001101427		0.5 (75 mm)
 CP 1-1 F 001101429	 CP 1.4-1 F 001101430	 CP 2-1 F 001101431	 CP 2.2-1 F 001101432	 CP 3-1 F 001101433	 CP 3.8-1 F 001101434	1 (150 mm)
 CP 1-2 F 001101436	 CP 1.4-2 F 001101437	 CP 2-2 F 001101438	 CP 2.2-2 F 001101439	 CP 3-2 F 001101440	 CP 3.8-2 F 001101441	2 (300 mm)
 CP 1-3 F 001101443		 CP 2-3 F 001101444		 CP 3-3 F 001101445		3 (450 mm)
 CP 1-4 F 001101447		 CP 2-4 F 001101448		 CP 3-4 F 001101449		4 (600 mm)
 CP 1-2 PF 001340050	 CP 1.4-2 PF 001340051	 CP 2-2 PF 001340052	 CP 2.2-2 PF 001340053	 CP 3-2 PF 001340054		2 (300 mm)
 CP 1-3 PF 001340056	 CP 1.4-3 PF 001340057	 CP 2-3 PF 001340058	 CP 2.2-3 PF 001340059	 CP 3-3 PF 001340060		3 (450 mm)
 TH-S 1 002911040	 TH-S 1.4 002911041	 TH-S 2 002911042	 TH-S 2.2 002911043	 TH-S 3 002911044	 TH-S 3.8 002911045	1 kpl. LG-V... SET
 PM-F 1-24 001341000	 PM-F 1.4-24 001341001	 PM-F 2-24 001341002	 PM-F 2.2-24 001341003	 PM-F 3-24 001341004		2 kpl. LG-V... SET
 PM 1-2 PER-A 001101621		 PM 2-2 PER-A 001101625		 PM 3-2 PER-A 001101629		2 kpl. LG-V... SET

* pełny asortyment perforowanych płyt montażowych PM x-x PER-A na stronie 548

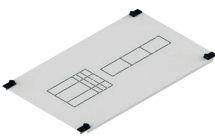
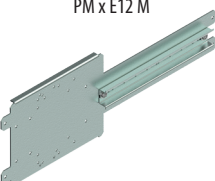
Tabela doboru osłon, płyt montażowych, szyn TH-S oraz elementów mocujących

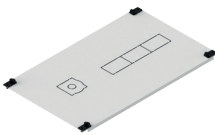
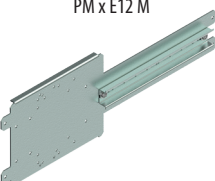
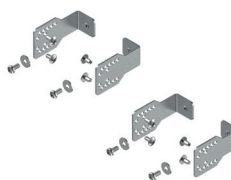
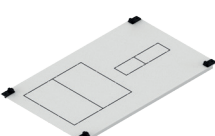
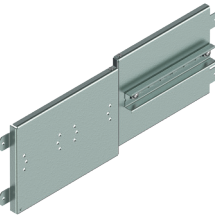
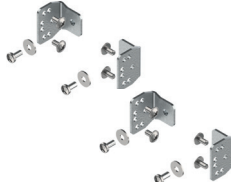
Rodzaj aparatury	Osłona	Płyta montażowa	Element mocujący
Aparatura modułowa (do 125 A)	 <p>CP x-1 M</p> <p>CP x-1.5 M</p> <p>str. 539</p>	 <p>TH-S x</p> <p>str. 545</p>	 <p>1 kpl. LG-V SET</p> <p>str. 556</p>
Rozłączniki / wyłączniki ED2/EB2 (do 250 A) z aparaturą modułową (do 125 A)	 <p>CP x-2 E12 M</p> <p>str. 540</p>	 <p>PM x E12 M</p>	 <p>2 kpl. LG-V SET</p> <p>str. 556</p>
Rozłączniki typu LBS1 (160 A) z aparaturą modułową (do 125 A)	 <p>CP x-2 S1 M</p> <p>str. 540</p>	 <p>str. 546</p>	 <p>2 kpl. LG-V5 SET</p> <p>str. 556</p>
Rozłączniki bezpiecznikowe KVL o wielkości NH00 (do 160 A) z aparaturą modułową (do 125 A)	 <p>CP x-2 K00</p> <p>str. 540</p>	 <p>PM x K00</p> <p>str. 546</p>	 <p>2 kpl. LG-V SET</p> <p>str. 556</p>

System obudów pierwszej klasy ochronności SOLID GSX























































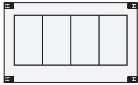

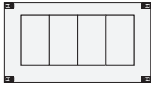

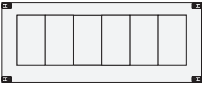















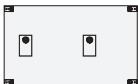





Tabela doboru osłon, płyt montażowych, szyn TH-S oraz elementów mocujących						
1 (250 mm)	1.4 (350 mm)	2 (500 mm)	2.2 (550 mm)	3 (750 mm)	3.8 (950 mm)	Element mocujący
<p>12 mod.</p>  <p>CP 1-1 M 001101451</p>  <p>CP 1-1.5 M 001101458</p>  <p>TH-S 1 002911040</p>	<p>17 mod.</p>  <p>CP 1.4-1 M 001101452</p>  <p>TH-S 1.4 002911041</p>	<p>24 mod.</p>  <p>CP 2-1 M 001101453</p>  <p>CP 2-1.5 M 001101459</p>  <p>TH-S 2 002911042</p>	<p>26 mod.</p>  <p>CP 2.2-1 M 001101454</p>  <p>TH-S 2.2 002911043</p>	<p>36 mod.</p>  <p>CP 3-1 M 001101455</p>  <p>CP 3-1.5 M 001101460</p>  <p>TH-S 3 002911044</p>	<p>46 mod.</p>  <p>CP 3.8-1 M 001101456</p>  <p>TH-S 3.8 002911045</p>	<p>1 kpl. LG-V SET 001101683</p> <p>1 (150 mm)</p> <p>1 kpl. LG-V SET 001101683</p> <p>1.5 (225 mm)</p>
<p>1xE12/ED2 3p do 250 A 4 mod.</p>  <p>CP 1-2 E12 M 3p 001101481</p>  <p>PM 1 E12 M 3P 001101570</p>	<p>1xE12/ED2 3,4p do 250 A 4 mod.</p>  <p>CP 1.4-2 E12 M 001101482</p> <p>1xLBS1 3,4p 160 A 4 mod.</p>  <p>CP 1.4-2 S1 M 001101720</p>  <p>PM 1.4 E12 M 001101571</p>	<p>1xE12/ED2 3,4p do 250 A 12 mod.</p>  <p>CP 2-2 E12 M 001101483</p> <p>1xLBS1 3,4p 160 A 12 mod.</p>  <p>CP 2-2 S1 M 001101721</p>  <p>PM 2 E12 M 001101572</p>	<p>1xE12/ED2 3,4p do 250 A 14 mod.</p>  <p>CP 2.2-2 E12 M 001101484</p> <p>1xLBS1 3,4p 160 A 14 mod.</p>  <p>CP 2.2-2 S1 M 001101722</p>  <p>PM 2.2 E12 M 001101573</p>	<p>1xE12/ED2 3,4p do 250 A 25 mod.</p>  <p>CP 3-2 E12 M 001101485</p> <p>1xLBS1 3,4p 160 A 25 mod.</p>  <p>CP 3-2 S1 M 001101723</p>  <p>PM 3 E12 M 001101574</p>	<p>1xE12/ED2 3,4p do 250 A 36 mod.</p>  <p>CP 3.8-2 E12 M 001101486</p>  <p>PM 3.8 E12 M 001101575</p>	<p>2 kpl. LG-V SET 001101683</p> <p>2 (300 mm)</p> <p>2 kpl. LG-V SET 001101685</p> <p>2 (300 mm)</p>
<p>1xKVL NH00 4 mod.</p>  <p>CP 1-2 K00 M 001339450</p>  <p>PM 1 K00 M 001340500</p>	<p>1xKVL NH00 5 mod.</p>  <p>CP 1.4-2 K00 M 001339451</p>  <p>PM 1.4 K00 M 001340501</p>	<p>2xKVL NH00 9 mod.</p>  <p>CP 2-2 K00 M 001339452</p>  <p>PM 2 K00 M 001340502</p>	<p>2xKVL NH00 10 mod.</p>  <p>CP 2.2-2 K00 M 001339453</p>  <p>PM 2.2 K00 M 001340503</p>	<p>3xKVL NH00 16 mod.</p>  <p>CP 3-2 K00 M 001339454</p>  <p>PM 3 K00 M 001340504</p>		<p>2 kpl. LG-V SET 001101683</p> <p>2 (300 mm)</p>

Tabela doboru osłon, płyt montażowych, szyn TH-S oraz elementów mocujących

Rodzaj aparatury		Osłona	Płyta montażowa	Element mocujący
Rozłączniki bezpiecznikowe KVL o wielkości NH00 (do 160 A)		CP x-2 K00 str. 541	PM x K00 str. 547	2 kpl. LG-V SET str. 556
Rozłączniki / wyłączniki ED2/EB2 (do 250 A)		CP x-2 E12 str. 542		2 kpl. LG-V SET str. 556
Rozłączniki typu LA1 (160 A)		CP x-2 L1 str. 542	PM x E12 L12	2 kpl. LG-V SET str. 556
Rozłączniki typu LA2 (250 A)		CP x-2 L2 str. 542		2 kpl. LG-V5 SET str. 556
Rozłączniki typu LBS1 (160 A)		CP x-2 S1 str. 543		2 kpl. LG-V5 SET str. 556
Rozłączniki typu LBS2 (250 A)		CP x-2 S2 str. 543	str. 547	2 kpl. LG-V5 SET str. 556

System obudów pierwszej klasy ochronności SOLID GSX

Tabela doboru osłon, płyt montażowych, szyn TH-S oraz elementów mocujących

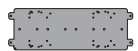
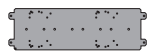
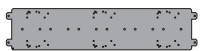
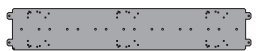
1 (250 mm)	1.4 (350 mm)	2 (500 mm)	2.2 (550 mm)	3 (750 mm)	3.8 (950 mm)	Element mocujący	
<p>1xKVL NH00</p>  <p>CP 1-2 K00 001339500</p>  <p>PM 1 K00 001340550</p>	<p>2xKVL NH00</p>  <p>CP 1.4-2 K00 001339501</p>  <p>PM 1.4 K00 001340551</p>	<p>4xKVL NH00</p>  <p>CP 2-2 K00 001339502</p>  <p>PM 2 K00 001340552</p>	<p>4xKVL NH00</p>  <p>CP 2.2-2 K00 001339503</p>  <p>PM 2.2 K00 001340553</p>	<p>6xKVL NH00</p>  <p>CP 3-2 K00 001339504</p>  <p>PM 3 K00 001340554</p>		2 kpl. LG-V SET 001101683	2 (300 mm)
<p>1xEB2/ED2 3,4p do 250 A</p>  <p>CP 1-2 E12 001101514</p>	<p>1xEB2/ED2 3,4p do 250 A</p>  <p>CP 1.4-2 E12 001101515</p>	<p>2xEB2/ED2 3,4p do 250 A</p>  <p>CP 2-2 E12 001101516</p>	<p>2xEB2/ED2 3,4p do 250 A</p>  <p>CP 2.2-2 E12 001101517</p>	<p>3xEB2/ED2 3,4p do 250 A</p>  <p>CP 3-2 E12 001101518</p>	<p>3xEB2/ED2 3,4p do 250 A</p>  <p>CP 3.8-2 E12 001101519</p>	2 kpl. LG-V SET 001101683	2 (300 mm)
<p>1xLA1 160 A</p>  <p>CP 1-2 L1 001101527</p>	<p>1xLA1 160 A</p>  <p>CP 1.4-2 L1 001101528</p>	<p>2xLA1 160 A</p>  <p>CP 2-2 L1 001101529</p>	<p>2xLA1 160 A</p>  <p>CP 2.2-2 L1 001101530</p>	<p>3xLA1 160 A</p>  <p>CP 3-2 L1 001101531</p>	<p>3xLA1 160 A</p>  <p>CP 3.8-2 L1 001101532</p>	2 kpl. LG-V SET 001101683 lub* LG-V5 SET 001101685	2 (300 mm)
<p>1xLA2 250 A</p>  <p>CP 1-2 L2 001101534</p>	<p>1xLA2 250 A</p>  <p>CP 1.4-2 L2 001101535</p>	<p>2xLA2 250 A</p>  <p>CP 2-2 L2 001101536</p>	<p>2xLA2 250 A</p>  <p>CP 2.2-2 L2 001101537</p>	<p>3xLA2 250 A</p>  <p>CP 3-2 L2 001101538</p>	<p>3xLA2 250 A</p>  <p>CP 3.8-2 L2 001101539</p>	2 kpl. LG-V5 SET 001101685	2 (300 mm)
<p>1xLBS1 3,4p 160 A</p>  <p>CP 1-2 S1 001101725</p>	<p>1xLBS1 3,4p 160 A</p>  <p>CP 1.4-2 S1 001101726</p>	<p>2xLBS1 3,4p 160 A</p>  <p>CP 2-2 S1 001101727</p>	<p>2xLBS1 3,4p 160 A</p>  <p>CP 2.2-2 S1 001101728</p>	<p>3xLBS1 3,4p</p>  <p>CP 3-2 S1 001101729</p>		2 kpl. LG-V5 SET 001101685	2 (300 mm)
<p>1xLBS2 3p 250 A</p>  <p>CP 1-2 S2 3P 001101731</p>	<p>1xLBS2 3,4p 250 A</p>  <p>CP 1.4-2 S2 001101732</p>	<p>2xLBS2 3p lub 1xLBS2 4p 250 A</p>  <p>CP 2-2 S2 001101733</p>	<p>2xLBS2 3,4p 250 A</p>  <p>CP 2.2-2 S2 001101734</p>	<p>3xLBS2 3p lub 2xLBS2 4p 250 A</p>  <p>CP 3-2 S2 001101735</p>		2 kpl. LG-V5 SET 001101685	2 (300 mm)
 <p>PM 1 E12 L12 001101584</p>	 <p>PM 1.4 E12 L12 001101585</p>	 <p>PM 2 E12 L12 001101586</p>	 <p>PM 2.2 E12 L12 001101587</p>	 <p>PM 3 E12 L12 001101588</p>	 <p>PM 3.8 E12 L12 001101589</p>		

* w zależności od sposobu montażu rozłączników LA1, zastosowanie LG-V5 umożliwia całkowite schowanie rozłącznika LA1 pod osłonę CP.

Tabela doboru osłon, płyt montażowych, szyn TH-S oraz elementów mocujących

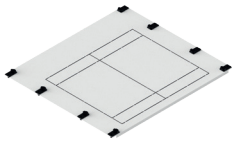
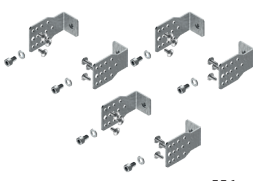
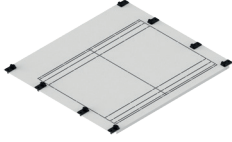
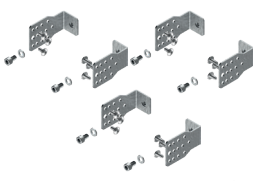
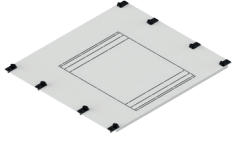
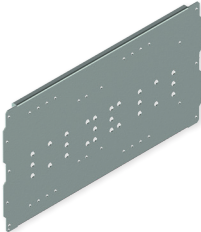
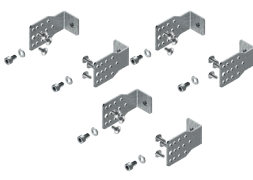
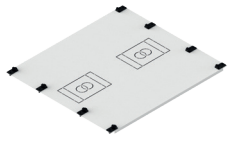
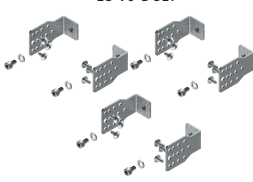
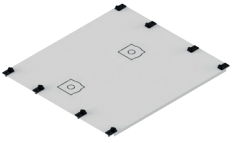
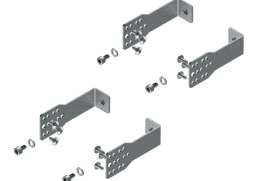
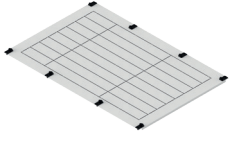
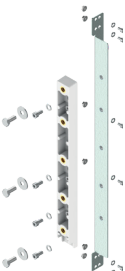
Rodzaj aparatury	Osłona	Płyta montażowa	Element mocujący
Rozłączniki bezpiecznikowe KVL1 o wielkości NH1 (do 250 A)	CP x-3 K1  str. 541		3 kpl. LG-V6-B SET  str. 556
Rozłączniki bezpiecznikowe KVL2 o wielkości NH2 (do 400 A)	CP x-3 K2  str. 541		3 kpl. LG-V6-B SET  str. 556
Rozłączniki bezpiecznikowe KVL3 o wielkości NH3 (do 630 A)	CP x-3 K3  str. 541	PM x ELS46 K123 	3 kpl. LG-V6-B SET  str. 556
Wyłączniki/rozłączniki EB2/ED2 (400, 630 A)	CP x-3 E46  str. 542		3 kpl. LG-V6-B SET  str. 556
Rozłączniki typu LBS 46 (400, 630 A)	CP x-3 S46  str. 543	str. 548	2 kpl. LG-V6-D SET  str. 556
Rozłączniki bezpiecznikowe listwowe typu SL o wielkości NH00,1, 2, 3 (do 630 A)	CP x-5 SL  str. 543		LG-T-B185-H P3  str. 558

System obudów pierwszej klasy ochronności SOLID GSX

Tabela doboru osłon, płyt montażowych, szyn TH-S oraz elementów mocujących						
1 (250 mm)	1.4 (350 mm)	2 (500 mm)	2.2 (550 mm)	3 (750 mm)	3.8 (950 mm)	Element mocujący
<p>1xKVL1 NH1</p>  <p>CP 1-3 K1 001339550</p>	<p>1xKVL1 NH1</p>  <p>CP 1.4-3 K1 001339551</p>	<p>2xKVL1 NH1</p>  <p>CP 2-3 K1 001339552</p>	<p>2xKVL1 NH1</p>  <p>CP 2.2-3 K1 001339553</p>	<p>3xKVL1 NH1</p>  <p>CP 3-3 K1 001339554</p>		<p>3 kpl. LG-V6-B SET 001341151</p> <p>3 (450 mm)</p> <p>3 kpl. LG-V6-B SET 001341151</p> <p>3 (450 mm)</p> <p>3 kpl. LG-V6-B SET 001341151</p> <p>3 (450 mm)</p> <p>3 kpl. LG-V6-B SET 001341151</p> <p>3 (450 mm)</p> <p>2 kpl. LG-V6-D SET 001341153</p> <p>3 (450 mm)</p>
	<p>1xKVL2 NH2</p>  <p>CP 1.4-3 K2 001339600</p>	<p>2xKVL2 NH2</p>  <p>CP 2-3 K2 001339601</p>	<p>2xKVL2 NH2</p>  <p>CP 2.2-3 K2 001339602</p>	<p>3xKVL2 NH2</p>  <p>CP 3-3 K2 001339603</p>		
	<p>1xKVL3 NH3</p>  <p>CP 1.4-3 K3 001339650</p>	<p>1xKVL3 NH3</p>  <p>CP 2-3 K3 001339651</p>	<p>1xKVL3 NH3</p>  <p>CP 2.2-3 K3 001339652</p>	<p>2xKVL3 NH3</p>  <p>CP 3-3 K3 001339653</p>		
<p>1xEB2/ED2 3,4p do 630 A</p>  <p>CP 1-3 E46 001339300</p>	<p>1xEB2/ED2 3,4p do 630 A</p>  <p>CP 1.4-3 E46 001339301</p>	<p>2xEB2/ED2 3,4p do 630 A</p>  <p>CP 2-3 E46 001339302</p>	<p>2xEB2/ED2 3,4p do 630 A</p>  <p>CP 2.2-3 E46 001339303</p>	<p>3xEB2/ED2 3,4p do 630 A</p>  <p>CP 3-3 E46 001339304</p>		
<p>1xLBS46 3p 400, 630 A</p>  <p>CP 1-3 S46 3P 001339700</p>	<p>1xLBS46 3,4p 400, 630 A</p>  <p>CP 1.4-3 S46 001339701</p>	<p>2xLBS46 3p lub 1xLBS46 4p 400, 630 A</p>  <p>CP 2-3 S46 001339702</p>	<p>2xLBS46 3p lub 1xLBS46 4p 400, 630 A</p>  <p>CP 2.2-3 S46 001339703</p>	<p>3xLBS46 3p lub 1xLBS46 4p 400, 630 A</p>  <p>CP 3-3 S46 001339704</p>		
<p>PM 1 ELS46 K1 001340700</p> 	<p>PM 1.4 ELS46 K123 001340701</p> 	<p>PM 2 ELS46 K123 001340702</p> 	<p>PM 2.2 ELS46 K123 001340703</p> 	<p>PM 3 ELS46 K123 001340704</p> 		
<p>2xSL 00 1xSL 1,2,3</p>  <p>CP 1-5 SL 001339750</p>	<p>4xSL 00 2xSL 1,2,3</p>  <p>CP 1.4-5 SL 001339751</p>	<p>8xSL 00 4xSL 1,2,3</p>  <p>CP 2-5 SL 001339752</p>	<p>8xSL 00 4xSL 1,2,3</p>  <p>CP 2.2-5 SL 001339753</p>	<p>12xSL 00 6xSL 1,2,3</p>  <p>CP 3-5 SL 001339754</p>		



System obudów pierwszej klasy ochronności SOLID GSX

Rysunki wymiarowe zamontowanych kaset licznikowych z elementami składowymi

1 250 mm			2 500 mm			3 750 mm			Panel	
									2,5 372 mm	
DL-S3F 1-2.5	001342750	x1	DL-S3F 2-2.5	001342751	x1	DL-S3F 3-2.5	001342752	x1	ETIBOX	
DL-H90-1+	001342759	x1	DL-H90-2	001342760	x1	DL-H90-3	001342761	x1		
DL-V90-2.5	001342762	x1	DL-V90-2.5	001342762	x1	DL-V90-2.5	001342762	x1		
										5 750 mm
DL-S3F 1-2.5	001342750	x2	DL-S3F 2-2.5	001342751	x2	DL-S3F 3-2.5	001342752	x2		
DL-H90-1	001342759	x1	DL-H90-2	001342760	x1	DL-H90-3	001342761	x1		
DL-V90-5	001342763	x1	DL-V90-5	001342763	x1	DL-V90-5	001342763	x1		
										7,5 1125 mm
DL-S3F 1-2.5	001342750	x3	DL-S3F 2-2.5	001342751	x3	DL-S3F 3-2.5	001342752	x3		
DL-H90-1	001342759	x1	DL-H90-2	001342760	x1	DL-H90-3	001342761	x1		
DL-V90-7.5	001342764	x1	DL-V90-2.5	001342764	x1	DL-V90-2.5	001342764	x1		

Osłony pełne metalowe

Osłony pełne - wysokość 50 mm

Typ	Opis	Nr kodowy	Waga (kg)	Pakowanie (szt.)
CP 1-0.33 F	Osłona pełna (250x50)	001101420	0,12	1
CP 1.4-0.33 F	Osłona pełna (350x50)	001101421	0,14	1
CP 2.2-0.33 F	Osłona pełna (550x50)	001101422	0,23	1
CP 3-0.33 F	Osłona pełna (750x50)	001101423	0,31	1
CP 3.8-0.33 F	Osłona pełna (950x50)	001101424	0,39	1

Instrukcja montażu: CP X-Y F

Osłony pełne - wysokość 75 mm

Typ	Opis	Nr kodowy	Waga (kg)	Pakowanie (szt.)
CP 1-0.5 F	Osłona pełna (250x75)	001101425	0,15	1
CP 2-0.5 F	Osłona pełna (500x75)	001101426	0,30	1
CP 3-0.5 F	Osłona pełna (750x75)	001101427	0,45	1

Instrukcja montażu: CP X-Y F

Osłony pełne - wysokość 150 mm

Typ	Opis	Nr kodowy	Waga (kg)	Pakowanie (szt.)
CP 1-1 F	Osłona pełna (250x150)	001101429	0,28	1
CP 1.4-1 F	Osłona pełna (350x150)	001101430	0,39	1
CP 2-1 F	Osłona pełna (500x150)	001101431	0,55	1
CP 2.2-1 F	Osłona pełna (550x150)	001101432	0,61	1
CP 3-1 F	Osłona pełna (750x150)	001101433	0,83	1
CP 3.8-1 F	Osłona pełna (950x150)	001101434	1,05	1

Instrukcja montażu: CP X-Y F

Osłony pełne - wysokość 300 mm

Typ	Opis	Nr kodowy	Waga (kg)	Pakowanie (szt.)
CP 1-2 F	Osłona pełna (250x300)	001101436	0,52	1
CP 1.4-2 F	Osłona pełna (350x300)	001101437	0,73	1
CP 2-2 F	Osłona pełna (500x300)	001101438	1,05	1
CP 2.2-2 F	Osłona pełna (550x300)	001101439	1,15	1
CP 3-2 F	Osłona pełna (750x300)	001101440	1,57	1
CP 3.8-2 F	Osłona pełna (950x300)	001101441	1,99	1

Instrukcja montażu: CP X-Y F

Osłony pełne - wysokość 450 mm

Typ	Opis	Nr kodowy	Waga (kg)	Pakowanie (szt.)
CP 1-3 F	Osłona pełna (250x450)	001101443	0,77	1
CP 2-3 F	Osłona pełna (500x450)	001101444	1,55	1
CP 3-3 F	Osłona pełna (750x450)	001101445	2,32	1

Instrukcja montażu: CP X-Y F



System obudów pierwszej klasy ochronności SOLID GSX

Osłony pełne - wysokość 600 mm

Typ	Opis	Nr kodowy	Waga (kg)	Pakowanie (szt.)
CP 1-4 F	Osłona pełna (250x600)	001101447	1,02	1
CP 2-4 F	Osłona pełna (500x600)	001101448	2,04	1
CP 3-4 F	Osłona pełna (750x600)	001101449	3,06	1

Instrukcja montażu: CP X-Y F



Osłony uniwersalne z wypełnieniem z tworzywa

Osłony uniwersalne z wypełnieniem z tworzywa do samodzielnego wycięcia - wysokość 300 mm

Typ	Opis	Nr kodowy	Waga (kg)	Pakowanie (szt.)
CP 1-2 PF	Osłona uniwersalna z wypełnieniem z tworzywa (250x300)	001340050	0,41	1
CP 1.4-2 PF	Osłona uniwersalna z wypełnieniem z tworzywa (350x300)	001340051	0,55	1
CP 2-2 PF	Osłona uniwersalna z wypełnieniem z tworzywa (500x300)	001340052	0,84	1
CP 2.2-2 PF	Osłona uniwersalna z wypełnieniem z tworzywa (550x300)	001340053	0,78	1
CP 3-2 PF	Osłona uniwersalna z wypełnieniem z tworzywa (750x300)	001340054	1,01	1

Instrukcja montażu: CP X-Y PF



Osłony uniwersalne z wypełnieniem z tworzywa do samodzielnego wycięcia - wysokość 400 mm

Typ	Opis	Nr kodowy	Waga (kg)	Pakowanie (szt.)
CP 1-3 PF	Osłona uniwersalna z wypełnieniem z tworzywa (250x450)	001340056	0,63	1
CP 1.4-3 PF	Osłona uniwersalna z wypełnieniem z tworzywa (350x450)	001340057	0,77	1
CP 2-3 PF	Osłona uniwersalna z wypełnieniem z tworzywa (500x450)	001340058	0,99	1
CP 2.2-3 PF	Osłona uniwersalna z wypełnieniem z tworzywa (550x450)	001340059	1,07	1
CP 3-3 PF	Osłona uniwersalna z wypełnieniem z tworzywa (750x450)	001340060	1,36	1

Instrukcja montażu: CP X-Y PF

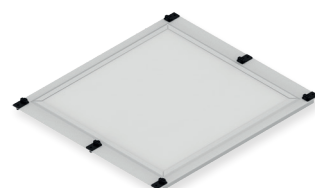

Osłony do aparatury modułowej

Osłony modułowe - wysokość 150 mm

Typ	Opis	Nr kodowy	Waga (kg)	Pakowanie (szt.)
CP 1-1 M	Osłona modułowa 12 mod. (250x150)	001101451	0,21	1
CP 1.4-1 M	Osłona modułowa 17 mod. (350x150)	001101452	0,29	1
CP 2-1 M	Osłona modułowa 24 mod. (500x150)	001101453	0,42	1
CP 2.2-1 M	Osłona modułowa 26 mod. (550x150)	001101454	0,46	1
CP 3-1 M	Osłona modułowa 36 mod. (750x150)	001101455	0,63	1
CP 3.8-1 M	Osłona modułowa 46 mod. (950x150)	001101456	0,79	1

Instrukcja montażu: CP X-1 M



Osłony modułowe - wysokość 225 mm

Typ	Opis	Nr kodowy	Waga (kg)	Pakowanie (szt.)
CP 1-1.5 M	Osłona modułowa 12 mod. (250x225)	001101458	0,33	1
CP 2-1.5 M	Osłona modułowa 24 mod. (500x225)	001101459	0,67	1
CP 3-1.5 M	Osłona modułowa 36 mod. (750x225)	001101460	1,00	1

Instrukcja montażu: CP X-1.5 M

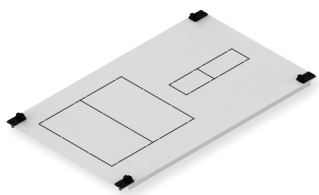

Oslony do rozłączników KVL00 i aparatury modułowej - wysokość 300 mm

Typ	Opis	Nr kodowy	Waga (kg)	Pakowanie (szt.)
CP 1-2 K00 M	Oslona 1xKVL00 i 4 mod. (250x300)	001339450	0,48	1
CP 1.4-2 K00 M	Oslona 1xKVL00 i 5 mod. (350x300)	001339451	0,68	1
CP 2-2 K00 M	Oslona 2xKVL00 i 9 mod. (500x300)	001339452	1,06	1
CP 2.2-2 K00 M	Oslona 2xKVL00 i 10 mod. (550x300)	001339453	1,07	1
CP 3-2 K00 M	Oslona 3xKVL00 i 16 mod. (750x300)	001339454	1,58	1

Oslony należy skompletować z dedykowaną płytą montażową: PM...K00 M
Instrukcja montażu: CP X-2 K00 M

Oslony do rozłączników/wyłączników ED2/EB2 i aparatury modułowej
Oslona do wyłączników/rozłączników EB2/ED2 125,160,250 3P i aparatury modułowej - wysokość 300 mm

Typ	Opis	Nr kodowy	Waga (kg)	Pakowanie (szt.)
CP 1-2 E12 M 3P	Oslona 1xEB2/ED2 125,160,250A 3P i 4 mod. (250x300)	001101481	0,51	1

Oslonę należy skompletować z dedykowaną płytą montażową: PM 1 E12 M 3P
Instrukcja montażu: CP 1-2 E12 M 3P

Oslony do wyłączników/rozłączników EB2/ED2 125,160,250 3,4P i aparatury modułowej - wysokość 300 mm

Typ	Opis	Nr kodowy	Waga (kg)	Pakowanie (szt.)
CP 1.4-2 E12 M	Oslona 1xEB2/ED2 125,160,250A 3,4P i 4 mod. (350x300)	001101482	0,72	1
CP 2-2 E12 M	Oslona 1xEB2/ED2 125,160,250A 3,4P i 12 mod. (500x300)	001101483	1,03	1
CP 2.2-2 E12 M	Oslona 1xEB2/ED2 125,160,250A 3,4P i 14 mod. (550x300)	001101484	1,13	1
CP 3-2 E12 M	Oslona 1xEB2/ED2 125,160,250A 3,4P i 25 mod. (750x300)	001101485	1,54	1
CP 3.8-2 E12 M	Oslona 1xEB2/ED2 125,160,250A 3,4P i 36 mod. (950x300)	001101486	1,95	1

Oslony należy skompletować z dedykowaną płytą montażową: PM...E12 M
Instrukcja montażu: CP X-2 E12 M

Oslony do rozłączników LBS i aparatury modułowej
Oslony do rozłączników LBS 160A 3,4P i aparatury modułowej - wysokość 300 mm

Typ	Opis	Nr kodowy	Waga (kg)	Pakowanie (szt.)
CP 1.4-2 S1 M	Oslona 1xLBS 160A 3,4P i 4 mod. (350x300)	001101720	0,72	1
CP 2-2 S1 M	Oslona 1xLBS 160A 3,4P i 12 mod. (500x300)	001101721	1,03	1
CP 2.2-2 S1 M	Oslona 1xLBS 160A 3,4P i 14 mod. (550x300)	001101722	1,13	1
CP 3-2 S1 M	Oslona 1xLBS 160A 3,4P i 25 mod. (750x300)	001101723	1,55	1

Oslony należy skompletować z dedykowaną płytą montażową: PM...E12 M
M Instrukcja montażu: CP X-2 S1 M

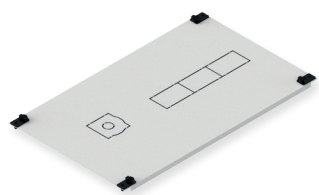
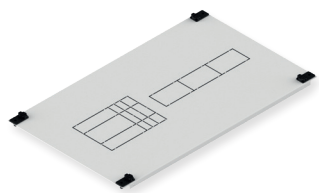
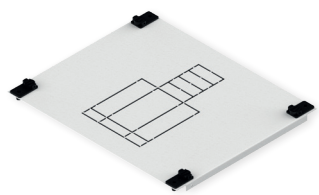

System obudów pierwszej klasy ochronności SOLID GSX

Osłony do rozłączników KVL 00

Osłony do rozłączników KVL00 - wysokość 300 mm

Typ	Opis	Nr kodowy	Waga (kg)	Pakowanie (szt.)
CP 1-2 K00	Osłona 1xKVL00 (250x300)	001339500	0,53	1
CP 1.4-2 K00	Osłona 2xKVL00 (350x300)	001339501	0,68	1
CP 2-2 K00	Osłona 4xKVL00 (500x300)	001339502	1,07	1
CP 2.2-2 K00	Osłona 4xKVL00 (550x300)	001339503	1,07	1
CP 3-2 K00	Osłona 6xKVL00 (750x300)	001339504	1,58	1

Osłony należy skompletować z dedykowaną płytą montażową: PM...K00
Instrukcja montażu: CP X-2 K00

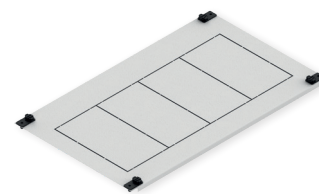

Osłony do rozłączników KVL 1,2,3

Osłony do rozłączników KVL1 – wysokość 450 mm

Typ	Opis	Nr kodowy	Waga (kg)	Pakowanie (szt.)
CP 1-3 K1	Osłona 1xKVL1 (250x450)	001339550	0,70	1
CP 1.4-3 K1	Osłona 1xKVL1 (350x450)	001339551	1,00	1
CP 2-3 K1	Osłona 2xKVL1 (500x450)	001339552	1,79	1
CP 2.2-3 K1	Osłona 2xKVL1 (550x450)	001339553	1,58	1
CP 3-3 K1	Osłona 3xKVL1 (750x450)	001339554	2,33	1

Osłony należy skompletować z dedykowaną płytą montażową: PM...ELS46 K123
Instrukcja montażu: CP x-3 K1

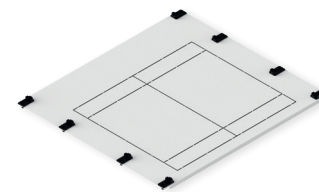

Osłony do rozłączników KVL2 – wysokość 450 mm

Typ	Opis	Nr kodowy	Waga (kg)	Pakowanie (szt.)
CP 1.4-3 K2	Osłona 1xKVL2 (350x450)	001339600	0,99	1
CP 2-3 K2	Osłona 2xKVL2 (500x450)	001339601	1,41	1
CP 2.2-3 K2	Osłona 2xKVL2 (550x450)	001339602	1,55	1
CP 3-3 K2	Osłona 3xKVL2 (750x450)	001339603	2,33	1

Osłony należy skompletować z dedykowaną płytą montażową: PM...ELS46 K123
Instrukcja montażu: CP x-3 K2

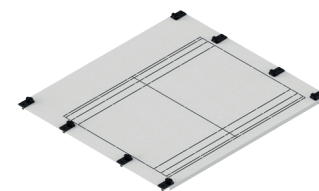

Osłony do rozłączników KVL3 – wysokość 450 mm

Typ	Opis	Nr kodowy	Waga (kg)	Pakowanie (szt.)
CP 1.4-3 K3	Osłona 1xKVL3 (350x450)	001339650	0,99	1
CP 2-3 K3	Osłona 1xKVL3 (500x450)	001339651	1,43	1
CP 2.2-3 K3	Osłona 1xKVL3 (550x450)	001339652	1,57	1
CP 3-3 K3	Osłona 2xKVL3 (750x450)	001339653	2,34	1

Osłony należy skompletować z dedykowaną płytą montażową: PM...ELS46 K123
Instrukcja montażu: CP x-3 K3

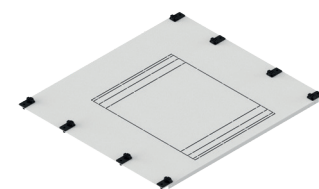

Osłony do rozłączników / wyłączników ED2/EB2 (125, 160, 250 A)

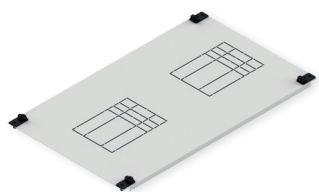

Osłony do wyłączników/rozłączników EB2/ED2 125,160,250 3,4P – wysokość 300 mm

Typ	Opis	Nr kodowy	Waga (kg)	Pakowanie (szt.)
CP 1-2 E12	Osłona 1xEB2/ED2 125,160,250A 3,4P (250x300)	001101514	0,51	1
CP 1.4-2 E12	Osłona 1xEB2/ED2 125,160,250A 3,4P (350x300)	001101515	0,72	1
CP 2-2 E12	Osłona 2xEB2/ED2 125,160,250A 3,4P (500x300)	001101516	1,02	1
CP 2.2-2 E12	Osłona 2xEB2/ED2 125,160,250A 3,4P (550x300)	001101517	1,13	1
CP 3-2 E12	Osłona 3xEB2/ED2 125,160,250A 3,4P (750x300)	001101518	1,53	1
CP 3.8-2 E12	Osłona 3xEB2/ED2 125,160,250A 3,4P (950x300)	001101519	1,95	1

Osłony należy skompletować z dedykowaną płytą montażową: PM...E12 L12
Instrukcja montażu: CP X-2 E12

Osłony do rozłączników / wyłączników ED2/EB2 (400, 630 A)

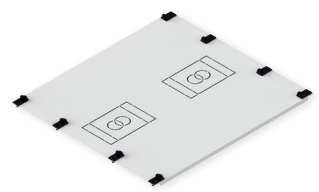

Osłony do wyłączników/rozłączników EB2/ED2 400, 630 A 3,4P – wysokość 450 mm

Typ	Opis	Nr kodowy	Waga (kg)	Pakowanie (szt.)
CP 1-3 E46	Osłona 1xEB2/ED2 400, 630A 3,4P (250x450)	001339300	0,72	1
CP 1.4-3 E46	Osłona 1xEB2/ED2 400, 630A 3,4P (350x450)	001339301	1,01	1
CP 2-3 E46	Osłona 2xEB2/ED2 400, 630A 3,4P (500x450)	001339302	1,44	1
CP 2.2-3 E46	Osłona 2xEB2/ED2 400, 630A 3,4P (550x450)	001339303	1,58	1
CP 3-3 E46	Osłona 3xEB2/ED2 400, 630A 3,4P (750x450)	001339304	2,35	1

Osłony należy skompletować z dedykowaną płytą montażową: PM...ELS46 K123
Instrukcja montażu: CP X-3 E46

Osłony do rozłączników LA1,2 (160-250 A)



Osłony do rozłączników LA1 – wysokość 300 mm

Typ	Opis	Nr kodowy	Waga (kg)	Pakowanie (szt.)
CP 1-2 L1	Osłona 1xLA1 (250x300)	001101527	0,52	1
CP 1.4-2 L1	Osłona 1xLA1 (350x300)	001101528	0,73	1
CP 2-2 L1	Osłona 2xLA1 (500x300)	001101529	1,04	1
CP 2.2-2 L1	Osłona 2xLA1 (550x300)	001101530	1,14	1
CP 3-2 L1	Osłona 3xLA1 (750x300)	001101531	1,56	1
CP 3.8-2 L1	Osłona 3xLA1 (950x300)	001101532	1,98	1

Osłony należy skompletować z dedykowaną płytą montażową: PM...E12 L12
Instrukcja montażu: CP X-2 L1

Uwaga: Osłony do rozłączników LA1 dostępne do wyczerpania zapasów.

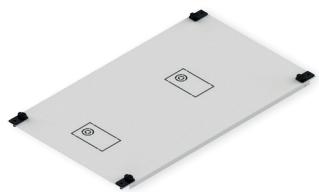

Osłony do rozłączników LA2 – wysokość 300 mm

Typ	Opis	Nr kodowy	Waga (kg)	Pakowanie (szt.)
CP 1-2 L2	Osłona 1xLA2 (250x300)	001101534	0,52	1
CP 1.4-2 L2	Osłona 1xLA2 (350x300)	001101535	0,73	1
CP 2-2 L2	Osłona 2xLA2 (500x300)	001101536	1,04	1
CP 2.2-2 L2	Osłona 2xLA2 (550x300)	001101537	1,14	1
CP 3-2 L2	Osłona 3xLA2 (750x300)	001101538	1,56	1
CP 3.8-2 L2	Osłona 3xLA2 (950x300)	001101539	1,98	1

Osłony należy skompletować z dedykowaną płytą montażową: PM...E12 L12
Instrukcja montażu: CP X-2 L2

Uwaga: Osłony do rozłączników LA2 dostępne do wyczerpania zapasów.

System obudów pierwszej klasy ochronności SOLID GSX

Osłony do rozłączników LBS1,2,3,4 (160-630 A)

Osłony do rozłączników LBS 160 A – wysokość 300 mm

Typ	Opis	Nr kodowy	Waga (kg)	Pakowanie (szt.)
CP 1-2 S1	Osłona 1xLBS 160A 3,4P (250x300)	001101725	0,52	1
CP 1.4-2 S1	Osłona 1xLBS 160A 3,4P (350x300)	001101726	0,73	1
CP 2-2 S1	Osłona 2xLBS 160A 3,4P (500x300)	001101727	1,04	1
CP 2.2-2 S1	Osłona 2xLBS 160A 3,4P (550x300)	001101728	1,15	1
CP 3-2 S1	Osłona 3xLBS 160A 3,4P (750x300)	001101729	1,57	1

Osłony należy skompletować z dedykowaną płytą montażową: PM...E12 L12
Instrukcja montażu: CP X-2 S1

Osłony do rozłączników LBS 250 A – wysokość 300 mm

Typ	Opis	Nr kodowy	Waga (kg)	Pakowanie (szt.)
CP 1-2 S2 3P	Osłona 1xLBS 250A 3P (250x300)	001101731	0,52	1
CP 1.4-2 S2	Osłona 1xLBS 250A 3,4P (350x300)	001101732	0,73	1
CP 2-2 S2	Osłona 2xLBS 250A 3P lub 1xLBS 250A 4P (500x300)	001101733	1,04	1
CP 2.2-2 S2	Osłona 2xLBS 250A 3,4P (550x300)	001101734	1,15	1
CP 3-2 S2	Osłona 3xLBS 250A 3P lub 2xLBS 250A 4P (750x300)	001101735	1,57	1

Osłony należy skompletować z dedykowaną płytą montażową: PM...E12 L12
Instrukcja montażu: CP X-2 S2

Osłony do rozłączników LBS 400, 630 A – wysokość 450 mm

Typ	Opis	Nr kodowy	Waga (kg)	Pakowanie (szt.)
CP 1-3 S46 3P	Osłona 1xLBS 400, 630A 3P (250x450)	001339700	0,72	1
CP 1.4-3 S46	Osłona 1xLBS 400, 630A 3,4P (350x450)	001339701	1,02	1
CP 2-3 S46	Osłona 2xLBS 400, 630A 3P lub 1xLBS 400, 630A 4P (500x450)	001339702	1,45	1
CP 2.2-3 S46	Osłona 2xLBS 400, 630A 3P lub 1xLBS 400, 630A 4P (550x450)	001339703	1,60	1
CP 3-3 S46	Osłona 3xLBS 400, 630A 3P lub 1xLBS 400, 630A 4P (750x450)	001339704	2,39	1

Osłony należy skompletować z dedykowaną płytą montażową: PM...ELS46 K123
Instrukcja montażu: CP X-3 S46

Osłony do rozłączników listwowych SL00,1,2,3 (2-630 A)

Osłony do rozłączników listwowych SL (20 - 630 A)

Typ	Opis	Nr kodowy	Waga (kg)	Pakowanie (szt.)
CP 1-5 SL	Osłona 2xSL00 lub 1xSL1,2,3 (250x750)	001339750	1,17	1
CP 1.4-5 SL	Osłona 4xSL00 lub 2xSL1,2,3 (350x750)	001339751	1,63	1
CP 2-5 SL	Osłona 8xSL00 lub 4xSL1,2,3 (500x750)	001339752	2,31	1
CP 2.2-5 SL	Osłona 8xSL00 lub 4xSL1,2,3 (550x750)	001339753	2,55	1
CP 3-5 SL	Osłona 12xSL00 lub 6xSL1,2,3 (750x750)	001339754	3,77	1

Instrukcja montażu: CP X-5 SL

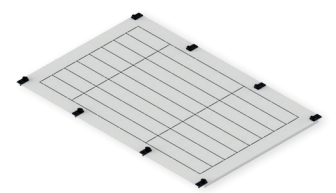
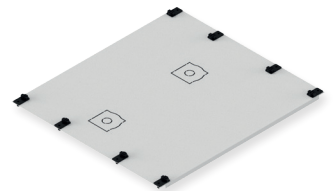
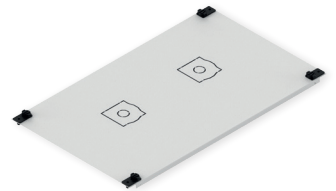
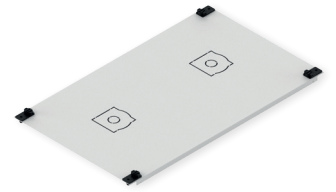

Kasety licznikowe DL



Płyta z deskami licznikovymi

Typ	Opis	Nr kodowy	Waga (kg)	Pakowanie (kpl.)
DL-S3F 1-2.5	Płyta z 1 deską licznikową do panelu o szerokości 1 (250) (1kpl.)	001342750	0,98	1
DL-S3F 2-2.5	Płyta z 2 deskami licznikovymi do panelu o szerokości 2 (500) (1kpl.)	001342751	1,98	1
DL-S3F 3-2.5	Płyta z 3 deskami licznikovymi do panelu o szerokości 3 (750) (1kpl.)	001342752	2,95	1

Uwaga: Płyty sprzedawane razem z deskami licznikovymi, listwą dystansową do łączenia kaset w pionie oraz zestawem elementów do skręcenia i montażu kasety licznikowej (w tym dwie zapinki do plombowania)



Osłony górna i dolna do kaset licznikowych

Typ	Opis	Nr kodowy	Waga (kg)	Pakowanie (kpl.)
DL-H90-1	Osłony górna i dolna kasety licznikowej do panelu o szerokości 1 (250) (1kpl.)	001342759	0,43	1
DL-H90-2	Osłony górna i dolna kasety licznikowej do panelu o szerokości 2 (500) (1kpl.)	001342760	0,85	1
DL-H90-3	Osłony górna i dolna kasety licznikowej do panelu o szerokości 3 (750) (1kpl.)	001342761	1,23	1

Uwaga: Osłony górna i dolna sprzedawane w kompletach



Osłony boczne do kaset licznikowych

Typ	Opis	Nr kodowy	Waga (kg)	Pakowanie (kpl.)
DL-V90-2.5	Osłony boczne kasety licznikowej o wysokości 2,5 (375) dla 1 rzędu liczników (1kpl.)	001342762	0,71	1
DL-V90-5	Osłony boczne kasety licznikowej o wysokości 5 (750) dla 2 rzędów liczników (1kpl.)	001342763	1,42	1
DL-V90-7.5	Osłony boczne kasety licznikowej o wysokości 7,5 (1125) dla 3 rzędów liczników (1kpl.)	001342764	2,15	1

Uwaga: Osłony boczne sprzedawane w kompletach



Dodatkowe akcesoria do kaset licznikowych

Typ	Opis	Nr kodowy	Waga (kg)	Pakowanie (kpl.)
TL 1/3F	Deska licznikowa z elementami montażowymi	001342820	0,26	1
ZP-1	Zapinka do plombowania kaset licznikowych (10szt.)	001342821	0,02	10

System obudów pierwszej klasy ochronności SOLID GSX

Osłonki do uzupełnienia elewacji w obudowach HXS

Osłonki pionowe boczne

Typ	Opis	Nr kodowy	Waga (kg)	Pakowanie (kpl.)
CP-BV 12	Osłonki pionowe boczne, lewe i prawe, do obudów HXS, wysokość 12 (1800) (1kpl.)	001340164	0,99	1
CP-BV 13	Osłonki pionowe boczne, lewe i prawe, do obudów HXS, wysokość 13 (1950) (1kpl.)	001340165	1,09	1

W komplecie: zestaw osłonek bocznych (lewe i prawe) do obudów oraz zestaw blachowkrętów
Instrukcja montażu: CP-BV

Osłonki poziome górne i dolne - niedzielone

Typ	Opis	Nr kodowy	Waga (kg)	Pakowanie (kpl.)
CP-BHS 2	Osłonki poziome niedzielone, górne i dolne, do obudów HXS, szerokość 2 (500) (1kpl.)	001340252	0,25	1
CP-BHS 3	Osłonki poziome niedzielone, górne i dolne, do obudów HXS, szerokość 3 (750) (1kpl.)	001340254	0,37	1

W komplecie: para osłonek (górna i dolna) niedzielonych do obudów bez wewnętrznego podziału oraz zestaw blachowkrętów mocujących
Instrukcja montażu: CP-BHS

Osłonki poziome górne i dolne - dzielone

Typ	Opis	Nr kodowy	Waga (kg)	Pakowanie (kpl.)
CP-BH 2	Osłonki poziome dzielone, górne i dolne, do obudów HXS, szerokość 2 (500) (1kpl.)	001340200	0,29	1
CP-BH 3	Osłonki poziome dzielone, górne i dolne, do obudów HXS, szerokość 3 (750) (1kpl.)	001340201	0,43	1
CP-BH 4	Osłonki poziome dzielone, górne i dolne, do obudów HXS, szerokość 4 (1000) (1kpl.)	001340202	0,58	1

W komplecie: zestaw osłonek (górna i dolna) dzielonych z elementami łączeniowymi do obudów z wewnętrznym podziałem wkładu oraz zestaw blachowkrętów mocujących
Instrukcja montażu: CP-BH

Szyby montażowe TH

Szyby montażowe TH-S

Typ	Opis	Nr kodowy	Waga (kg)	Pakowanie (szt.)
TH-S 1	Szyba montażowa 35/15 1.5 stalowa 215 mm (250)	002911040	0,15	1
TH-S 1.4	Szyba montażowa 35/15 1.5 stalowa 315 mm (350)	002911041	0,21	1
TH-S 2	Szyba montażowa 35/15 1.5 stalowa 465 mm (500)	002911042	0,32	1
TH-S 2.2	Szyba montażowa 35/15 1.5 stalowa 515 mm (550)	002911043	0,35	1
TH-S 3	Szyba montażowa 35/15 1.5 stalowa 715 mm (750)	002911044	0,49	1
TH-S 3.8	Szyba montażowa 35/15 1.5 stalowa 915 mm (950)	002911045	0,62	1

Dobór długości szyny w zależności od szerokości pola montażowego.

Do zamontowania szyn TH-S na wspornikach WP-A w zależności od wymaganej głębokości montażu należy zastosować:

1 x LG-V SET - aparatura modułowa

1 x LG-V5 SET - zaciski szeregowo

Aby zamontować szynę TH-S na elementach mocujących LG-V6 należy rozwinąć otwory montażowe wiertłem $\varnothing 6$



Otwory pod przepusty kablowe

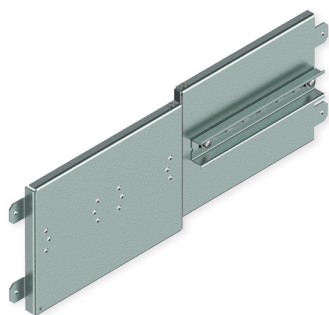

Płyty montażowe do rozłączników KVL00 i aparatury modułowej

Typ	Opis	Nr kodowy	Waga (kg)	Pakowanie (szt.)
PM 1 K00 M	Płyta montażowa 1xKVL00 z szyną TH35 na 4 mod. (250)	001340500	0,57	1
PM 1.4 K00 M	Płyta montażowa 1xKVL00 z szyną TH35 na 5 mod. (350)	001340501	1,03	1
PM 2 K00 M	Płyta montażowa 2xKVL00 z szyną TH35 na 9 mod. (500)	001340502	1,40	1
PM 2.2 K00 M	Płyta montażowa 2xKVL00 z szyną TH35 na 10 mod. (550)	001340503	1,61	1
PM 3 K00 M	Płyta montażowa 3xKVL00 z szyną TH35 na 16 mod. (750)	001340504	2,20	1

Do zamocowania na płycie jednej sztuki rozłącznika KVL00 należy dokupić:

- śrubę M6x16 DIN 933 (AS-H 6x16) - 4 szt.
- podkładkę M6 DIN 126 (AW-R 6) - 8 szt.
- podkładkę sprężystą M6 DIN 127 (AW-S 6) - 4 szt.
- nakrętkę M6 DIN 934 (AN-H 6) - 4 szt.

Instrukcja montażu: CP X-2 K00 M

Aby zamontować płytę montażową PM x K00 M na elementach mocujących LG-V6 należy rozwinąć otwory montażowe wiertłem $\varnothing 6$

Płyty montażowe do rozłączników / wyłączników ED2/EB2 (125, 160, 250 A) lub rozłączników LBS (160 A) i aparatury modułowej

Płyta montażowa do wyłączników/rozłączników EB2/ED2 125, 160, 250 3P lub rozłączników LBS 160 3P i aparatury modułowej

Typ	Opis	Nr kodowy	Waga (kg)	Pakowanie (szt.)
PM 1 E12 M 3P	Płyta montażowa 1xEB2/ED2 3P z szyną TH35 na 4 mod. (250)	001101570	0,43	1

Do zamocowania na płycie jednej sztuki wyłącznika/rozłącznika EB2/

ED2 w wersji 3P należy dokupić:

- podkładkę M4 DIN 126 (AW-R 4) - 2 szt.
- podkładkę sprężystą M4 DIN 127 (AW-S 4) - 2 szt.
- nakrętkę M4 DIN 934 (AN-H 4) - 2 szt.

Śruby mocujące w komplecie z aparatami.

Instrukcja montażu: CP 1-2 E12 M 3P

Do zamocowania jednej sztuki LBS 160, 250A 3,4P należy dokupić:

- śrubę metryczną-imbus M5x50 (AS-SH 5x50) - 4 szt.
- podkładkę M5 DIN 126 (AW-R 5) - 8 szt.
- podkładkę sprężystą M5 DIN 127 (AW-S 5) - 4 szt.
- nakrętkę M5 DIN 934 (AN-H 5) - 4 szt.

Instrukcja montażu: CP X-2 LBS12

Płyty montażowe do wyłączników/rozłączników EB2/ED2 125, 160, 250 3,4P lub rozłączników LBS 160 A 3,4P i aparatury modułowej

Typ	Opis	Nr kodowy	Waga (kg)	Pakowanie (szt.)
PM 1.4 E12 M	Płyta montażowa 1xEB2/ED2 z szyną TH35 na 4 mod. (350)	001101571	0,68	1
PM 2 E12 M	Płyta montażowa 1xEB2/ED2 z szyną TH35 na 12 mod. (500)	001101572	0,94	1
PM 2.2 E12 M	Płyta montażowa 1xEB2/ED2 z szyną TH35 na 14 mod. (550)	001101573	1,03	1
PM 3 E12 M	Płyta montażowa 1xEB2/ED2 z szyną TH35 na 25 mod. (750)	001101574	1,36	1
PM 3.8 E12 M	Płyta montażowa 1xEB2/ED2 z szyną TH35 na 36 mod. (950)	001101575	1,70	1

Do zamocowania na płycie jednej sztuki wyłącznika/rozłącznika EB2/

ED2 należy dokupić:

wersja 3P

- podkładkę M4 DIN 126 (AW-R 4) - 2 szt.
- podkładkę sprężystą M4 DIN 127 (AW-S 4) - 2 szt.
- nakrętkę M4 DIN 934 (AN-H 4) - 2 szt.

wersja 4P

- podkładkę M4 DIN 126 (AW-R 4) - 4 szt.
- podkładkę sprężystą M4 DIN 127 (AW-S 4) - 4 szt.
- nakrętkę M4 DIN 934 (AN-H 4) - 4 szt.

Śruby mocujące w komplecie z aparatami.

Instrukcja montażu: CP X-2 E12 M

Aby zamontować płytę montażową PM x E12 M na elementach mocujących LG-V6 należy rozwinąć otwory montażowe wiertłem $\varnothing 6$

Do zamocowania jednej sztuki LBS 160, 250 A 3,4P należy dokupić:

- śrubę metryczną-imbus M5x50 (AS-SH 5x50) - 4 szt.
- podkładkę M5 DIN 126 (AW-R 5) - 8 szt.
- podkładkę sprężystą M5 DIN 127 (AW-S 5) - 4 szt.
- nakrętkę M5 DIN 934 (AN-H 5) - 4 szt.

Instrukcja montażu: CP X-2 LBS12

System obudów pierwszej klasy ochronności SOLID GSX

Płyty montażowe do rozłączników KVL00

Płyty montażowe do rozłączników KVL00

Typ	Opis	Nr kodowy	Waga (kg)	Pakowanie (szt.)
PM 1 K00	Płyta montażowa 1xKVL00 (250)	001340550	0,61	1
PM 1.4 K00	Płyta montażowa 2xKVL00 (350)	001340551	0,91	1
PM 2 K00	Płyta montażowa 4xKVL00 (500)	001340552	1,40	1
PM 2.2 K00	Płyta montażowa 4xKVL00 (550)	001340553	1,51	1
PM 3 K00	Płyta montażowa 6xKVL00 (750)	001340554	2,15	1

Do zamocowania na płycie jednej sztuki rozłącznika KVL00 należy dokupić:

- śrubę M6x16 DIN 933 (AS-H 6x16) - 4 szt.
- podkładkę M6 DIN 126 (AW-R 6) - 8 szt.
- podkładkę sprężystą M6 DIN 127 (AW-S 6) - 4 szt.
- nakrętkę M6 DIN 934 (AN-H 6) - 4 szt.

Instrukcja montażu: CP X-2 K00

Aby zamontować płytę montażową PM x K00 na elementach mocujących LG-V6 należy rozwinąć otwory montażowe wiertłem ø6

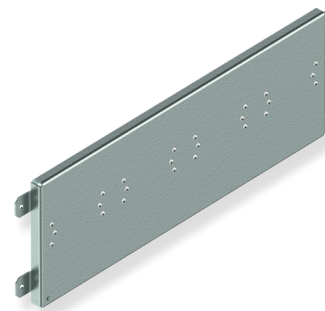

Płyty montażowe do rozłączników / wyłączników ED2/EB2 (125, 160, 250 A), rozłączników LA1,2 (160, 250 A) lub rozłączników LBS (160, 250 A)

Płyty montażowe do rozłączników / wyłączników ED2/EB2 (125, 160, 250 A), rozłączników LA1, 2 (160, 250 A) lub rozłączników LBS (160, 250 A)

Typ	Opis	Nr kodowy	Waga (kg)	Pakowanie (szt.)
PM 1 E12 L12	Płyta montażowa 1xEB2/ED2 125,160,250 A 3,4P lub 1xLA1,2 (250)	001101584	0,49	1
PM 1.4 E12 L12	Płyta montażowa 1xEB2/ED2 125,160,250 A 3,4P lub 1xLA1,2 (350)	001101585	0,76	1
PM 2 E12 L12	Płyta montażowa 2xEB2/ED2 125,160,250 A 3,4P lub 2xLA1,2 (500)	001101586	1,15	1
PM 2.2 E12 L12	Płyta montażowa 2xEB2/ED2 125,160,250 A 3,4P lub 2xLA1,2 (550)	001101587	1,29	1
PM 3 E12 L12	Płyta montażowa 3xEB2/ED2 125,160,250 A 3,4P lub 3xLA1,2 (750)	001101588	1,82	1
PM 3.8 E12 L12	Płyta montażowa 3xEB2/ED2 125,160,250 A 3,4P lub 3xLA1,2 (950)	001101589	2,35	1

Do zamocowania na płycie jednej sztuki wyłącznika/rozłącznika EB2/ED2 należy dokupić:

wersja 3P

- podkładkę M4 DIN 126 (AW-R 4) - 2 szt.
- podkładkę sprężystą M4 DIN 127 (AW-S 4) - 2 szt.
- nakrętkę M4 DIN 934 (AN-H 4) W - 2 szt.

wersja 4P

- podkładkę M4 DIN 126 (AW-R 4) - 4 szt.
- podkładkę sprężystą M4 DIN 127 (AW-S 4) - 4 szt.
- nakrętkę M4 DIN 934 (AN-H 4) - 4 szt.

Śruby mocujące w komplecie z aparatami.

Instrukcja montażu: CP X-2 E12

Do zamocowania jednej sztuki LA1 należy dokupić:

- śrubę M4x16 DIN 7985 (AS-C 4x16) - 4 szt.
- podkładkę M4 DIN 126 (AW-R 4) - 4 szt.
- podkładkę sprężystą M4 DIN 127 (AW-S 4) - 4 szt.
- nakrętkę M4 DIN 934 (AN-H 4) - 4 szt.

Instrukcja montażu: CP X-2 L1

Aby zamontować płytę montażową PM x E12 L12 na elementach mocujących LG-V6 należy rozwinąć otwory montażowe wiertłem ø6

Do zamocowania jednej sztuki LA2 należy dokupić:

- śrubę M4x20 DIN 7985 (AS-C 4x20) - 4 szt.
- podkładkę M4 DIN 126 (AW-R 4) - 4 szt.
- podkładkę sprężystą M4 DIN 127 (AW-S 4) - 4 szt.
- nakrętkę M4 DIN 934 (AN-H 4) - 4 szt.

Instrukcja montażu: CP X-2 L2

Do zamocowania jednej sztuki LBS 160, 250A 3,4P należy dokupić:

- śrubę metryczną-imbus M5x50 (AS-SH 5x50) - 4 szt.
- podkładkę M5 DIN 126 (AW-R 5) - 8 szt.
- podkładkę sprężystą M5 DIN 127 (AW-S 5) - 4 szt.
- nakrętkę M5 DIN 934 (AN-H 5) - 4 szt.

Instrukcja montażu: CP X-2 LBS12

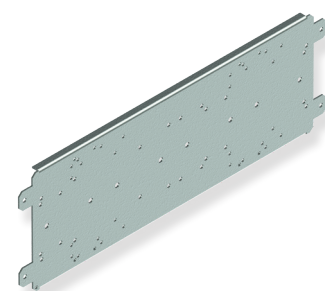

Płyty montażowe do wyłączników / rozłączników EB2/ED2 (400, 630 A),
rozłączników LA4,6, LBS (400, 630 A) lub rozłączników KVL 1,2,3

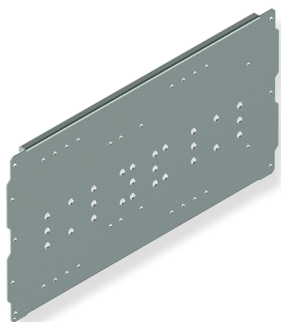

Płyty montażowe do wyłączników / rozłączników EB2/ED2 (400, 630 A), rozłączników LA4,6, LBS (400, 630 A) lub rozłączników KVL 1,2,3

Typ	Opis	Nr kodowy	Waga (kg)	Pakowanie (szt.)
PM 1 ELS46 K1	Płyta montażowa 1xEB2/ED2/LA 400, 630A 3,4P lub 1xLBS 400, 630A 3P lub 1xKVL1 (250)	001340700	1,65	1
PM 1.4 ELS46 K123	Płyta montażowa 1xEB2/ED2/LA/LBS 400, 630A 3,4P lub 1xKVL1,2,3 (350)	001340701	1,89	1
PM 2 ELS46 K123	Płyta montażowa 2xEB2/ED2/LA 400, 630A 3,4P lub 2xLBS 400, 630A 3P lub 1xLBS 400, 630A 4P lub 2xKVL1,2 lub 1xKVL3 (500)	001340702	2,30	1
PM 2.2 ELS46 K123	Płyta montażowa 2xEB2/ED2/LA 400, 630A 3,4P lub 2xLBS 400, 630A 3P lub 1xLBS 400, 630A 4P lub 2xKVL1,2 lub 1xKVL3 (550)	001340703	2,47	1
PM 3 ELS46 K123	Płyta montażowa 3xEB2/ED2/LA 400, 630A 3,4P lub 3xLBS 400, 630A 3P lub 1xLBS 400, 630A 4P 3xKVL1,2 lub 2xKVL3 (750)	001340704	3,55	1

Do zamocowania na płycie jednej sztuki wyłącznika/rozłącznika EB2/ED2 400, 630 A należy dokupić:

- podkładkę M6 DIN 126 (AW-R 6) - 4 szt.
- podkładkę sprężystą M6 DIN 127 (AW-S 6) - 4 szt.
- nakrętkę M6 DIN 934 (AN-H 6) - 4 szt.

Śruby mocujące w komplecie z aparatami.

Instrukcja montażu: CP X-2 E46

Do zamocowania jednej sztuki rozłącznika LBS 400, 630 A należy dokupić:

- śrubę metryczną - imbus M6x50 (AS-SH 6x50) - 4 szt.
- podkładkę M6 DIN 126 (AW-R 6) - 8 szt.
- podkładkę sprężystą M6 DIN 127 (AW-S 6) - 4 szt.
- nakrętkę M6 DIN 934 (AN-H 6) - 4 szt.

Instrukcja montażu: CP X-2 LBS46

Do zamocowania jednej sztuki rozłącznika KVL1 należy dokupić:

- śrubę M10x30 (AS-H 10x30) - 4 szt.
- podkładkę M10 DIN 126 (AW-R 10) - 4 szt.
- podkładkę sprężystą M10 DIN 127 (AW-S 10) - 4 szt.
- nakrętkę M10 DIN 934 (AN-H 10) - 4 szt.

Instrukcja montażu: CP X-2 K1

Do zamocowania jednej sztuki rozłącznika KVL2,3 należy dokupić:

- śrubę M10x40 (AS-H 10x40) - 4 szt.
- podkładkę M10 DIN 126 (AW-R 10) - 4 szt.
- podkładkę sprężystą M10 DIN 127 (AW-S 10) - 4 szt.
- nakrętkę M10 DIN 934 (AN-H 10) - 4 szt.

Instrukcja montażu: CP X-2 K1

Płyty montażowe perforowane

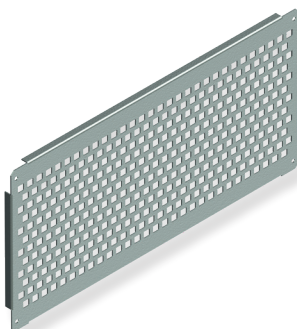

Płyty montażowe perforowane

Typ	Opis	Nr kodowy	Waga (kg)	Pakowanie (szt.)
PM 1-1 PER-A	Płyta montażowa perforowana typ A (250)	001101620	0,17	1
PM 1-2 PER-A	Płyta montażowa perforowana typ A (250)	001101621	0,48	1
PM 1-3 PER-A	Płyta montażowa perforowana typ A (250)	001101622	0,76	1
PM 1-4 PER-A	Płyta montażowa perforowana typ A (250)	001101623	1,04	1
PM 2-1 PER-A	Płyta montażowa perforowana typ A (500)	001101624	0,38	1
PM 2-2 PER-A	Płyta montażowa perforowana typ A (500)	001101625	0,97	1
PM 2-3 PER-A	Płyta montażowa perforowana typ A (500)	001101626	1,51	1
PM 2-4 PER-A	Płyta montażowa perforowana typ A (500)	001101627	2,05	1
PM 3-1 PER-A	Płyta montażowa perforowana typ A (750)	001101628	0,57	1
PM 3-2 PER-A	Płyta montażowa perforowana typ A (750)	001101629	1,48	1
PM 3-3 PER-A	Płyta montażowa perforowana typ A (750)	001101630	2,29	1
PM 3-4 PER-A	Płyta montażowa perforowana typ A (750)	001101631	3,10	1

Otwory perforacji 9,5 mm x 9,5 mm

Instrukcja montażu: PM X-Y PER-A

Aby zamontować płytę montażową PM X-Y PER-A na elementach mocujących LG-V6 należy rozwiąć otwory montażowe wiertłem $\varnothing 6$

System obudów pierwszej klasy ochronności SOLID GSX

Płyty montażowe nietworowane - uniwersalne

Płyty montażowe uniwersalne nietworowane o wysokości 240 mm

Typ	Opis	Nr kodowy	Waga (kg)	Pakowanie (szt.)
PM-F 1-24	Płyta montażowa uniwersalna (250)	001341000	0,78	1
PM-F 1.4-24	Płyta montażowa uniwersalna (350)	001341001	1,22	1
PM-F 2-24	Płyta montażowa uniwersalna (500)	001341002	1,87	1
PM-F 2.2-24	Płyta montażowa uniwersalna (550)	001341003	2,09	1
PM-F 3-24	Płyta montażowa uniwersalna (750)	001341004	2,99	1

Instrukcja montażu: PM-F

Aby zamontować płytę montażową PM x-24 na elementach mocujących LG-V6 należy rozwinąć otwory montażowe wiertłem ø6

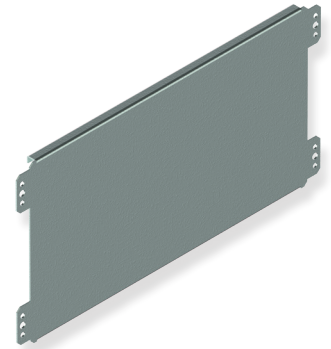

Płyty montażowe PM-G do obudów HXS

Płyty montażowe o wysokości 1800 mm

Typ	Opis	Nr kodowy	Waga (kg)	Pakowanie (szt.)
PM-G 1-12	Płyta montażowa o wysokości 12 (1800) i szerokości 1 (250)	001337963	7,95	1
PM-G 2-12	Płyta montażowa o wysokości 12 (1800) i szerokości 2 (500)	001337965	15,11	1
PM-G 3-12	Płyta montażowa o wysokości 12 (1800) i szerokości 3 (750)	001337967	22,26	1
PM-G 4-12	Płyta montażowa o wysokości 12 (1800) i szerokości 4 (1000)	001337969	36,83	1

Instrukcja montażu: PM-G

Płyty montażowe o wysokości 1950 mm

Typ	Opis	Nr kodowy	Waga (kg)	Pakowanie (szt.)
PM-G 1-13	Płyta montażowa o wysokości 13 (1950) i szerokości 1 (250)	001337970	8,62	1
PM-G 2-13	Płyta montażowa o wysokości 13 (1950) i szerokości 2 (500)	001337972	16,42	1
PM-G 3-13	Płyta montażowa o wysokości 13 (1950) i szerokości 3 (750)	001337974	24,52	1
PM-G 4-13	Płyta montażowa o wysokości 13 (1950) i szerokości 4 (1000)	001337976	39,88	1

Instrukcja montażu: PM-G

Montaż płyty na tylnej ścianie obudowy:

Do zamocowania jednej płyty PM-G na tylnej ścianie obudowy należy zamówić:

- uchwyt bocznych do płyty montowanej na tylnej ścianie obudowy UA-B - 3 kpl.

Do zamocowania płyty PM-G na tylnej ścianie obudowy z dodatkowym usztywnieniem lub zastosowaniu płyty PM-G o szerokości mniejszej niż szerokość obudowy należy dokupić:

- uchwyt bocznych do płyty montowanej na tylnej ścianie obudowy UA-B - 2 kpl.
- belka usztywniającą do montażu na tylnej ścianie obudowy BL-UA - 1 kpl.
- uchwyt do montażu płyt PM-G na belkach usztywniających BU-PM - minimum 1 kpl.*

Montaż płyty z regulacją głębokości:**

Do zamocowania jednej płyty PM-G z regulacją głębokości montażu należy zamówić:

- uchwyt bocznych do płyt PM-G z regulacją głębokości montażu UR-B - 3 kpl.
- dodatkowy element wodzący CR-A - 3 kpl.

Do zamocowania płyty PM-G z regulacją głębokości montażu** z dodatkowym usztywnieniem lub zastosowaniu płyty PM-G o szerokości mniejszej niż szerokość obudowy należy dokupić:

- uchwyt bocznych do płyt PM-G z regulacją głębokości montażu UR-B - 2 kpl.
- belka usztywniającą z regulacją głębokości montażu BL-UR - 1 kpl.
- uchwyt do montażu płyt PM-G na belkach usztywniających BU-PM - minimum 1 kpl.*
- dodatkowy element wodzący CR-A - 3 kpl.

* dla zapewnienia punktu podparcia płyty na środku należy zamówić dodatkowe uchwyty BU-PM (ich ilość zależy od ilości punktów podparcia płyty)

** aby zapewnić możliwość regulacji głębokości montażu płyt PM-G obudowa musi być wyposażona w uchwyty wkładu z regulacją głębokości UW-BCR



Wsporniki pionowe

Wsporniki pionowe WP-U

Typ	Opis	Nr kodowy	Waga (kg)	Pakowanie (kpl.)
WP-U 2.33	Wspornik pionowy 1 pozycyjny typ U (350) (1kpl.=2szt.)	001101717	0,81	1
WP-U 3	Wspornik pionowy 1 pozycyjny typ U (450) (1kpl.=2szt.)	001101666	1,06	1
WP-U 3.66	Wspornik pionowy 1 pozycyjny typ U (550) (1kpl.=2szt.)	001101667	1,30	1
WP-U 4	Wspornik pionowy 1 pozycyjny typ U (600) (1kpl.=2szt.)	001101668	1,42	1
WP-U 5	Wspornik pionowy 1 pozycyjny typ U (750) (1kpl.=2szt.)	001101669	1,78	1
WP-U 6	Wspornik pionowy 1 pozycyjny typ U (900) (1kpl.=2szt.)	001101670	2,15	1
WP-U 6.33	Wspornik pionowy 1 pozycyjny typ U (950) (1kpl.=2szt.)	001101671	2,27	1
WP-U 7	Wspornik pionowy 1 pozycyjny typ U (1050) (1kpl.=2szt.)	001101672	2,51	1
WP-U 7.66	Wspornik pionowy 1 pozycyjny typ U (1150) (1kpl.=2szt.)	001101673	2,75	1

Instrukcja montażu: WP-U

Uwaga: Wsporniki WP-U nie wymagają dodatkowych elementów mocujących, szyny TH i płyty PM przykręcane są bezpośrednio do wspornika.

Wsporniki pionowe WP-A

Typ	Opis	Nr kodowy	Waga (kg)	Pakowanie (kpl.)
WP-A 2	Wspornik pionowy 2 pozycyjny typ A (300) (1kpl.=lewy i prawy)	001338600	0,50	1
WP-A 2.33	Wspornik pionowy 2 pozycyjny typ A (350) (1kpl.=lewy i prawy)	001101716	0,68	1
WP-A 3	Wspornik pionowy 2 pozycyjny typ A (450) (1kpl.=lewy i prawy)	001101644	0,89	1
WP-A 3.66	Wspornik pionowy 2 pozycyjny typ A (550) (1kpl.=lewy i prawy)	001101645	1,09	1
WP-A 4	Wspornik pionowy 2 pozycyjny typ A (600) (1kpl.=lewy i prawy)	001101646	1,2	1
WP-A 5	Wspornik pionowy 2 pozycyjny typ A (750) (1kpl.=lewy i prawy)	001101647	1,51	1
WP-A 6	Wspornik pionowy 2 pozycyjny typ A (900) (1kpl.=lewy i prawy)	001101648	1,82	1
WP-A 6.33	Wspornik pionowy 2 pozycyjny typ A (950) (1kpl.=lewy i prawy)	001101649	1,92	1
WP-A 7	Wspornik pionowy 2 pozycyjny typ A (1050) (1kpl.=lewy i prawy)	001101650	2,13	1
WP-A 7.66	Wspornik pionowy 2 pozycyjny typ A (1150) (1kpl.=lewy i prawy)	001101651	2,34	1
WP-A 8	Wspornik pionowy 2 pozycyjny typ A (1200) (1kpl.=lewy i prawy)	001338601	2,42	1
WP-A 9	Wspornik pionowy 2 pozycyjny typ A (1350) (1kpl.=lewy i prawy)	001338602	2,73	1
WP-A 10	Wspornik pionowy 2 pozycyjny typ A (1500) (1kpl.=lewy i prawy)	001338603	3,03	1
WP-A 11	Wspornik pionowy 2 pozycyjny typ A (1650) (1kpl.=lewy i prawy)	001338604	3,33	1
WP-A 12	Wspornik pionowy 2 pozycyjny typ A (1800) (1kpl.=lewy i prawy)	001338605	3,65	1
WP-A 13	Wspornik pionowy 2 pozycyjny typ A (1950) (1kpl.=lewy i prawy)	001338606	3,85	1

Instrukcja montażu: WP-A

Wsporniki pionowe wzmocnione WP-T

Typ	Opis	Nr kodowy	Waga (kg)	Pakowanie (kpl.)
WP-T 7	Wspornik pionowy wzmocniony typ T (1050) (1kpl.=2szt.)	001338758	2,50	1
WP-T 12	Wspornik pionowy wzmocniony typ T (1800) (1kpl.=2szt.)	001338764	4,27	1
WP-T 13	Wspornik pionowy wzmocniony typ T (1950) (1kpl.=2szt.)	001338765	4,55	1

Instrukcja montażu: WP-T

Uwaga: Wsporniki WP-T nie mają możliwości mocowania osłon CP.

Wsporniki pionowe WD-K

Typ	Opis	Nr kodowy	Waga (kg)	Pakowanie (szt.)
WD-K 12	Wspornik pionowy typ K, do nakrętek klatkowych (1800) (1szt.)	001338864	2,14	1
WD-K 13	Wspornik pionowy typ K, do nakrętek klatkowych (1950) (1szt.)	001338865	2,27	1

Instrukcja montażu: WD-K

Uwaga: Wsporniki WD-K nie mają możliwości mocowania osłon CP.

Nakrętki klatkowe sprzedawane są osobno (str. 508).

System obudów pierwszej klasy ochronności SOLID GSX

Uchwyty wkładu

Uchwyty wkładu do obudów GT o głębokości 150-250 mm (bez regulacji)

Typ	Opis	Nr kodowy	Waga (kg)	Pakowanie (kpl.)
UW-GT 150	Uchwyt wkładu do obudowy GT o głębokość 150 mm (1kpl.=4szt.)	001101705	0,49	1
UW-GT 200	Uchwyt wkładu do obudowy GT o głębokość 200 mm (1kpl.=4szt.)	001101706	0,58	1
UW-GT 250	Uchwyt wkładu do obudowy GT o głębokość 250 mm (1kpl.=4szt.)	001101707	0,67	1

W komplecie: 4 x uchwyt + 6 x podkładki + 8 x śruby imbusowe M6x10 + 2 x śruby M5x10 + 2 x nakrętki M5
Instrukcja montażu: UW-GT

Uchwyty wkładu do obudów GT o głębokości 300-400 mm (z regulacją)

Typ	Opis	Nr kodowy	Waga (kg)	Pakowanie (kpl.)
UW-GT 300	Uchwyt wkładu do obudowy GT o głębokość 300 mm (1kpl.=4szt.)	001101708	0,82	1
UW-GT 400	Uchwyt wkładu do obudowy GT o głębokość 400 mm (1kpl.=4szt.)	001101709	1,05	1

W komplecie: 4 x uchwyt + 4 x el. wodzący + 4 x podkładki + 8 x śruby imbusowe M6x10 + 8 x blachowkręt krzyżak PH2 + 2 x śruby M5x10 + 2 x nakrętki M5
Instrukcja montażu: UW-GT

Uchwyt wkładu 2 pozycyjny do obudów HXS

Typ	Opis	Nr kodowy	Waga (kg)	Pakowanie (kpl.)
UW-BCU 23	Uchwyt wkładu 2 pozycyjny do obudów HXS o głębokości 300 mm (1kpl.=2szt.)	001338201	0,27	1
UW-BCU 4	Uchwyt wkładu 2 pozycyjny do obudów HXS o głębokości 400 mm (1kpl.=2szt.)	001338202	0,31	1

W komplecie: 2 x uchwyt + 4 x podkładki + 4 x śruby imbusowe M6x10 + 4 x nakrętki M6
Instrukcja montażu: UW-BCU

Uchwyt wkładu z regulacją głębokości do obudów HXS

Typ	Opis	Nr kodowy	Waga (kg)	Pakowanie (kpl.)
UW-BCR 3	Uchwyt wkładu z regulacją do obudów HXS o głębokości 300 mm (1kpl.=2szt.)	001338206	0,55	1
UW-BCR 4	Uchwyt wkładu z regulacją do obudów HXS o głębokości 400 mm (1kpl.=2szt.)	001338207	0,68	1

W komplecie: 2 x uchwyt + 2 x el. wodzący + 4 x podkładki + 4 x śruby imbusowe M6x10 + 4 x blachowkręt krzyżak PH2 + 4 x nakrętki M6
Instrukcja montażu: UW-BCR

Dodatkowy element wodzący bez możliwości przykręcenia osłonek

Typ	Opis	Nr kodowy	Waga (kg)	Pakowanie (kpl.)
CR-A	Element wodzący do UW-BCR bez możliwości przykręcenia osłonek (1kpl.=2szt.)	001338215	0,13	1

Instrukcja montażu: CR-A

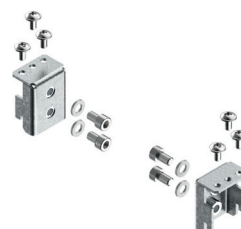
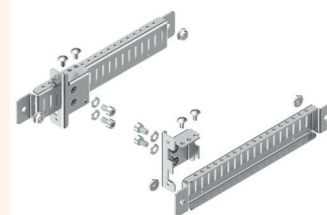
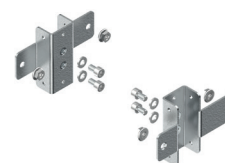
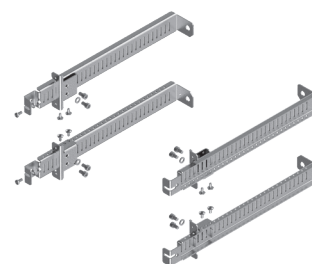
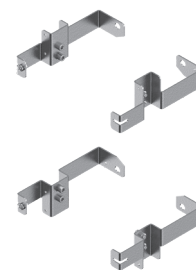

Elementy do podziału wewnętrznego wkładu



Wspornik podziałowy do obudów HXS

Typ	Opis	Nr kodowy	Waga (kg)	Pakowanie (kpl.)
UW-SEP 3	Wspornik podziałowy do obudów HXS o głębokości 300 mm	001338302	0,21	1
UW-SEP 4	Wspornik podziałowy do obudów HXS o głębokości 400 mm	001338303	0,29	1

W komplecie: 1 x wspornik podziałowy + 1 x łącznik osłonek + 2 x nakrętki M6
Instrukcja montażu: UW-SEP



Element podziałowy EP-W (komplet)

Typ	Opis	Nr kodowy	Waga (kg)	Pakowanie (kpl.)
EP-W	Element podziałowy obudowy (1kpl.=2szt.)	001101677	0,11	1

W komplecie: 2 x element podziałowy + 4 x podkładki + 4 x śruby imbusowe M6x10 + 6 x blachowkręt krzyżak PH2
Instrukcja montażu: EP-W



Element podziałowy do montażu wspornika WP-T przy podziale obudowy

Typ	Opis	Nr kodowy	Waga (kg)	Pakowanie (kpl.)
EP-A	Element podziałowy do montażu wspornika WP-T na elemencie UW-SEP (1kpl.=2szt.)	001338306	0,14	1

W komplecie: 2 x element podziałowy + 2 x podkładki + 2 x śruby imbusowe M8x16 + 6 x blachowkręt krzyżak PH2
Instrukcja montażu: EP-A



Belki do podziału wkładu w poziomie BL

Typ	Opis	Nr kodowy	Waga (kg)	Pakowanie (kpl.)
BL-WP 2	Belka podziałowa szerokość 2 (500) podział 1:1	001338900	0,47	1
BL-WP 3	Belka podziałowa szerokość 3 (750) podział 1:1:1 / 2:1 / 1:2	001338901	0,73	1

W komplecie:
BL-WP 2: belka podziałowa o szerokości 500 mm, 8 blachowkrętów, 1 uchwyt do przykręcenia wkładu, 1 śruba imbusowa M8 z podkładką.
BL-WP 3: belka podziałowa o szerokości 750 mm, 10 blachowkrętów, 2 uchwyty do przykręcenia wkładu, 2 śruby imbusowe M8 z podkładką.
Instrukcja montażu: BL-WP

Elementy do montażu płyt PM-G i wsporników WD

Uchwyt boczny do montażu płyt PM-G w obudowach serii HXS

Typ	Opis	Nr kodowy	Waga (kg)	Pakowanie (kpl.)
UA-B	Uchwyt boczny do płyt PM-G montowanych na tylnej ścianie obudowy (1kpl.=2szt)	001338102	0,15	1

Instrukcja montażu: UA-B

Uchwyt boczny do montażu wsporników WD w obudowach serii HXS

Typ	Opis	Nr kodowy	Waga (kg)	Pakowanie (kpl.)
UA-B-WD	Uchwyt boczny do wsporników WD montowanych na tylnej ścianie obudowy (1kpl.=2szt)	001338103	0,14	1

Instrukcja montażu: UA-B-WD

Uchwyt środkowy do montażu płyt PM-G i wsporników WD w obudowach serii HXS

Typ	Opis	Nr kodowy	Waga (kg)	Pakowanie (kpl.)
UA-S	Uchwyt środkowy do płyt PM-G i wsporników WD montowanych na tylnej ścianie obudowy (1kpl.=2szt)	001338104	0,25	1

Instrukcja montażu: UA-S

Uchwyt boczny do montażu płyt PM-G z regulacją głębokości w obudowach serii HXS

Typ	Opis	Nr kodowy	Waga (kg)	Pakowanie (kpl.)
UR-B	Uchwyt boczny do montażu płyt PM-G z regulacją głębokości (1kpl.=2szt)	001338115	0,17	1

Instrukcja montażu: UR-B

Uchwyt boczny do montażu wsporników WD z regulacją głębokości w obudowach serii HXS

Typ	Opis	Nr kodowy	Waga (kg)	Pakowanie (kpl.)
UR-B-WD	Uchwyt boczny do montażu wsporników WD z regulacją głębokości (1kpl.=2szt)	001338116	0,31	1

Instrukcja montażu: UR-B-WD

Uchwyt środkowy do montażu płyt PM-G i wsporników WD z regulacją głębokości w obudowach serii HXS

Typ	Opis	Nr kodowy	Waga (kg)	Pakowanie (kpl.)
UR-S	Uchwyt środkowy do płyt PM-G i wsporników WD z regulacją głębokości (1kpl.=2szt)	001338117	0,22	1

Instrukcja montażu: UR-S

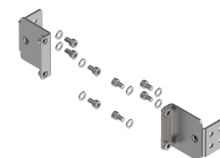

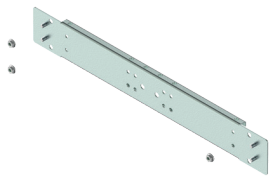
Belki usztywniające do płyt PM-G i wsporników WD montowanych na tylnej ścianie obudowy

Typ	Opis	Nr kodowy	Waga (kg)	Pakowanie (kpl.)
BL-UA 2	Belka usztywniająca montowana bezpośrednio do obudowy, szerokość 2 (500) (1kpl.)	001338130	0,78	1
BL-UA 3	Belka usztywniająca montowana bezpośrednio do obudowy, szerokość 3 (750) (1kpl.)	001338131	1,17	1
BL-UA 4	Belka usztywniająca montowana bezpośrednio do obudowy, szerokość 4 (1000) (1kpl.)	001338132	1,50	1

Instrukcja montażu: BL-UA

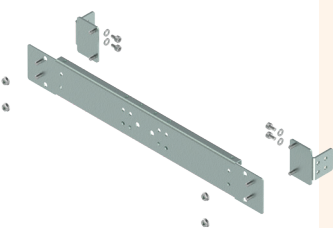
Belki usztywniające do płyt PM-G i wsporników WD z regulacją głębokości montażu

Typ	Opis	Nr kodowy	Waga (kg)	Pakowanie (kpl.)
BL-UR 2	Belka usztywniająca z możliwością regulacji głębokości, szerokość 2 (500) (1kpl.)	001338145	1,02	1
BL-UR 3	Belka usztywniająca z możliwością regulacji głębokości, szerokość 3 (750) (1kpl.)	001338146	1,41	1
BL-UR 4	Belka usztywniająca z możliwością regulacji głębokości, szerokość 4 (1000) (1kpl.)	001338147	1,73	1

Instrukcja montażu: BL-UR

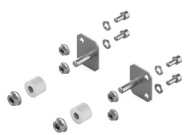
Uchwyt do montażu płyt PM-G na belkach usztywniających BL-UA i BL-UR

Typ	Opis	Nr kodowy	Waga (kg)	Pakowanie (kpl.)
BU-PM	Uchwyt do płyt montażowych, mocowany do belki usztywniającej (1kpl.=2szt)	001338160	0,12	1

Instrukcja montażu: BU-PM

Uchwyt do montażu wspornika WD na belkach usztywniających BL-UA i BL-UR

Typ	Opis	Nr kodowy	Waga (kg)	Pakowanie (kpl.)
BU-WD	Uchwyt do wsporników WD, mocowany do belki usztywniającej (1kpl.=2szt)	001338161	0,18	1

Instrukcja montażu: BU-WD

System obudów pierwszej klasy ochronności SOLID GSX

Sposoby montażu szyny TH oraz płyt montażowych PM:

Aby zamontować szynę **TH-S** do wsporników pionowych **WP-A** konieczne jest dokupienie 1 zestawu **LG-V SET** o numerze kodowym **001101683** lub dokupienie pojedynczych elementów według zestawienia z poniższej tabeli. Przy montażu szyn **TH-S** na wsporniku **WP-U** należy zastosować 2 blachowkręty **AST 4.8x9.5**.

Typ	Opis	Ilość (szt.)
LG-V	Element mocujący z nakrętką M5	2
AST 4.8x9.5	Blachowkręt krzyżak PH2	4
AW-RE 5	Podkładka poszerzana	2
AS-C 5x10	Śruba metryczna krzyżak PH2	2

Aby zamontować płytę montażową **PM...H00 M**, **PM...E12 M**, **PM...H00**, **PM... E12 L12** pod rozłączniki/wyłączniki **ED2/EB2** oraz rozłączniki **LA1** i **LBS1** do wsporników pionowych **WP-A** konieczne jest dokupienie 2 zestawów montażowych **LG-V SET** o numerze kodowym **001101683** lub dokupienie pojedynczych elementów według zestawienia z poniższej tabeli.

Typ	Opis	Ilość (szt.)
LG-V	Element mocujący z nakrętką M5	4
AST 4.8x9.5	Blachowkręt krzyżak PH2	8
AW-RE 5	Podkładka poszerzana	4
AS-C 5x10	Śruba metryczna krzyżak PH2	4

Aby zamontować płytę montażową **PM...E12 L12** pod rozłączniki **LA2**, **LBS2** do wsporników pionowych **WP-A** konieczne jest dokupienie 2 zestawów montażowych **LG-V5 SET** o numerze kodowym **001101685** lub dokupienie pojedynczych elementów według zestawienia z poniższej tabeli.

Typ	Opis	Ilość (szt.)
LG-V5	Element mocujący z nakrętką M5 typ V5	4
AST 4.8x9.5	Blachowkręt krzyżak PH2	8
AW-RE 5	Podkładka poszerzana	4
AS-C 5x10	Śruba metryczna krzyżak PH2	4

Aby zamontować płytę montażową **PM...ELS46 K123** pod rozłączniki **KVL1,2,3** oraz rozłączniki/wyłączniki **ED2/EB2 400 - 630 A** do wsporników pionowych **WP-A** konieczne jest dokupienie 3 zestawów montażowych **LG-V6-B SET** o numerze kodowym **001341151**

Typ	Opis	Ilość (kpl.)
LG-V6-B SET	Element mocujący z nakrętką M6 typ B (1kpl.=2szt.)	3

Aby zamontować płytę montażową **PM...ELS46 K123** pod rozłączniki **LBS46 400 - 630 A** do wsporników pionowych **WP-A** konieczne jest dokupienie 2 zestawów montażowych **LG-V6-D SET** o numerze kodowym **001341153**

Typ	Opis	Ilość (kpl.)
LG-V6-D SET	Element mocujący z nakrętką M6 typ D (1kpl.=2szt.)	2

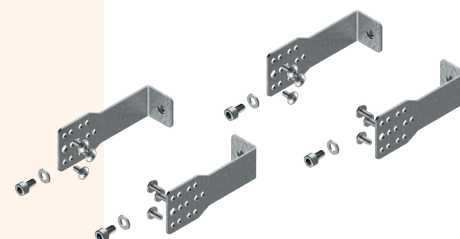
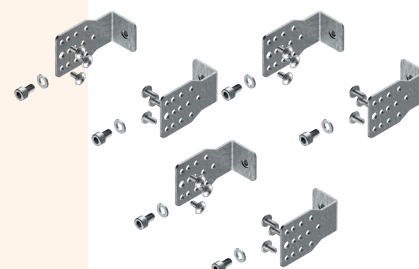
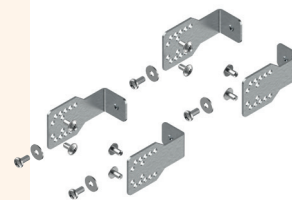

Elementy mocujące LG-V

**Element mocujący z nakrętką M5**

Typ	Opis	Nr kodowy	Waga (kg)	Pakowanie (kpl.)
LG-V	Element mocujący z nakrętką M5	001101679	0,03	50

**Element mocujący z nakrętką M5 typ V5**

Typ	Opis	Nr kodowy	Waga (kg)	Pakowanie (kpl.)
LG-V5	Element mocujący z nakrętką M5 typ V5	001101681	0,04	20

**Element mocujący z nakrętką M5 (1kpl.=2szt.)**

Typ	Opis	Nr kodowy	Waga (kg)	Pakowanie (kpl.)
LG-V SET	Element mocujący z nakrętką M5 (1kpl.=2szt.)	001101683	0,07	1

Instrukcja montażu: LG-V SET

**Element mocujący z nakrętką M5 typ V5 (1kpl.=2szt.)**

Typ	Opis	Nr kodowy	Waga (kg)	Pakowanie (kpl.)
LG-V5 SET	Element mocujący z nakrętką M5 typ V5 (1kpl.=2szt.)	001101685	0,09	1

Instrukcja montażu: LG-V5 SET

**Element mocujący z nakrętką M6 typ V6-B (1kpl.=2szt.)**

Typ	Opis	Nr kodowy	Waga (kg)	Pakowanie (kpl.)
LG-V6-B SET	Element mocujący z nakrętką M6 typ V6-B (1kpl.=2szt.)	001341151	0,11	1

Instrukcja montażu: LG-V6-B SET

**Element mocujący z nakrętką M6 typ V6-D (1kpl.=2szt.)**

Typ	Opis	Nr kodowy	Waga (kg)	Pakowanie (kpl.)
LG-V6-D SET	Element mocujący z nakrętką M6 typ V6-D (1kpl.=2szt.)	001341153	0,14	1

Instrukcja montażu: LG-V6-D SET

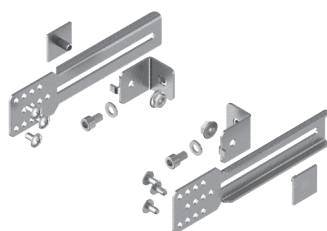
**Element mocujący z płynną regulacją głębokości typ V6R-B (1kpl.=2szt.)**

Typ	Opis	Nr kodowy	Waga (kg)	Pakowanie (kpl.)
LG-V6R-B SET	Element mocujący z płynną regulacją głębokości typ V6R-B (1kpl.=2szt.)	001341201	0,25	1

Instrukcja montażu: LG-V6R-B SET

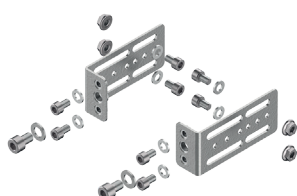
**Element mocujący do wsporników WP-T typ T6-A**

Typ	Opis	Nr kodowy	Waga (kg)	Pakowanie (kpl.)
LG-T6-A SET	Element mocujący do wsporników WP-T typ T6-A (1kpl.=2szt.)	001341880	0,22	1

Instrukcja montażu: LG-T6-A SET

Wsporniki z nośnikami izolacyjnymi do szyn prądowych

Wspornik z nośnikiem BBS do 1 szyny prądowej montowanej poziomo na wspornikach WP-A

Typ	Opis	Nr kodowy	Waga (kg)	Pakowanie (kpl.)
LG-B60-H P1	Wspornik z nośnikiem BBS 1-biegunowym	001341650	0,16	1

Instrukcja montażu: LG-B60-H

Wspornik z nośnikiem BBS do 3 szyn prądowych o rozstawie 60 mm montowanych poziomo na wspornikach WP-A

Typ	Opis	Nr kodowy	Waga (kg)	Pakowanie (kpl.)
LG-B60-H P3	Wspornik z nośnikiem BBS 3-biegunowym	001341651	0,34	1

Instrukcja montażu: LG-B60-H

Na krańcowych nośnikach izolacyjnych mostów szynowych należy stosować dodatkowe osłony izolacyjne L-BBS-60/3

Wspornik z nośnikiem BBS do 4 szyn prądowych o rozstawie 60 mm montowanych poziomo na wspornikach WP-A

Typ	Opis	Nr kodowy	Waga (kg)	Pakowanie (kpl.)
LG-B60-H P4	Wspornik z nośnikiem BBS 4-biegunowym	001341652	0,45	1

Instrukcja montażu: LG-B60-H

Na krańcowych nośnikach izolacyjnych mostów szynowych należy stosować dodatkowe osłony izolacyjne L-BBS-60/4

Wspornik z nośnikiem BBS do 3 szyn prądowych o rozstawie 60 mm montowanych pionowo na wspornikach WP-A - skokowa regulacja głębokości montażu

Typ	Opis	Nr kodowy	Waga (kg)	Pakowanie (kpl.)
LG-B60-V1 P3	Wspornik z nośnikiem BBS 3-biegunowym, szerokość 1 (250)	001341700	0,53	1
LG-B60-V2 P3	Wspornik z nośnikiem BBS 3-biegunowym, szerokość 2 (500)	001341702	0,75	1

Instrukcja montażu: LG-B60-V

Wspornik z nośnikiem BBS do 4 szyn prądowych o rozstawie 60 mm montowanych pionowo na wspornikach WP-A - skokowa regulacja głębokości montażu

Typ	Opis	Nr kodowy	Waga (kg)	Pakowanie (kpl.)
LG-B60-V2 P4	Wspornik z nośnikiem BBS 4-biegunowym, szerokość 2 (500)	001341704	0,80	1

Instrukcja montażu: LG-B60-V

Wspornik z nośnikiem BBS do 3 szyn prądowych o rozstawie 60 mm montowanych pionowo na wspornikach WP-A - płynna regulacja głębokości montażu

Typ	Opis	Nr kodowy	Waga (kg)	Pakowanie (kpl.)
LG-B60-V1R P3	Wspornik z nośnikiem BBS 3-biegunowym, szerokość 1 (250)	001341750	0,61	1
LG-B60-V2R P3	Wspornik z nośnikiem BBS 3-biegunowym, szerokość 2 (500)	001341752	0,87	1

Instrukcja montażu: LG-B60-VxR

Wspornik z nośnikiem BBS do 4 szyn prądowych o rozstawie 60 mm montowanych pionowo na wspornikach WP-A - płynna regulacja głębokości montażu

Typ	Opis	Nr kodowy	Waga (kg)	Pakowanie (kpl.)
LG-B60-V2R P4	Wspornik z nośnikiem BBS 4-biegunowym, szerokość 2 (500)	001341754	0,92	1

Instrukcja montażu: LG-B60-VxR

Uwaga: W przypadku montażu wsporników z nośnikami izolacyjnymi w pozycji, w której szyny prądowe lub elementy mocujące będące pod napięciem znajdują się w odległości poniżej 15 mm od wsporników pionowych WP-A/WP-T lub innych metalowych części konstrukcji wkładu należy zastosować dodatkowe osłony izolacyjne zgodnie z zaleceniami na stronach 524-527. Zestawy wsporników z nośnikami izolacyjnymi LG-B60, UD-B60, LG-T-B185 oraz LG-T-INH sprzedawane są bez szyn prądowych.

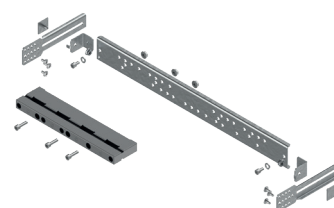
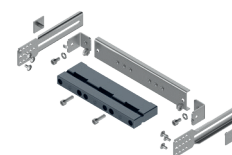
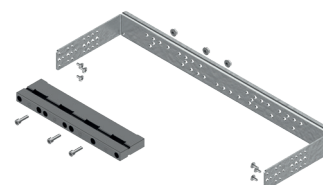
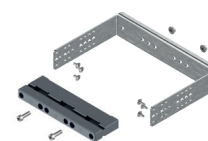

Wspornik z nośnikiem BBS do szyny prądowej montowanej poziomo bezpośrednio do obudowy

Typ	Opis	Nr kodowy	Waga (kg)	Pakowanie (kpl.)
UD-B60-H P1	Wspornik z nośnikiem BBS 1-biegunowym	001341800	0,48	1

Instrukcja montażu: UD-B60-H

Wspornik z nośnikiem BBS do 3 szyn prądowych o rozstawie 60 mm montowanych poziomo bezpośrednio do obudowy

Typ	Opis	Nr kodowy	Waga (kg)	Pakowanie (kpl.)
UD-B60-H P3	Wspornik z nośnikiem BBS 3-biegunowym	001341802	0,55	1

Instrukcja montażu: UD-B60-H

Na krańcowych nośnikach izolacyjnych mostów szynowych należy stosować dodatkowe osłony izolacyjne L-BBS-60/3

Wspornik z nośnikiem BBS do 4 szyn prądowych o rozstawie 60 mm montowanych poziomo bezpośrednio do obudowy

Typ	Opis	Nr kodowy	Waga (kg)	Pakowanie (kpl.)
UD-B60-H P4	Wspornik z nośnikiem BBS 4-biegunowym	001341803	0,60	1

Instrukcja montażu: UD-B60-H

Na krańcowych nośnikach izolacyjnych mostów szynowych należy stosować dodatkowe osłony izolacyjne L-BBS-60/4

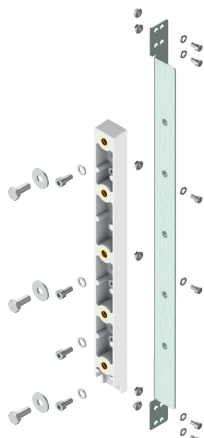
Wspornik z nośnikiem POP 100/185 do 3 szyn prądowych o rozstawie 100/185 mm montowanych poziomo na wspornikach WP-T

Typ	Opis	Nr kodowy	Waga (kg)	Pakowanie (kpl.)
LG-T-B185-H P3	Wspornik z nośnikiem POP 100/185 3-biegunowym	001341850	2,92	1

Instrukcja montażu: LG-T-B185-H P3

Wspornik z izolatorem INS do 1 szyny prądowej montowanej w poziomie na wspornikach WP-T

Typ	Opis	Nr kodowy	Waga (kg)	Pakowanie (kpl.)
LG-T-INH1-A	Wspornik z izolatorem INS do 1 szyny prądowej	001341851	0,13	1

Instrukcja montażu: LG-T-INH

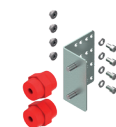
Wspornik z dwoma izolatorami INS do 1 szyny prądowej montowanej w poziomie na wspornikach WP-T

Typ	Opis	Nr kodowy	Waga (kg)	Pakowanie (kpl.)
LG-T-INH2-A	Wspornik z dwoma izolatorami INS do 1 szyny prądowej	001341852	0,31	1

Instrukcja montażu: LG-T-INH

Uwaga: W przypadku montażu wsporników z nośnikami izolacyjnymi w pozycji, w której szyny prądowe lub elementy mocujące będące pod napięciem znajdują się w odległości poniżej 15 mm od wsporników pionowych WP-A/WP-T lub innych metalowych części konstrukcji wkładu należy zastosować dodatkowe osłony izolacyjne zgodnie z zaleceniami na stronach 524-527. Zestawy wsporników z nośnikami izolacyjnymi LG-B60, UD-B60, LG-T-B185 oraz LG-T-INH sprzedawane są bez szyn prądowych.

System obudów pierwszej klasy ochronności SOLID GSX

Akcesoria do systemu szyn prądowych

Nośniki izolacyjne szyn prądowych o rozstawie 60 mm

Typ	Opis	Nr kodowy	Waga (kg)	Pakowanie (szt.)
BBS-60/1	Nośnik izolacyjny szyn prądowych, 1-biegunowy	001696000	0,036	10
BBS-60/3	Nośnik izolacyjny szyn prądowych o grubości 5 lub 10 mm, 3-biegunowy	001696001	0,114	10
BBS-60/4	Nośnik izolacyjny szyn prądowych o grubości 5 lub 10 mm, 4-biegunowy	001696002	0,152	10

Nośniki szyn BBS-60/x sprzedawane są bez śrub montażowych do przykręcenia na wsporniki.

Aby przykręcić nośnik izolacyjny szyn BBS do wsporników UD-B60-H lub na wsporniki pionowe WD-K należy użyć śrub:

BBS-60/1 - AS-SH6x35 (2szt.)

BBS-60/3 - AS-SH6x20 (2szt.)

BBS-60/4 - AS-SH6x20 (3szt.)

Dodatkowo wsporniki WD-K wymagają użycia nakrętek klatkowych AN-KFH 8x13 M6.

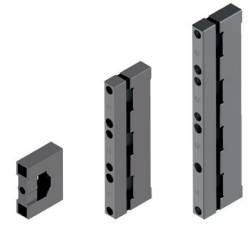

Element wyrównujący wysokość do szyn o grubości 5 mm

Typ	Opis	Nr kodowy	Waga (kg)	Pakowanie (szt.)
H5-BBS	Element wyrównujący wysokość do szyn o grubości 5 mm	001696005	0,001	100

Osłony izolacyjne

Typ	Opis	Nr kodowy	Waga (kg)	Pakowanie (szt.)
L-BBS-60/3	Osłona izolacyjna boczna do nośnika BBS 3-biegunowego	001696006	0,026	10
L-BBS-60/4	Osłona izolacyjna boczna do nośnika BBS 4-biegunowego	001696007	0,041	10
BBC-60/3	Osłona izolacyjna 3-biegunowa, dla szyn o szerokości 30 lub 20 mm i grubości 10 lub 5 mm	001696009	0,039	50
BBC-60/4	Osłona izolacyjna 4-biegunowa, dla szyn o szerokości 30 lub 20 mm i grubości 10 lub 5 mm	001696010	0,048	50
BBC-1/20	Osłona izolacyjna pojedynczej szyny prądowej, dla szyn o szerokości 20 mm i gr. 5 lub 10 mm, długość 1 m	001696011	0,056	20
BBC-1/30	Osłona izolacyjna pojedynczej szyny prądowej, dla szyn o szerokości 30 mm i gr. 5 lub 10 mm, długość 1 m	001696012	0,076	20
L-WP-B60/3	Osłona izolacyjna 3-biegunowa, do montażu na wspornikach pionowych zapewniając izolację od szyn prądowych	001342181	0,025	1
L-WP-B60/4	Osłona izolacyjna 4-biegunowa, do montażu na wspornikach pionowych zapewniając izolację od szyn prądowych	001342182	0,038	1



L-BBS-60/3



BBC-60/3



BBC-1/30



L-WP-B60/3

Nośnik izolacyjny szyn prądowych o rozstawie 100 i 185 mm

Typ	Opis	Nr kodowy	Waga (kg)	Pakowanie (szt.)
POP 100/185	Nośnik izolacyjny szyn prądowych o rozstawie 100 i 185 mm	001691055	0,446	1

Nośniki izolacyjne POP 100/185 sprzedawane są bez śrub montażowych do przykręcenia na wsporniki.

Aby zamontować nośnik izolacyjny POP 100/185 na wsporniku pionowym WD-K należy zastosować śruby AS-FH 8x16 oraz nakrętki klatkowe AN-KFH 10.5x16.5 M8

Osłony izolacyjne do nośnika POP 100/185

Typ	Opis	Nr kodowy	Waga (kg)	Pakowanie (szt.)
ZP POP 100	Osłona izolacyjna boczna do nośnika POP 100/185, do szyn prądowych o rozstawie 100 mm	001691056	0,226	1
ZP POP 185	Osłona izolacyjna boczna do nośnika POP 100/185, do szyn prądowych o rozstawie 185 mm	001691057	0,226	1
ZP POP-WP	Osłona izolacyjna do montażu na wspornikach pionowych, zapewniając izolację od szyn prądowych systemu 100/185 mm	001342180	0,120	1



ZP POP 185

ZP POP-WP

Przepusty membranowe



EH-TKC-36

Przepust kablowy membranowy z kołkami

Typ	Opis	Nr kodowy	Waga (kg)	Pakowanie (kpl.)
EH-TKC-36	Przepust kablowy z kołkami (1kpl.)	001101711	0,19	1
	4 x 4 mm - 8 mm (IP65)			
	4 x 6 mm - 10 mm (IP65)			
	12 x 7 mm - 12 mm (IP65)			
	14 x 10 mm - 14 mm (IP65)			
	2 x 12 mm - 18 mm (IP65)			
1 x 17 mm - 32 mm (IP65)				

W komplecie: 1 x przepust membranowy + 4 x kołek mocujący
Instrukcja montażu: EH-TKC-36



EH-TC-3



EH-TC-17



EH-TC-25



EH-TC-35



EH-TKC-36-S

Przepust kablowy membranowy z śrubami M8

Typ	Opis	Nr kodowy	Waga (kg)	Pakowanie (kpl.)
EH-TC-3-S	Przepust kablowy membranowy z śrubami M8 (1kpl.)	001338450	0,30	1
	2 x 24 mm - 54 mm (IP65)			
	1 x 30 mm - 59 mm (IP65)			
EH-TC-17-S	Przepust kablowy membranowy z śrubami M8 (1kpl.)	001338452	0,26	1
	9 x 18 mm - 30 mm lub 10 mm - 14 mm (IP55)			
	4 x 10 mm - 15 mm (IP55)			
EH-TC-25-S	Przepust kablowy membranowy z śrubami M8 (1kpl.)	001338453	0,30	1
	1 x 20 mm - 26 mm (IP65) lub 12 mm - 15 mm (IP55)			
	16 x 8 mm - 14 mm (IP65) lub 7 mm - 10 mm (IP55)			
EH-TC-35-S	Przepust kablowy membranowy z śrubami M8 (1kpl.)	001338454	0,29	1
	4 x 14 mm - 20 mm (IP65) lub 5 mm - 10 mm (IP55)			
	4 x 5 mm - 7 mm (IP65)			
EH-TKC-36-S	Przepust kablowy membranowy z śrubami M8 (1kpl.)	001338455	0,25	1
	4 x 4 mm - 8 mm (IP65)			
	4 x 6 mm - 10 mm (IP65)			
	12 x 7 mm - 12 mm (IP65)			
	14 x 10 mm - 14 mm (IP65)			
	2 x 12 mm - 18 mm (IP65)			
1 x 17 mm - 32 mm (IP65)				

W komplecie: 1 x przepust membranowy + 4 x śruba imbusowa M8 + 4 x nakrętka M8
Instrukcja montażu: EH

System obudów pierwszej klasy ochronności SOLID GSX

Przepusty metalowe

Przepust kablowy stalowy

Typ	Opis	Nr kodowy	Waga (kg)	Pakowanie (kpl.)
EH-ST	Przepust kablowy stalowy	001101712	0,24	1

W komplecie: 1 x przepust stalowy + 4 x nakrętka M8

Instrukcja montażu: EH



Przepust kablowy aluminiowy

Typ	Opis	Nr kodowy	Waga (kg)	Pakowanie (kpl.)
EH-AL	Przepust kablowy aluminiowy	001101713	0,16	1

W komplecie: 1 x przepust aluminiowy + 4 x nakrętka M8

Instrukcja montażu: EH



Przepust kablowy aluminiowy z wylewaną uszczelką o podwyższonym IP

Typ	Opis	Nr kodowy	Waga (kg)	Pakowanie (kpl.)
EH-AL-IPS	Przepust kablowy aluminiowy z wylewną uszczelką	001338464	0,18	1

W komplecie: 1 x przepust aluminiowy z wylewną uszczelką + 4 x nakrętka M8

Instrukcja montażu: EH

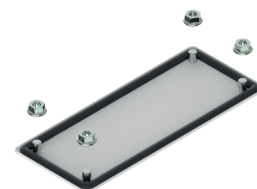

EH-AL-IPS

Podwójny przepust kablowy aluminiowy z wylewaną uszczelką o podwyższonym IP

Typ	Opis	Nr kodowy	Waga (kg)	Pakowanie (kpl.)
EH2-AL-IPS	Podwójny przepust kablowy aluminiowy z wylewną uszczelką	001338467	0,32	1

W komplecie: 1 x podwójny przepust aluminiowy z wylewną uszczelką + 4 x nakrętka M8

Instrukcja montażu: EH

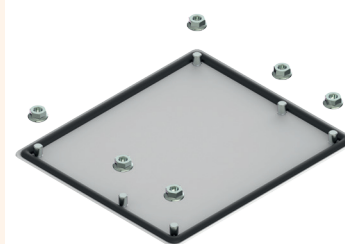

EH2-AL-IPS

Zamki, wkładki i klucze do obudów

LK-D3-M22
(sworzeń-3 mm)LK-D5-M22
(sworzeń-5 mm)LK-KW8-M22
(sworzeń kwadrat-8 mm)LK-T9-M22
(sworzeń trójkąt-9 mm)

K-1333-M22



LK-B1333-M22



LK-CB1333-25-50

LK-1333-M22
RAL 7035

LK-WRS-D3



LK-WRS-D5



LK-WRS-KW8



LK-WRS-T9



LK-WRS-1333



KEY-D5-M*



KEY-KW8-M



KEY-T9-M



KEY-UNI-M



KEY-1333

Zamki do obudów (typ M22)

Typ	Opis	Nr kodowy	Waga (kg)	Pakowanie (szt.)
LK-D3-M22*	Zamek z wkładką dwupiórkową-3 mm	001102167	0,070	1
LK-D5-M22	Zamek z wkładką dwupiórkową-5 mm	001102168	0,070	1
LK-KW8-M22	Zamek z wkładką kwadrat	001102169	0,070	1
LK-T9-M22	Zamek z wkładką trójkąt	001102170	0,070	1

* - wyposażenie standardowe obudów GT do wysokości 1000 mm

Zamki do obudów (typ M22) z kluczem o kodzie 1333

Typ	Opis	Nr kodowy	Waga (kg)	Pakowanie (szt.)
LK-1333-M22	Zamek z wkładką patentową i kluczem o kodzie 1333	001102171	0,090	1
LK-B1333-M22	Zamek z pokrętkiem motylkowym patentowy z kluczem o kodzie 1333	001102172	0,120	1
LK-CB1333-25-50*	Zamek pod mechanizm zębaty z kluczem o kodzie 1333	001102180	0,150	1
LK-1333-M22 RAL 7035**	Zamek z wkładką patentową i kluczem o kodzie 1333 RAL7035	001101718	0,070	1

* - zamek do obudów GT od wysokości 1000 mm z 3-punktowym systemem zamknięcia

** - wyposażenie standardowe obudów 4XN/4XP (w każdej obudowie są dwa zamki)

Wkładki do zamków z mechanizmem dźwigniowym

Typ	Opis	Nr kodowy	Waga (kg)	Pakowanie (szt.)
LK-WRS-D3	Wkładka D3 do zamka z mechanizmem dźwigniowym	001343100	0,074	1
LK-WRS-D5	Wkładka D5 do zamka z mechanizmem dźwigniowym	001343101	0,075	1
LK-WRS-1333	Wkładka patentowa do zamka z mechanizmem dźwigniowym z kluczem o kodzie 1333	001343102	0,092	1
LK-WRS-KW8	Wkładka KW8 do zamka z mechanizmem dźwigniowym	001343103	0,071	1
LK-WRS-T9	Wkładka T9 do zamka z mechanizmem dźwigniowym	001343104	0,069	1

Klucze do zamków i wkładek

Typ	Opis	Nr kodowy	Waga (kg)	Pakowanie (szt.)
KEY-D5-M	Klucz D5	001102173	0,040	1
KEY-T9-M	Klucz trójkąt T9	001102174	0,040	1
KEY-KW8-M	Klucz kwadrat 8 mm	001102175	0,040	1
KEY-UNI-M	Klucz uniwersalny (do zamków D5, T9, KW8, N)	001102176	0,070	1
KEY-1333	Klucz patentowy 1333	001343000	0,015	1

Inne akcesoria do obudów

Uchwyt do wieszania obudów 4XN160

Typ	Opis	Nr kodowy	Waga (kg)	Pakowanie (kpl.)
UCH-2	Uchwyt do wieszania obudowy (1kpl.=2szt.)	001101715	0,060	1

Uchwyt do wieszania obudów GT oraz mocowania do ścian obudów HXS

Typ	Opis	Nr kodowy	Waga (kg)	Pakowanie (kpl.)
U400	Uchwyty do mocowania do/na ścianie-zestaw (1kpl.=4szt.)	001102166	0,370	1

Uszczelka

Typ	Opis	Nr kodowy	Waga (kg)	Pakowanie (kpl.)
SEAL-G9	Uszczelka do przyklejenia -10 metrów (1kpl.=10 m)	001101608	0,090	1

Zestaw do łączenia obudów w szereg

Typ	Opis	Nr kodowy	Waga (kg)	Pakowanie (kpl.)
ZL-GXA-SEAL	Zestaw do łączenia obudów (1kpl.)	001342651	0,360	1

Farba reperacyjna RAL7035

Typ	Opis	Nr kodowy	Waga (kg)	Pakowanie (szt.)
FA-RAL7035	Farba reperacyjna RAL7035 (200 ml)	001101710	0,230	1

Szczypce do wycinania osłabień w osłonach CP

Typ	Opis	Nr kodowy	Waga (kg)	Pakowanie (szt.)
CP-PLIER	Szczypce do osłon CP	001101714	0,070	1

Linka uziemiająca drzwi

Typ	Opis	Nr kodowy	Waga (kg)	Pakowanie (szt.)
LPE-6	Linka uziemiająca drzwi 6 mm ² , długość 200 mm	001102177	0,020	1
LPE-16 M6/M8	Linka uziemiająca wkład montażowy w obudowach stojących 16 mm ² , długość 300 mm	001342850	0,025	1

Kieszon na dokumentację

Typ	Opis	Nr kodowy	Waga (kg)	Pakowanie (szt.)
K-A4	Kieszon na dokumentację A4	001102178	0,160	1
K-A4-PT	Foliowa kieszon na dokumentację A4	001343200	0,028	1

Zapinka do osłon CP

Typ	Opis	Nr kodowy	Waga (kg)	Pakowanie (szt.)
ZAP-CP	Zapinka do osłon CP	001338950	0,020	10



Śruby, nakrętki i podkładki

**Blachowkręty krzyżak PH2**

Typ	Opis	Nr kodowy	Waga (kg)	Pakowanie (kpl.)
AST 4.8x9.5 SET	Blachowkręt krzyżak PH2 (1kpl.=200szt.)	001101686	0,400	1

**Śruba metryczna- imbus**

Typ	Opis	Nr kodowy	Waga (kg)	Pakowanie (kpl.)
AS-SH 5x50 SET	Śruba metryczna- imbus M5 (1kpl.=10szt.)	001343408	0,087	1
AS-SH 6x10 SET	Śruba metryczna- imbus M6 (1kpl.=10szt.)	001343409	0,045	1
AS-SH 6x20 SET	Śruba metryczna- imbus M6 (1kpl.=10szt.)	001343412	0,069	1
AS-SH 6x35 SET	Śruba metryczna- imbus M6 (1kpl.=10szt.)	001343415	0,095	1
AS-SH 6x50 SET	Śruba metryczna- imbus M6 (1kpl.=10szt.)	001343418	0,130	1
AS-SH 8x16 SET	Śruba metryczna- imbus M8 (1kpl.=10szt.)	001343421	0,120	1

**Śruba metryczna- imbus**

Typ	Opis	Nr kodowy	Waga (kg)	Pakowanie (kpl.)
AS-FH 8x16 SET	Śruba metryczna- imbus M8 z łbem walcowym płaskim (1kpl.=10szt.)	001343505	0,110	1

**Śruba metryczna - krzyżak PH2 DIN7985**

Typ	Opis	Nr kodowy	Waga (kg)	Pakowanie (kpl.)
AS-C 4x16 SET	Śruba metryczna-krzyżak PH2 DIN7985 (1kpl.=10szt.)	001101687	0,020	1
AS-C 4x20 SET	Śruba metryczna-krzyżak PH2 DIN7985 (1kpl.=10szt.)	001101688	0,030	1

**Śruba metryczna - krzyżak PH2 DIN7985**

Typ	Opis	Nr kodowy	Waga (kg)	Pakowanie (kpl.)
AS-C 5x10 SET	Śruba metryczna-krzyżak PH2 DIN7985 (1kpl.=100szt.)	001101689	0,300	1

**Śruba metryczna M6-sześciokątna DIN933**

Typ	Opis	Nr kodowy	Waga (kg)	Pakowanie (kpl.)
AS-H 6x16 SET	Śruba metryczna M6-sześciokątna DIN933 (1kpl.=10szt.)	001101690	0,065	1
AS-H 10x30 SET	Śruba metryczna M10-sześciokątna DIN933 (1kpl.=10szt.)	001343487	0,270	1
AS-H 10x40 SET	Śruba metryczna M10-sześciokątna DIN933 (1kpl.=10szt.)	001343489	0,320	1

**Podkładka poszerzana DIN9021**

Typ	Opis	Nr kodowy	Waga (kg)	Pakowanie (kpl.)
AW-RE 5 SET	Podkładka d=5,3 D=15 poszerzana DIN9021 (1kpl.=100szt.)	001101692	0,150	1

**Podkładki okrągłe DIN126**

Typ	Opis	Nr kodowy	Waga (kg)	Pakowanie (kpl.)
AW-R 4 SET	Podkładka d=4,3 D=10 okrągła DIN126 (1kpl.=10szt.)	001101693	0,003	1
AW-R 5 SET	Podkładka d=5,5 D=10 okrągła DIN126 (1kpl.=10szt.)	001343901	0,004	1
AW-R 6 SET	Podkładka d=6,6 D=12 okrągła DIN126 (1kpl.=10szt.)	001101694	0,008	1
AW-R 10 SET	Podkładka d=11 D=20 okrągła DIN126 (1kpl.=10szt.)	001343904	0,035	1

Podkładki sprężyste DIN127

Typ	Opis	Nr kodowy	Waga (kg)	Pakowanie (kpl.)
AW-S 4 SET	Podkładka d=4,1 D=6,88 sprężysta DIN127 (1kpl.=10szt.)	001101696	0,002	1
AW-S 5 SET	Podkładka d=5,1 D=9,3 sprężysta DIN127 (1kpl.=10szt.)	001343913	0,003	1
AW-S 6 SET	Podkładka d=6,1 D=9,78 sprężysta DIN127 (1kpl.=10szt.)	001101698	0,007	1
AW-S 10 SET	Podkładka d=10,2 D=18,1 sprężysta DIN127 (1kpl.=10szt.)	001343916	0,040	1

**Nakrętki DIN934**

Typ	Opis	Nr kodowy	Waga (kg)	Pakowanie (kpl.)
AN-H 4 SET	Nakrętka M4 DIN934 (1kpl.=10szt.)	001101700	0,010	1
AN-H 5 SET	Nakrętka M5 DIN934 (1kpl.=10szt.)	001343713	0,018	1
AN-H 6 SET	Nakrętka M6 DIN934 (1kpl.=10szt.)	001101702	0,020	1
AN-H 10 SET	Nakrętka M10 DIN934 (1kpl.=10szt.)	001343716	0,100	1

**Nakrętki z kołnierzem**

Typ	Opis	Nr kodowy	Waga (kg)	Pakowanie (kpl.)
AN-FSH 6 SET	Nakrętka M6 kołnierzowa ząbkowana (1kpl.=10szt.)	001343708	0,048	1
AN-FSH 8 SET	Nakrętka M8 kołnierzowa ząbkowana (1kpl.=10szt.)	001343709	0,072	1

**Nakrętki klatkowe do płyt uniwersalnych z perforacją PM x-x PER-A**

Typ	Opis	Nr kodowy	Waga (kg)	Pakowanie (szt.)
AN-KH 9.5x9.5 M6	Nakrętka M6 klatkowa wkładana od tyłu do otworu 9,5 x 9,5 mm	001343729	0,004	10



Nakrętki klatkowe AN-KFH do blachy o grubości 0,7 - 1,6 mm

Nakrętki klatkowe do wsporników pionowych WD-K

Typ	Opis	Nr kodowy	Waga (kg)	Pakowanie (szt.)
AN-KFH 8x13 M6	Nakrętka M6 klatkowa wkładana od przodu do otworu 8 x 13 mm	001343730	0,003	10
AN-KFH 10.5x16.5 M8	Nakrętka M8 klatkowa wkładana od przodu do otworu 10,5 x 16,5 mm	001343731	0,008	10



Nakrętki klatkowe AN-KFH do blachy o grubości 2 - 2,1 mm

Rysunki wymiarowe

Elementy podziałowe UW-SEP i uchwyty wkładu z regulacją głębokości montażu UW-BCR

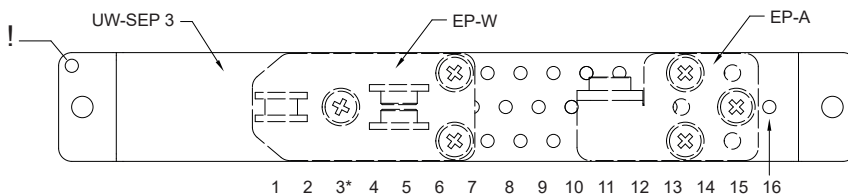
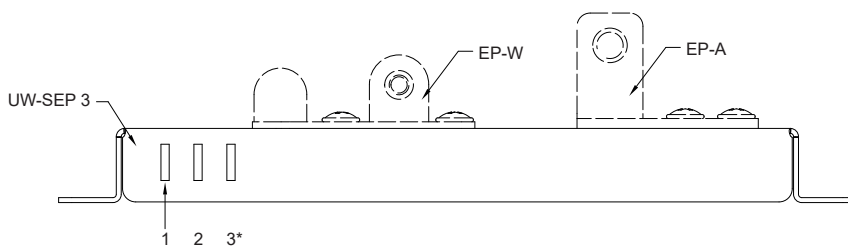
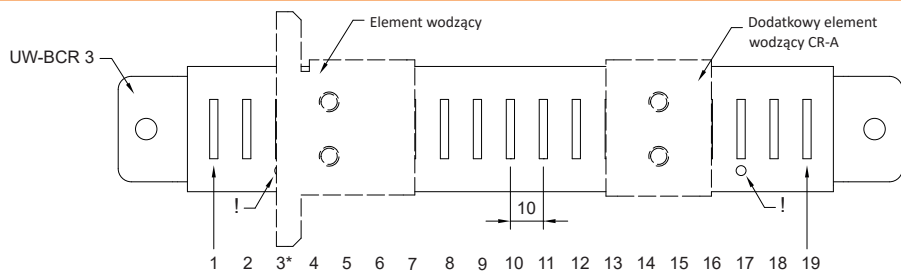

* podstawowa pozycja montażu wkładu dla UW-BCR 3, odległość pomiędzy osłonami a drzwiami obudowy wynosi 80 mm
! - znacznik pozycji

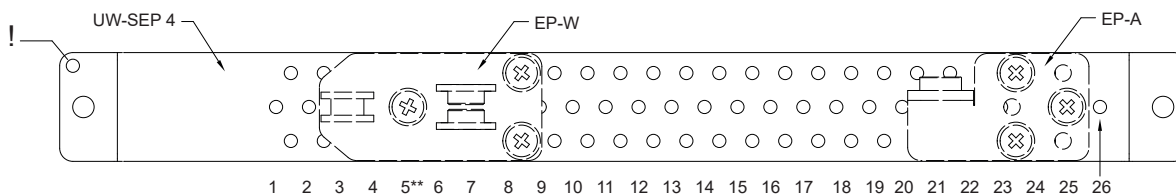
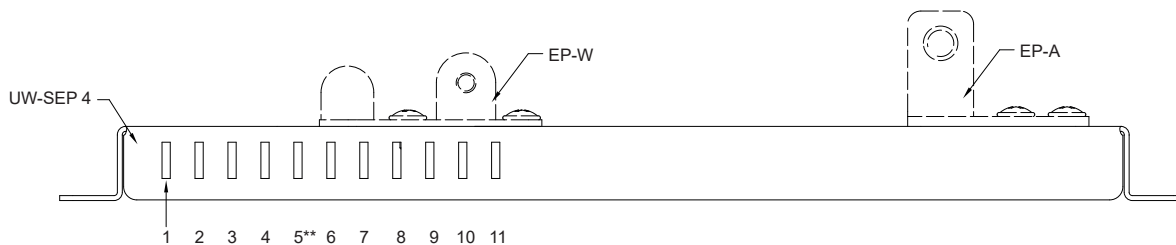
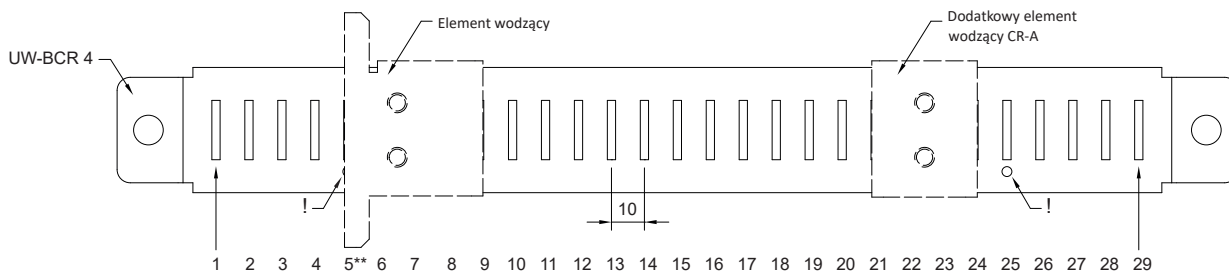

** podstawowa pozycja montażu wkładu dla UW-BCR 4, odległość pomiędzy osłonami a drzwiami obudowy wynosi 100 mm
! - znacznik pozycji

Typowe głębokości montażu aparatury w obudowach serii HXS300 i HXS400

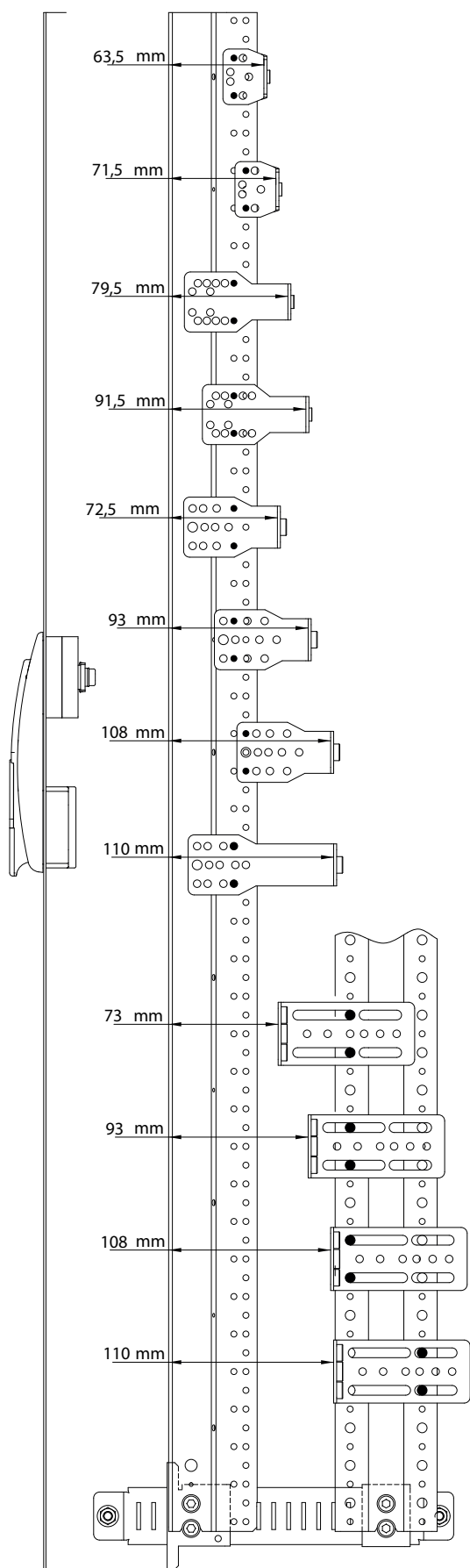

LG-V	APARATURA MODUŁOWA NA SZYNY TH-S EB2/ED2 125 EB2/ED2 160/250 KVL 00
LG-V	EB2/ED2 125 EB2/ED2 160/250 *dostęp do nastaw wyłączników za osłoną CP x-x E12
LG-V5	LBS 160
LG-V5	LBS 250
LG-V6-B	KVL 1
LG-V6-B	KVL 2, KVL 3
LG-V6-B	EB2 400/630
LG-V6-D	LBS 400/630
LG-T6-A	KVL 1
LG-T6-A	KVL 2, KVL 3
LG-T6-A	EB2 400/630
LG-T6-A	LBS 400/630

Elementy mocujące LG-V oraz LG-T

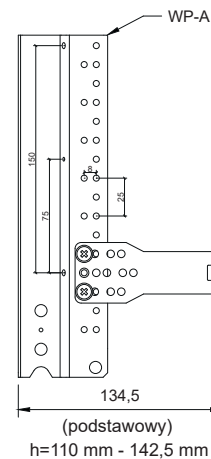
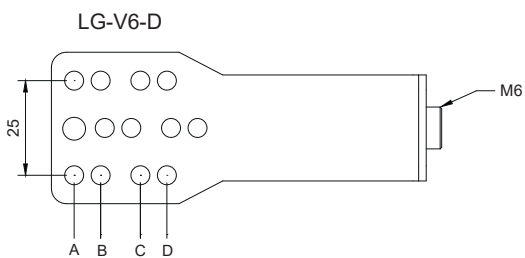
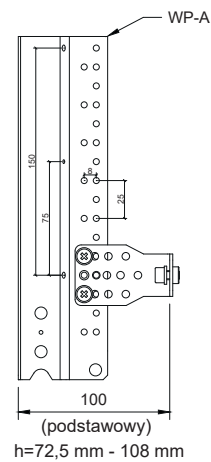
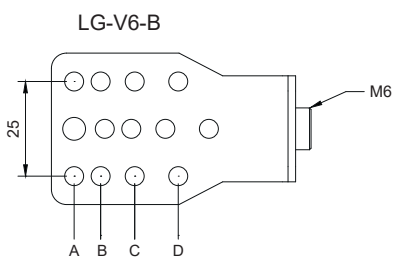
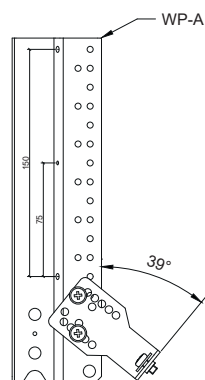
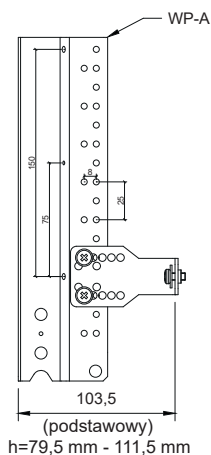
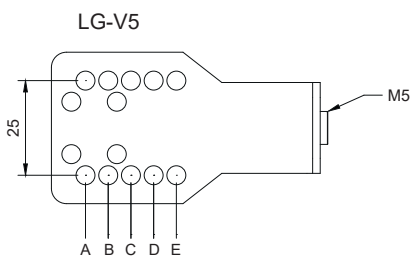
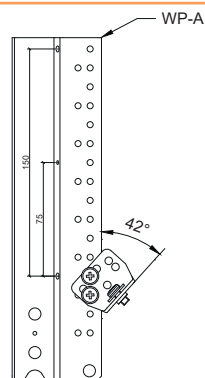
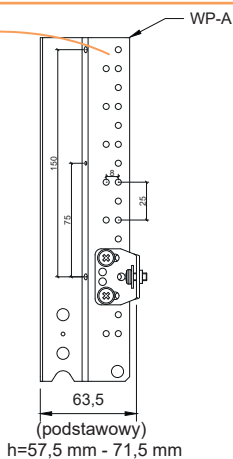
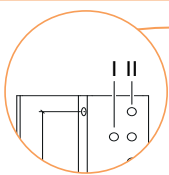
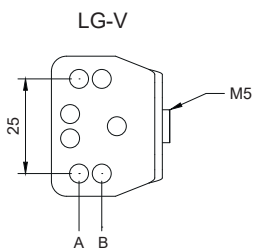

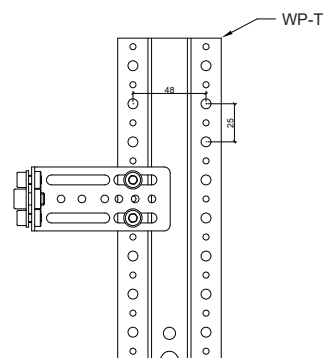
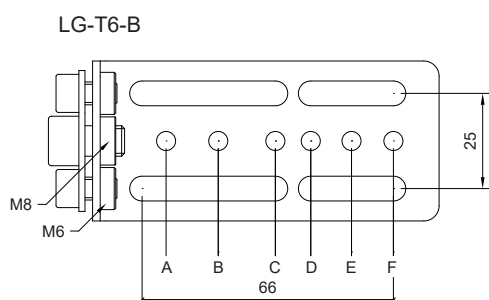
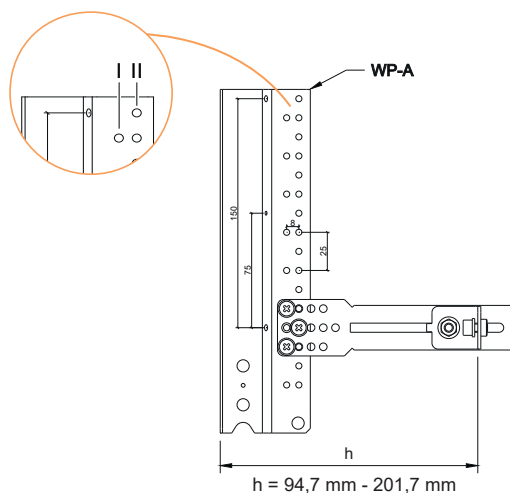
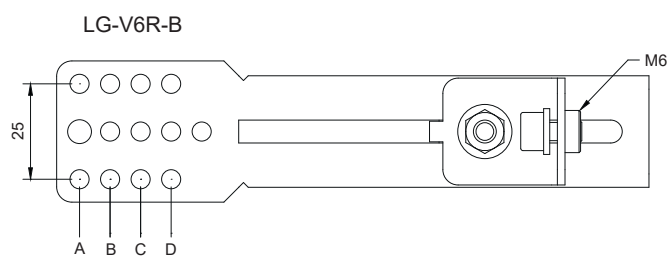

Uchwyty do mocowania obudów do ścian

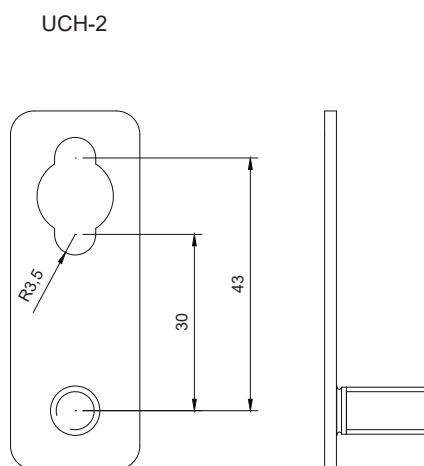
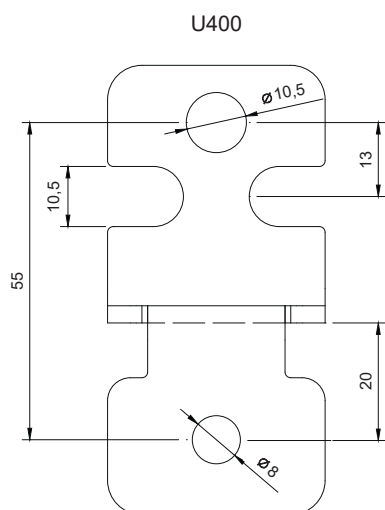

Przykłady konfiguracji obudów z wkładami montażowymi

Przykład 1. Obudowa podtynkowa 4XP160 2-4 z wkładem ekonomicznym pod aparaturę modułową

Obudowa podtynkowa 4XP160 o stopniu ochrony IP42 (istnieje możliwość podwyższenia do IP44 przez odpowiednie wyklejenie uszczelki SEAL-G9) o szerokości 610 mm, wysokości 710 mm, głębokości 160 mm. Obudowa przystosowana do montażu aparatów o łącznej liczbie modułów 96. Zastosowany wspornik WP-U jest wersją ekonomiczną bez możliwości regulacji szyn montażowych TH-S na głębokości oraz bez możliwości podziału obudowy w pionie. Należy pamiętać, że blachowkręty AST 4.8x9.5 potrzebne do mocowania szyn TH-S i płyt montażowych PM sprzedawane są w kompletach po 200 sztuk, do poniższego zastawienia potrzeba 8 sztuk blachowkrętów.

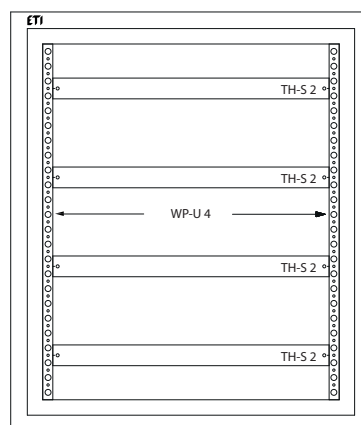
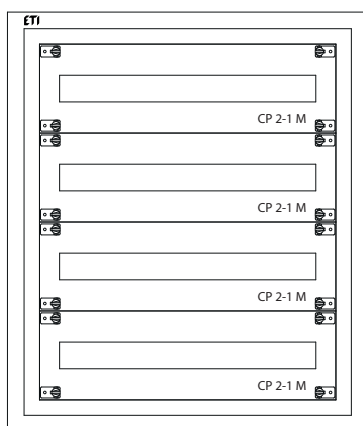
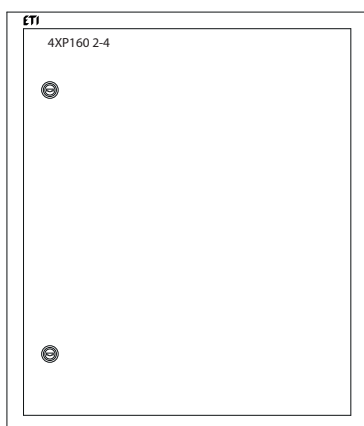

Zestawienie obudowy podtynkowej 4XP160 2-4 z wkładem ekonomicznym pod aparaturę modułową

Lp.	Typ	Nazwa wyrobu	Nr kodowy	Ilość do zamówienia
1	4XP160 2-4	Obudowa podtynkowa pusta, IP42, kl. I RAL7035 (610x710x160)	001101411	1
2	WP-U 4	Wspornik pionowy 1 pozycyjny typ U (600) (1kpl.=2szt.)	001101668	1
3	CP 2-1 M	Ostłona modułowa 24 mod. (500x150)	001101453	4
4	TH-S 2	Szyna montażowa 35/15 1.5 stalowa 465 mm (500)	002911042	4
5	AST 4.8x9.5 SET	Blachowkręt krzyżak PH2 (1kpl.=200szt.)	001101686	1

Przykład 2. Obudowa natynkowa 4XN160 2-6 z wkładem pod aparaturę modułową

Obudowa natynkowa 4XN160 o stopniu ochrony IP41 (istnieje możliwość podwyższenia do IP44 przez odpowiednie wyklejenie uszczelki SEAL-G9) o szerokości 550 mm, wysokości 950 mm, głębokości 160 mm. Obudowa przystosowana do montażu aparatów o łącznej liczbie modułów 144. Dzięki zastosowaniu wspornika pionowego WP-A istnieje możliwość regulacji szyn TH-S na głębokość.

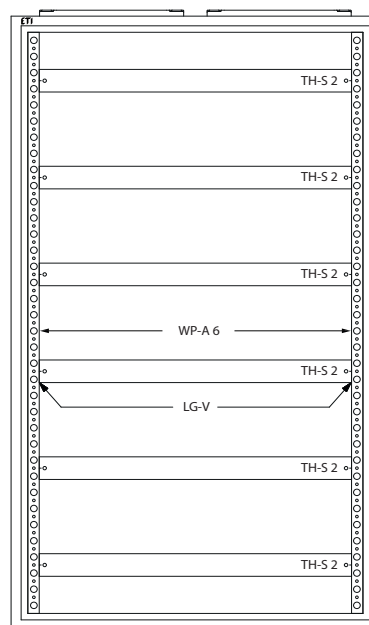
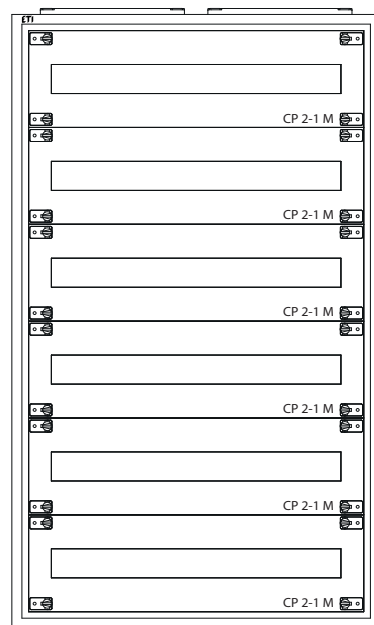
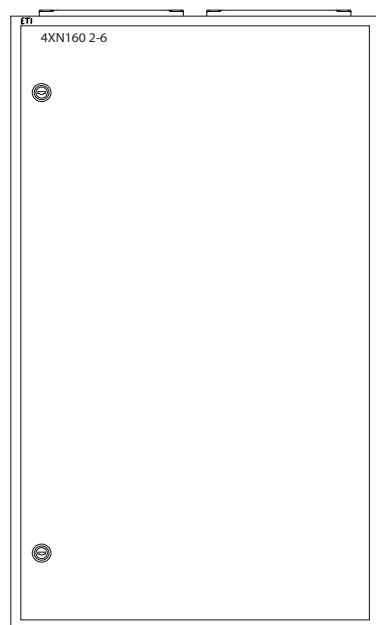

System obudów pierwszej klasy ochronności SOLID GSX

Zestawienie obudowy natynkowej 4XN160 2-6 z wkładem pod aparaturę modułową

Lp	Typ	Nazwa wyrobu	Nr kodowy	Ilość do zamówienia
1	4XN160 2-6	Obudowa natynkowa pusta, IP41, kl. I RAL7035 (550x950x160)	001101403	1
2	WP-A 6	Wspornik pionowy 3 pozycyjny typ A (900) (1kpl.=lewy i prawy)	001101648	1
3	CP 2-1 M	Ośłona modułowa 24 mod. (500x150)	001101453	6
4	TH-S 2	Szyna montażowa 35/15 1.5 stalowa 465 mm (500)	002911042	6
5	LG-V SET	Element mocujący (1kpl.=2szt.)	001101683	6

Przykład 3. Obudowa natynkowa 4XN160 3-7 z wkładem pod aparaturę modułową, wyłączniki/rozłączniki EB/ED 125, 160, 250 A

Obudowa natynkowa 4XN160 o stopniu ochrony IP41 (istnieje możliwość podwyższenia do IP44 przez odpowiednie wyklejenie uszczelki SEAL-G9) o szerokości 800 mm, wysokości 1100 mm, głębokości 160 mm. Obudowa przystosowana do montażu aparatów o łącznej liczbie modułów 252. W poniższej konfiguracji obudowa przystosowana jest do montażu 156 modułów, 1 rozłącznika/wyłącznika ED/EB 125, 160, 250 A, płyty montażowej perforowanej de teletechniki. Obudowa podzielona jest w pionie na pole o szerokości 1 (250 mm) i 2 (500 mm). Dzięki zastosowaniu wspornika pionowego WP-A istnieje możliwość regulacji szyn na głębokość. Obudowa mocowana na ścianie przy pomocy uchwyty UCH-2.

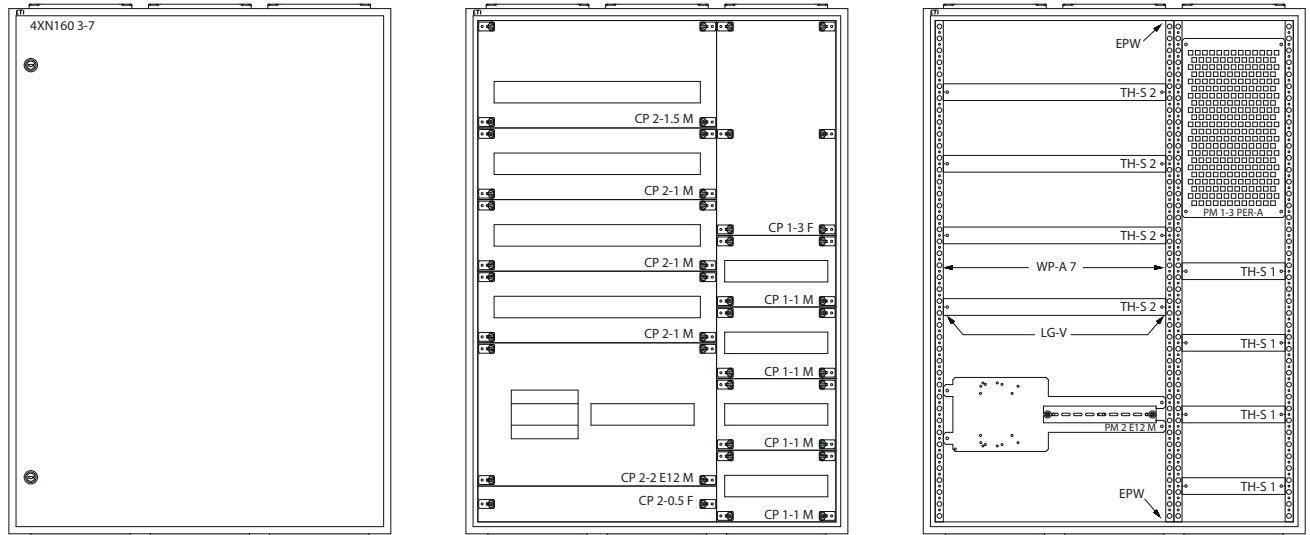

Zestawienie obudowy natynkowej 4XN160 3-7 z wkładem pod aparaturę modułową, wyłączniki/rozłączniki EB/ED 125, 160, 250 A

Lp.	Typ	Nazwa wyrobu	Nr kodowy	Ilość do zamówienia
1	4XN160 3-7	Obudowa natynkowa pusta, IP41, kl. I RAL7035 (800x1100x160)	001101409	1
2	CP 1-1 M	Ośłona modułowa 12 mod. (250x150)	001101451	4
3	WP-A 7	Wspornik pionowy 3 pozycyjny typ A (1050) (1kpl.=lewy i prawy)	001101650	2
4	CP 1-3 F	Ośłona pełna (250x450)	001101443	1
5	CP 2-0.5 F	Ośłona pełna (500x75)	001101426	1
6	CP 2-1 M	Ośłona modułowa 24 mod. (500x150)	001101453	3
7	CP 2-1.5 M	Ośłona modułowa 24 mod. (500x225)	001101459	1
8	CP 2-2 E12 M	Ośłona 1xEB2/ED2 125,160,250 A 3,4P i 12 mod. (500x300)	001101483	1
9	EPW	Element podziałowy obudowy (1kpl.=2szt.)	001101677	1
10	PM 1-3 PER-A	Płyta montażowa perforowana typ A (250)	001101622	1
11	PM 2 E12 M	Płyta montażowa 1xEB2/ED2 z szyną TH35 na 12 mod. (500)	001101572	1
12	TH-S 1	Szyna montażowa 35/15 1.5 stalowa 215 mm (250)	002911040	4
13	TH-S 2	Szyna montażowa 35/15 1.5 stalowa 465 mm (500)	002911042	4
14	UCH-2	Uchwyt do wieszania obudowy (1kpl.=2szt.)	001101715	1
15	LG-V SET	Element mocujący (1 kpl. = 2szt)	001101683	12

Przykład 4. Obudowa natynkowa GT 100-60-25 z wkładem montażowym

Obudowa GT o stopniu ochrony IP65 o wysokości 1000 mm, szerokości 600 mm, głębokości 250 mm z płytą montażową oraz wkładem pod aparaturę modułową oraz wyłączniki, rozłączniki kompaktowe, rozłączników skrzynkowych. Poniższy zestaw umożliwia zainstalowanie aparatów o łącznej liczbie modułów 66 oraz 4 rozłączniki skrzynkowe NH00, 1 rozłącznik/wyłącznik ED/EB 125, 160, 250 A. Istnieje również możliwość dodatkowego zainstalowania aparatów bezpośrednio na płycie montażowej obudowy GT pod wkładem (dwa poziomy montaż).

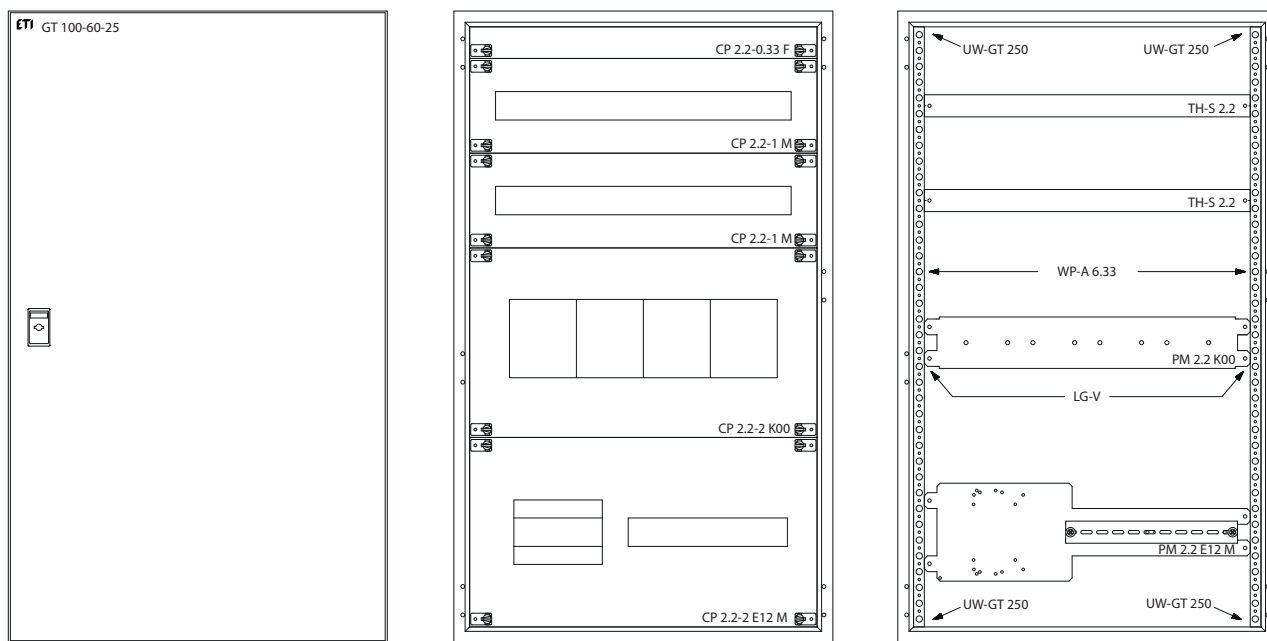
Zestawienie obudowy natynkowej GT 100-60-25 z wkładem montażowym

Lp.	Typ	Nazwa wyrobu	Nr kodowy	Ilość do zamówienia
1	GT 100-60-25	Obudowa hermetyczna IP66	001102142	1
2	UW-GT 250	Uchwyt wkładu do obudowy GT o głębokość 250 mm (1kpl.=4szt.)	001101707	1
3	WP-A 6.33	Wspornik pionowy 3 pozycyjny typ A (950) (1kpl.=lewy i prawy)	001101649	1
4	CP 2.2-1 M	Oslona modułowa 26 mod. (550x150)	001101454	2
5	CP 2.2-2 K00	Oslona 4xK00 (550x300)	001339503	1
6	CP 2.2-2 E12 M	Oslona 1xEB2/ED2 125,160,250 A 3,4P i 14 mod. (550x300)	001101484	1
7	CP 2.2-0.33 F	Oslona pełna (550x50)	001101422	1
8	TH-S 2.2	Szyna montażowa 35/15 1.5 stalowa 515 mm (550)	002911043	2
9	PM 2.2 K00	Płyta montażowa 4xK00 (550)	001340553	1
10	PM 2.2 E12 L12	Płyta montażowa 2xEB2/ED2 125,160,250 A 3,4P lub 2xLA1,2 (550)	001101587	1
11	LG-V SET	Element mocujący (1kpl.=2szt.)	001101683	6

PAMIĘTAJ!

- Aby w obudowach GT zamontować wkład z aparaturą należy dokupić dodatkowe uchwyty UW-GT.
- Regulacja głębokości wkładu możliwa jest w obudowach GT o głębokości 300 i 400 mm.
- Przy wymianie zamka na inny należy wybrać typ i ilość zamków w zależności od typu obudowy GT.

Przykład 5. Obudowa stojąca HXS300 3-12 z płytą montażową

Obudowa stojąca HXS300 3-12 PH1 o stopniu ochrony IP65 o wysokości 1950 mm (w tym cokół 100 mm), szerokości 800 mm i głębokości 300 mm. W poniższej konfiguracji obudowa wyposażona jest w płytę montażową o szerokości 3 (750 mm) i wysokości 12 (1800 mm) na uchwytach UA-B (montaż płyty na plecach obudowy bez możliwości regulacji głębokości).

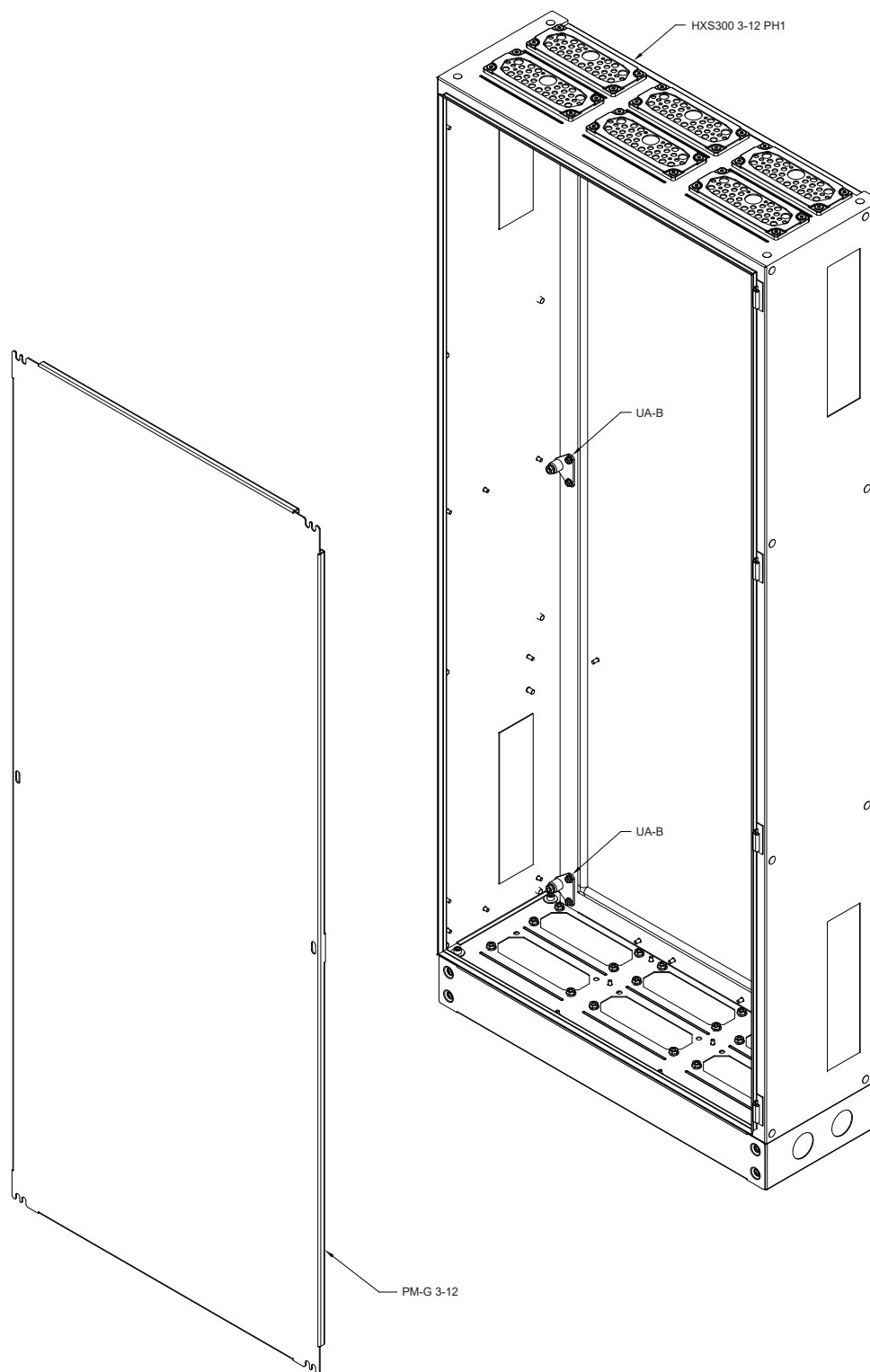

Widok obudowy z przykładu 5

Zestawienie elementów do obudowy HXS300 3-12 PH1 z przykładu 5

Lp.	Typ	Nazwa wyrobu	Nr kodowy	Ilość do zamówienia
1	HXS300 3-12 PH1	Obudowa stojąca pusta, IP65, kl. I RAL7035 (800x1850x300) z cokołem 100 mm	001325103	1
2	UA-B	Uchwyt boczny do płyt PM-G montowanych na tylnej ścianie obudowy (1kpl.=2szt)	001338102	3
3	PM-G 3-12	Płyta montażowa o wysokości 12 (1800) i szerokość 3 (750)	001337967	1

Przykład 6. Obudowa stojąca HXS300 2-12 PH1 z wkładem montażowym pod aparaturę modułową, wyłącznik/rozłącznik EB2/ED2 125, 160, 250A oraz pod rozłączniki KVL NH00

Obudowa stojąca HXS300 2-12 PH1 o stopniu ochrony IP65 o wysokości 1950 mm (w tym cokół 100 mm), szerokości 550 mm i głębokości 300 mm. W poniższej konfiguracji obudowa przystosowana jest do montażu 124 modułów, 5 rozłączników skrzynkowych KVL NH00 oraz 1 rozłącznika/wyłącznika ED2/EB2 125, 160, 250A. Obudowa podzielona jest w poziomie na przedziały o wysokości 7 oraz 5, dodatkowo dolną część podzielono w pionie na 2 pola o szerokości 1 (250 mm). Dzięki zastosowaniu wspornika pionowego WP-A istnieje możliwość regulacji szyn TH-S na głębokości. Uchwyt wkładu UW-BCU 23 posiada dwie głębokości montażu wkładu (60 mm lub 80 mm od oston do drzwi obudowy).

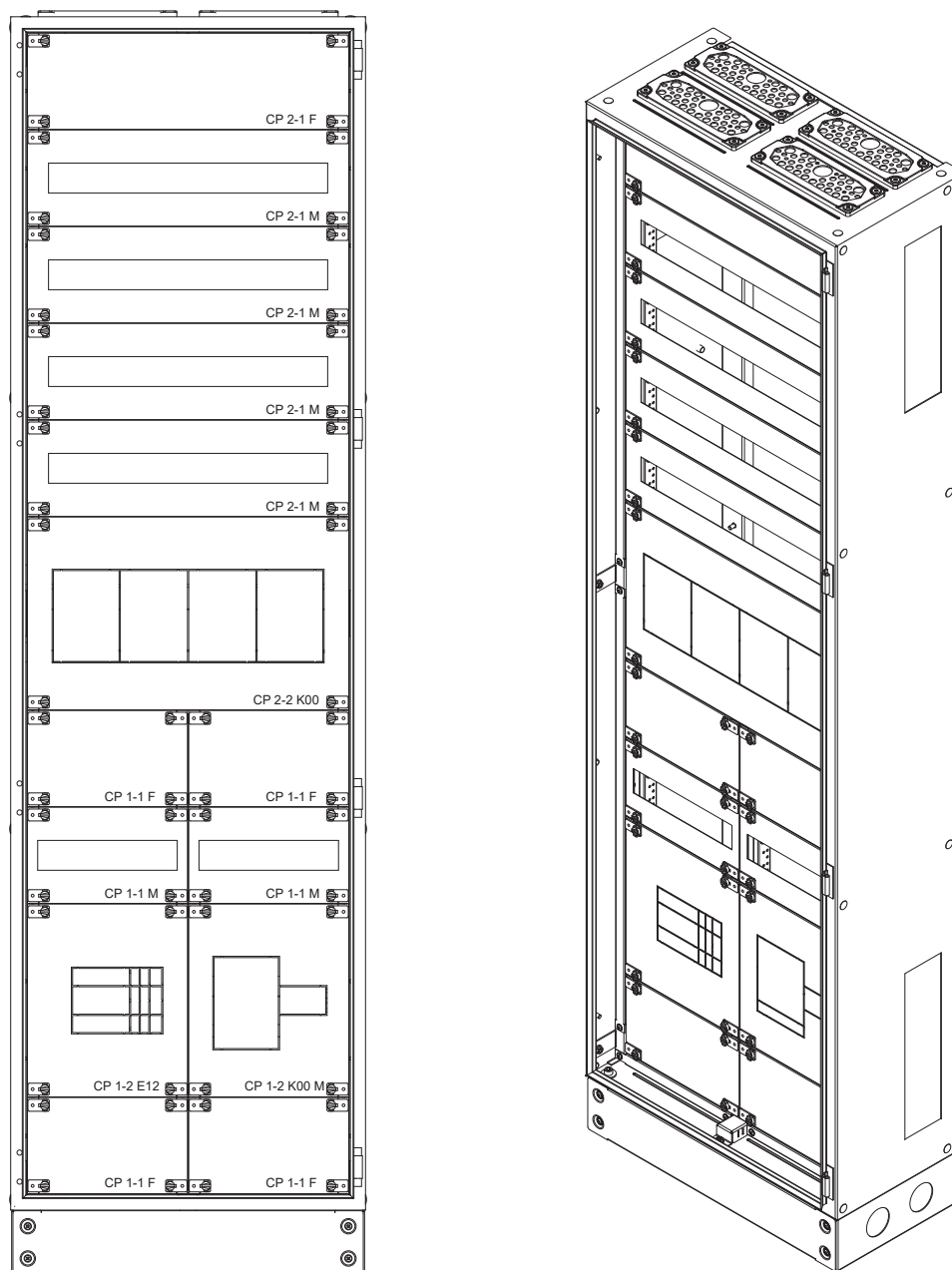

Widok elewacji oraz widok izometryczny obudowy z przykładu 6

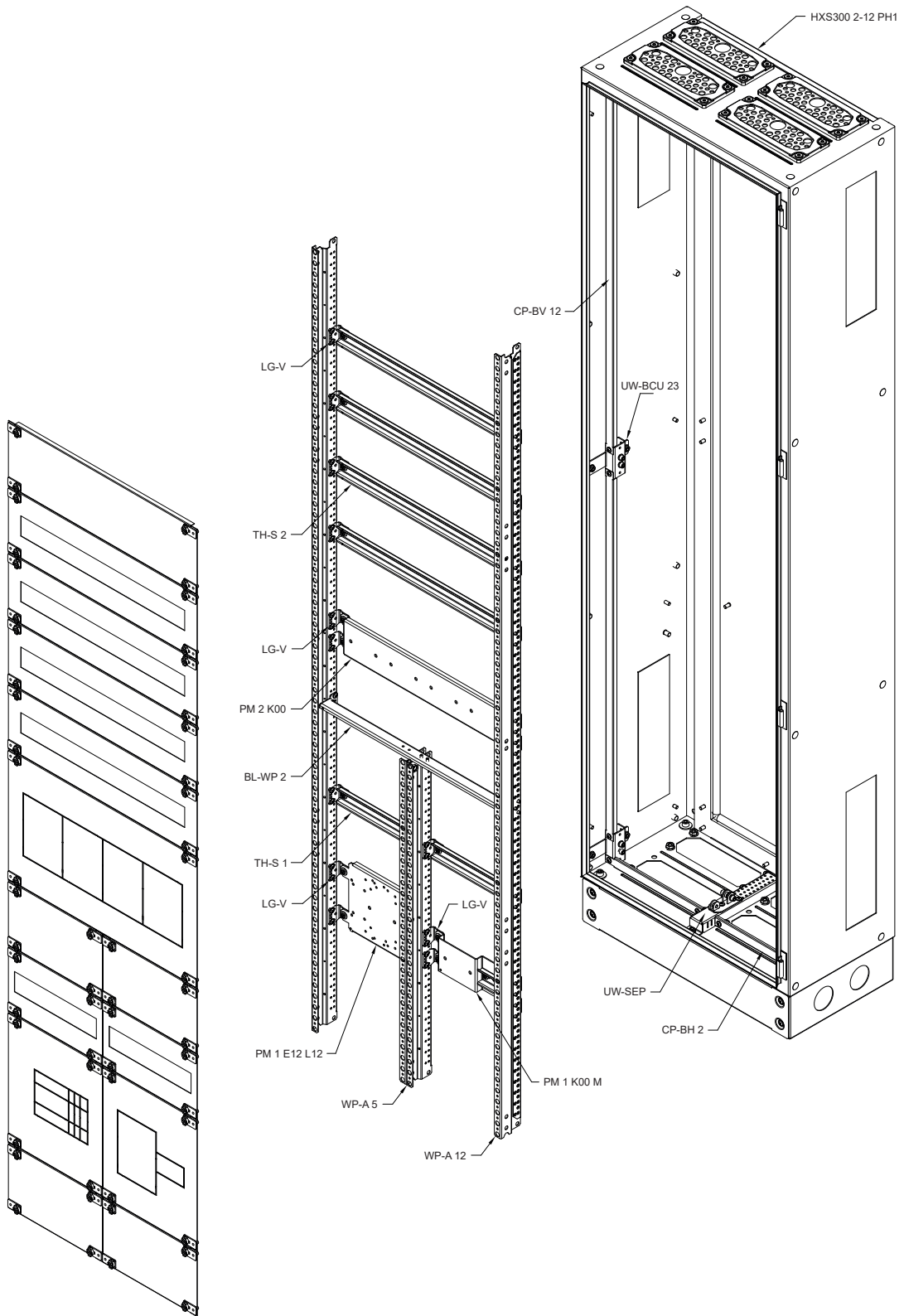

Rozłożenie obudowy z przykładu 6

Zestawienie elementów do obudowy HXS300 2-12 PH1 z przykładu 6

Lp.	Typ	Nazwa wyrobu	Nr kodowy	Ilość do zamówienia
1	HXS300 2-12 PH1	Obudowa stojąca pusta, IP65, kl. I RAL7035 (550x1850x300) z cokołem 100 mm	001325102	1
2	UW-BCU 23	Uchwyt wkładu 2 pozycyjny do obudów HXS o głębokości 300 mm (1kpl.=2szt.)	001338201	3
3	UW-SEP 3	Wspornik podziałowy do obudów HXS o głębokości 300 mm	001338302	1
4	EP-W	Element podziałowy obudowy (1kpl.=2szt.)	001101677	1
5	WP-A 5	Wspornik pionowy 3 pozycyjny typ A (750) (1kpl.=lewy i prawy)	001101647	1
6	WP-A 12	Wspornik pionowy 2 pozycyjny typ A (1800) (1kpl.=lewy i prawy)	001338605	1
7	BL-WP 2	Belka podziałowa szerokość 2 (500) podział 1:1	001338900	1
8	LG-V SET	Element mocujący (1kpl.=2szt.)	001101683	12
9	TH-S 1	Szyna montażowa 35/15 1.5 stalowa 215 mm (250)	002911040	2
10	TH-S 2	Szyna montażowa 35/15 1.5 stalowa 465 mm (500)	002911042	4
11	PM 1 E12 L12	Płyta montażowa 1xEB2/ED2 125,160,250A 3,4P lub 1xLA1,2 (250)	001101584	1
12	PM 1 K00 M	Oslona 1xKVL00 i 4 mod. (250x300)	001340500	1
13	PM 2 K00	Płyta montażowa 4xKVL00 (500)	001340552	1
14	CP 2-1 F	Oslona pełna (500x150)	001101431	1
15	CP 2-1 M	Oslona modułowa 24 mod. (500x150)	001101453	4
16	CP 2-2 K00	Oslona 4xKVL00 (500x300)	001339502	1
17	CP 1-1 F	Oslona pełna (250x150)	001101429	4
18	CP 1-1 M	Oslona modułowa 12 mod. (250x150)	001101451	2
19	CP 1-2 E12	Oslona 1xEB2/ED2 125,160,250A 3,4P (250x300)	001101514	1
20	CP 1-2 K00 M	Oslona 1xKVL00 i 4 mod. (250x300)	001339450	1
21	CP-BV 12	Ostonki pionowe boczne do obudów HXS, wysokość 12 (1800) (1kpl.=4szt.)	001340164	1
22	CP-BH 2	Ostonki poziome górne i dolne, dzielone, do obudów HXS, szerokość 2 (500) (1kpl.)	001340200	1

PAMIĘTAJ!

- Aby w obudowach HXS zamontować wkład z aparaturą należy dokupić uchwyty UW-BCU lub UW-BCR.
- Przy jednoczesnym podziale wkładu montażowego o szerokości 3 (750 mm) w pionie i poziomie (BL-WP 3) należy pamiętać aby dolna sekcja była podzielona w układzie 2+1, 1+2 lub 1+1+1. Użycie belki podziałowej BL-WP 3 bez zapewnienia przynajmniej jednego podziału w dolnej sekcji jest niedozwolone.

Przykład 7. Obudowa stojąca HXS300 3-12 PH1 z wkładem montażowym pod aparaturę modułową, wyłącznik/rozłącznik EB2 /ED2125, 160, 250 A, rozłączniki KVL NH00, z zestawem szyn zbiorczych oraz z płytą montażową PM-G 1-12 zamontowaną na wspornikach bez regulacji głębokości

Obudowa stojąca HXS300 3-12 PH1 o stopniu ochrony IP65 o wysokości 1950 mm (w tym cokół 100 mm), szerokości 800 mm i głębokości 300 mm. W poniższej konfiguracji obudowa przystosowana jest do montażu 69 aparatów modułowych (18 mm), 3 rozłączników KVL NH00, 1 rozłącznika/wyłącznika ED2/EB2 125, 160, 250 A. Dodatkowo obudowa została wyposażona w płytę montażową o szerokości 1 (250 mm) i wysokości 12 (1800 mm). Obudowa podzielona jest na dwie sekcje, pierwsza sekcja o szerokości 1 (250 mm) z płytą montażową na wspornikach bez możliwości regulacji głębokości oraz drugą sekcją z przeznaczeniem na wkład montażowy pod aparaturę. Wkład z aparaturą dodatkowo został podzielony w poziomie na przedziały o wysokości 3, 5 oraz 4. Dolną i górną część podzielono w pionie na 2 pola o szerokości 1 (250 mm). Dzięki zastosowaniu wspornika pionowego WP-A istnieje możliwość regulacji szyn TH-S na głębokość. Element montażowy UW-BCR 3 umożliwia skokową regulację głębokości montażu całego wkładu (60 mm - 240 mm od osłon do drzwi obudowy). Dodatkowo wkład wyposażono we wsporniki pod nośniki izolacyjne szyn zbiorczych o rozstawie 60 mm montowane na wspornikach pionowych WP-A.

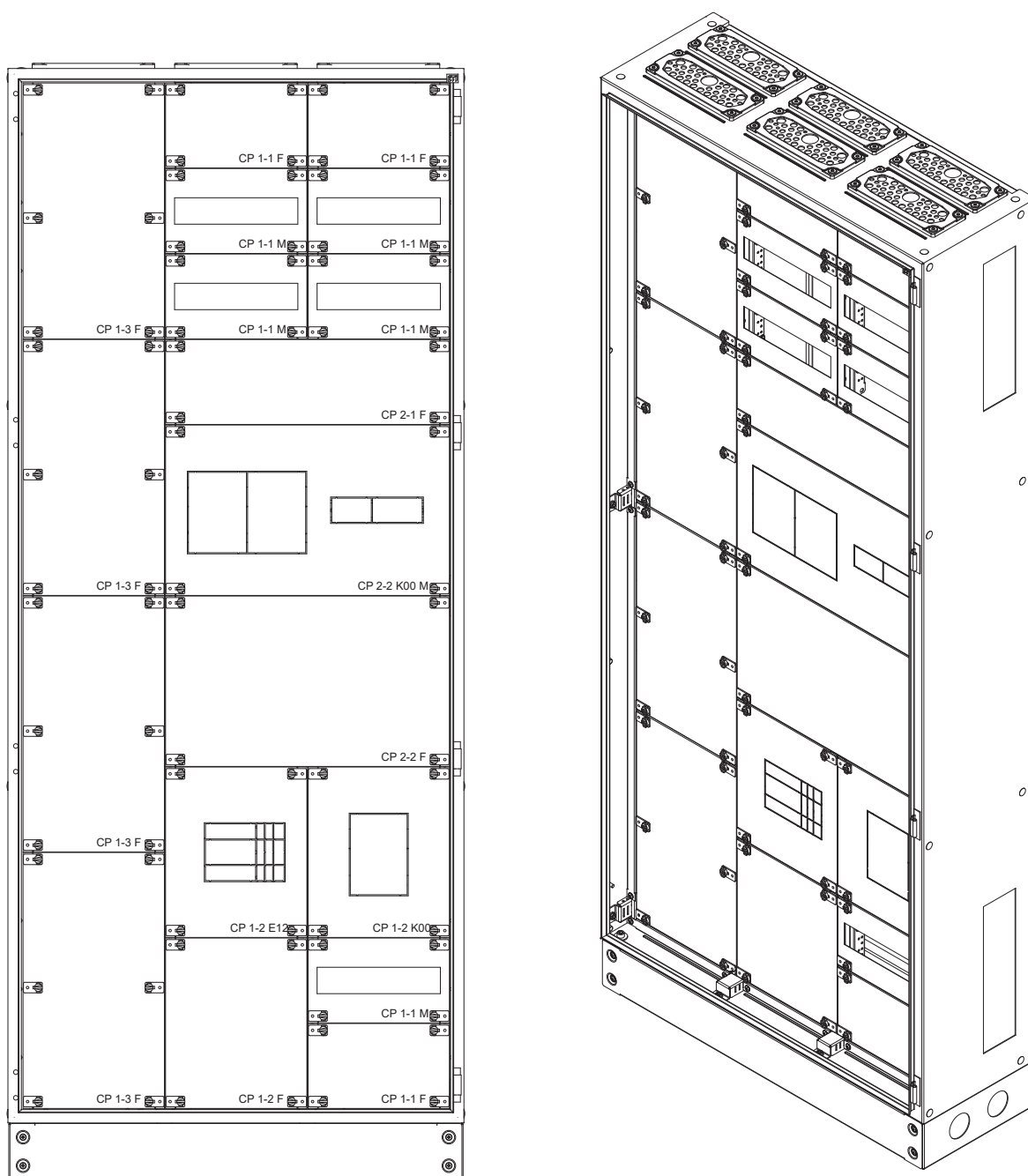

Widok elewacji oraz widok izometryczny obudowy z przykładu 7

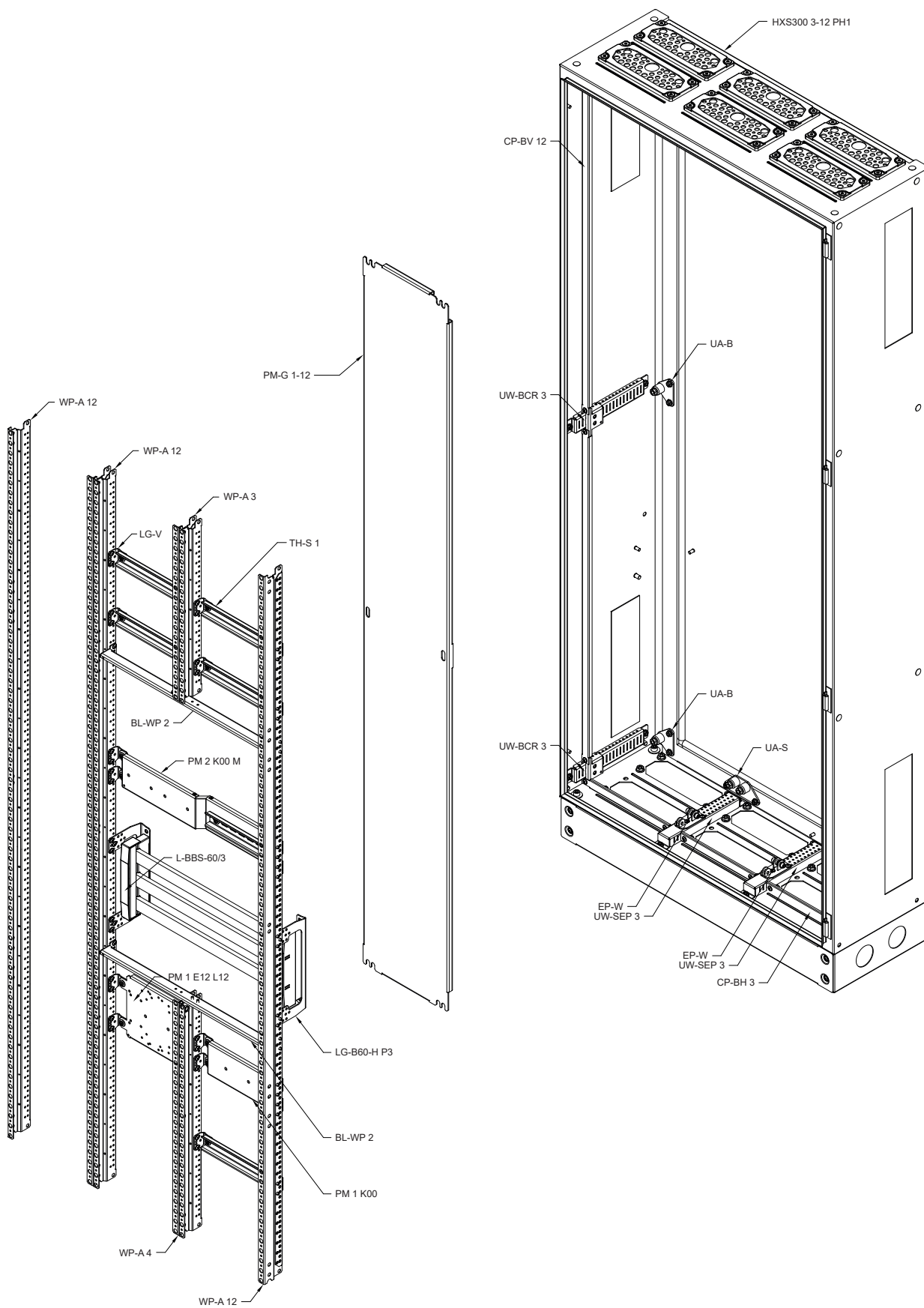

Rozłożenie obudowy z przykładu 7

Zestawienie wyposażenia obudowy do przykładu 7

Lp.	Typ	Nazwa wyrobu	Nr kodowy	Ilość do zamówienia
1	HXS300 3-12 PH1	Obudowa stojąca pusta, IP65, kl. I RAL7035 (800x1850x300) z cokołem 100 mm	001325103	1
2	UW-BCR 3	Uchwyt wkładu z regulacją do obudów HXS o głębokości 300 mm (1kpl.=2szt.)	001338206	3
3	UW-SEP 3	Wspornik podziałowy do obudów HXS o głębokości 300 mm	001338302	4
4	EP-W	Element podziałowy obudowy (1kpl.=2szt.)	001101677	2
5	UA-B	Uchwyt boczny do płyt PM-G montowanych na tylnej ścianie obudowy (1kpl.=2szt)	001338102	2
6	UA-S	Uchwyt środkowy do płyt PM-G i wsporników WD montowanych na tylnej ścianie obudowy (1kpl.=2szt)	001338104	1
7	WP-A 3	Wspornik pionowy 2 pozycyjny typ A (450) (1kpl. = lewy i prawy)	001101644	1
8	WP-A 4	Wspornik pionowy 2 pozycyjny typ A (600) (1kpl. = lewy i prawy)	001101646	1
9	WP-A 12	Wspornik pionowy 2 pozycyjny typ A (1800) (1kpl.=lewy i prawy)	001338605	2
10	BL-WP 2	Belka podziałowa szerokość 2 (500) podział 1:1	001338900	2
11	LG-V SET	Element mocujący (1kpl.=2szt.)	001101683	11
12	TH-S 1	Szyna montażowa 35/15 1.5 stalowa 215 mm (250)	002911040	5
13	PM 2 K00 M	Ośłona 2xKVL00 i 9 mod. (500x300)	001340502	1
14	PM 1 E12 L12	Płyta montażowa 1xEB2/ED2 125,160,250A 3,4P lub 1xA1,2 (250)	001101584	1
15	PM 1 K00	Płyta montażowa 1xKVL00 (250)	001340550	1
16	PM-G 1-12	Płyta montażowa o wysokości 12 (1800) i szerokość 1 (250)	001337963	1
17	LG-B60-H P3	Wspornik z nośnikiem BBS 3-biegunowym	001341651	2
18	L-BBS-60/3	Ośłona izolacyjna boczna do nośnika BBS 3-biegunowego	001696006	2
19	CP 1-1 F	Ośłona pełna (250x150)	001101429	3
20	CP 2-1 F	Ośłona pełna (500x150)	001101431	1
21	CP 1-1 M	Ośłona modułowa 12 mod. (250x150)	001101451	5
22	CP 2-2 K00 M	Ośłona 2xKVL00 i 9 mod. (500x300)	001339452	1
23	CP 2-2 F	Ośłona pełna (500x300)	001101438	1
24	CP 1-2 E12	Ośłona 1xEB2/ED2 125,160,250A 3,4P (250x300)	001101514	1
25	CP 1-2 K00	Ośłona 1xKVL00 (250x300)	001339500	1
26	CP 1-2 F	Ośłona pełna (250x300)	001101436	1
27	CP 1-3 F	Ośłona pełna (250x450)	001101443	4
28	CP-BV 12	Ośłonki pionowe boczne, lewe i prawe, do obudów HXS, wysokość 12 (1800) (1kpl.)	001340164	1
29	CP-BH 3	Ośłonki poziome dzielone, górne i dolne, do obudów HXS, szerokość 3 (750) (1kpl.)	001340201	1

PAMIĘTAJ!

- Aby w pustych obudowach HXS zamontować płytę PM-G należy dokupić uchwyty UA-B, a jeżeli szerokość płyty jest mniejsza niż szerokość obudowy dodatkowo należy dokupić środkowe uchwyty UA-S.
- Belki usztywniające BL-UA zapewniają dodatkowe punkty podparcia dla płyt montażowych PM-G.
- Przy podziale wkładu należy zwrócić uwagę na zachowanie odpowiednich odstępów izolacyjnych pomiędzy aparatami elektrycznymi a elementami konstrukcyjnymi, zwłaszcza odległości do belki podziałowej BL-WP. Belkę można odwracać o 180° i montować w zależności od potrzeb od góry lub od dołu wspornika pionowego WP-A.

Przykład 8. Obudowa stojąca HXS300 4-12 PH1 z wkładem montażowym pod aparaturę modułową, wyłączniki i rozłączniki EB2/ED2 oraz rozłączniki listwowe SL

Obudowa stojąca HXS300 4-12 PH1 o stopniu ochrony IP65 o wysokości 1950 mm (w tym cokół 100 mm), szerokości 1050 mm i głębokości 300 mm. W poniższej konfiguracji obudowa przystosowana jest do montażu 192 modułów, 2 rozłączników/wyłączników ED2/EB2 400, 630 A oraz 8 rozłączników listwowych SL NH00 lub 4 rozłączników listwowych SL NH1,2,3. W obudowach zastosowano zarówno wsporniki pionowe WP-A, WP-T oraz wsporniki WD-K, na których zamontowano most szynowy systemu 185 mm pod montaż rozłączników listwowych SL. Całość wkładu zamontowana jest na uchwytych umożliwiającym regulację głębokości zabudowy. Cięższą aparaturę zamontowano na wspornikach pionowych WP-T. Szyny prądowe zamontowano na wspornikach WP-A oraz na wspornikach WD-K na tylnej ścianie obudowy.

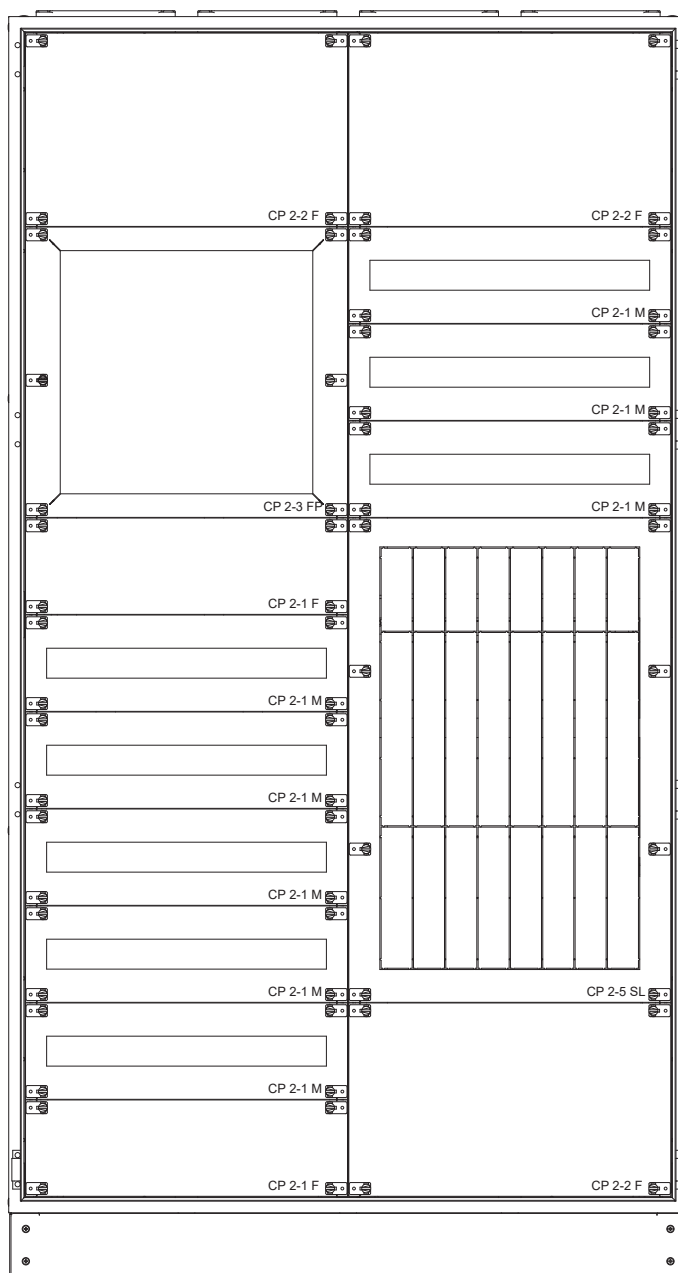

Widok elewacji obudowy z przykładu 8

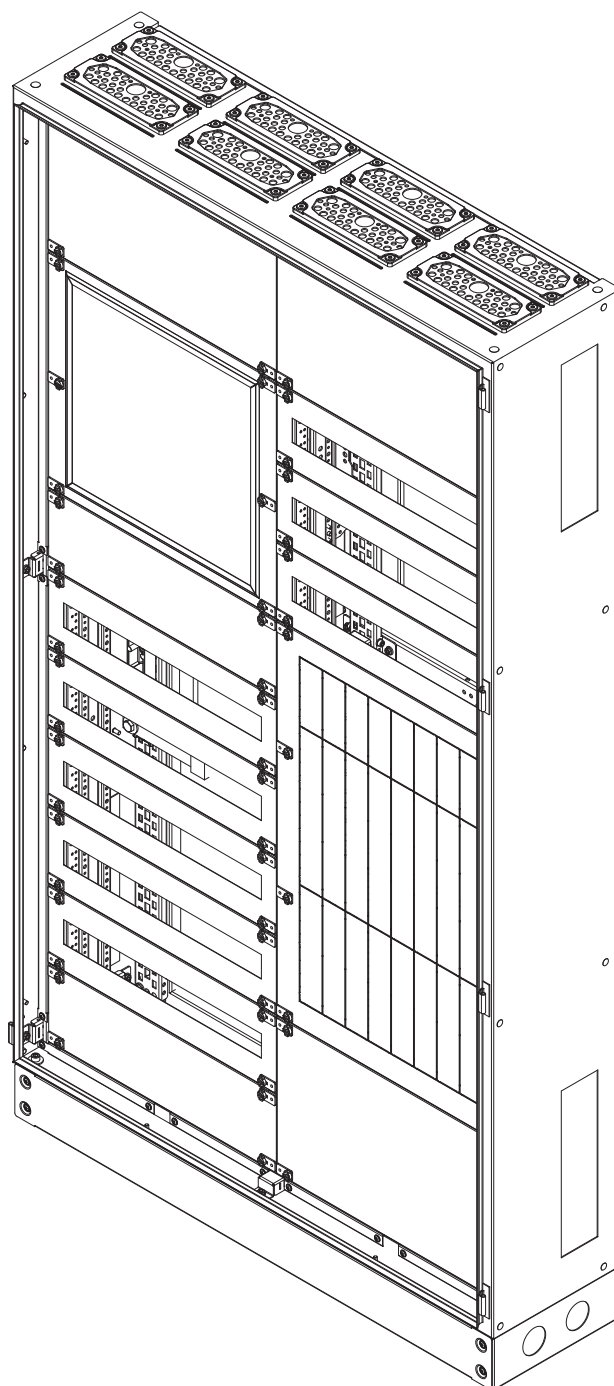

Widok izometryczny obudowy z przykładu 8

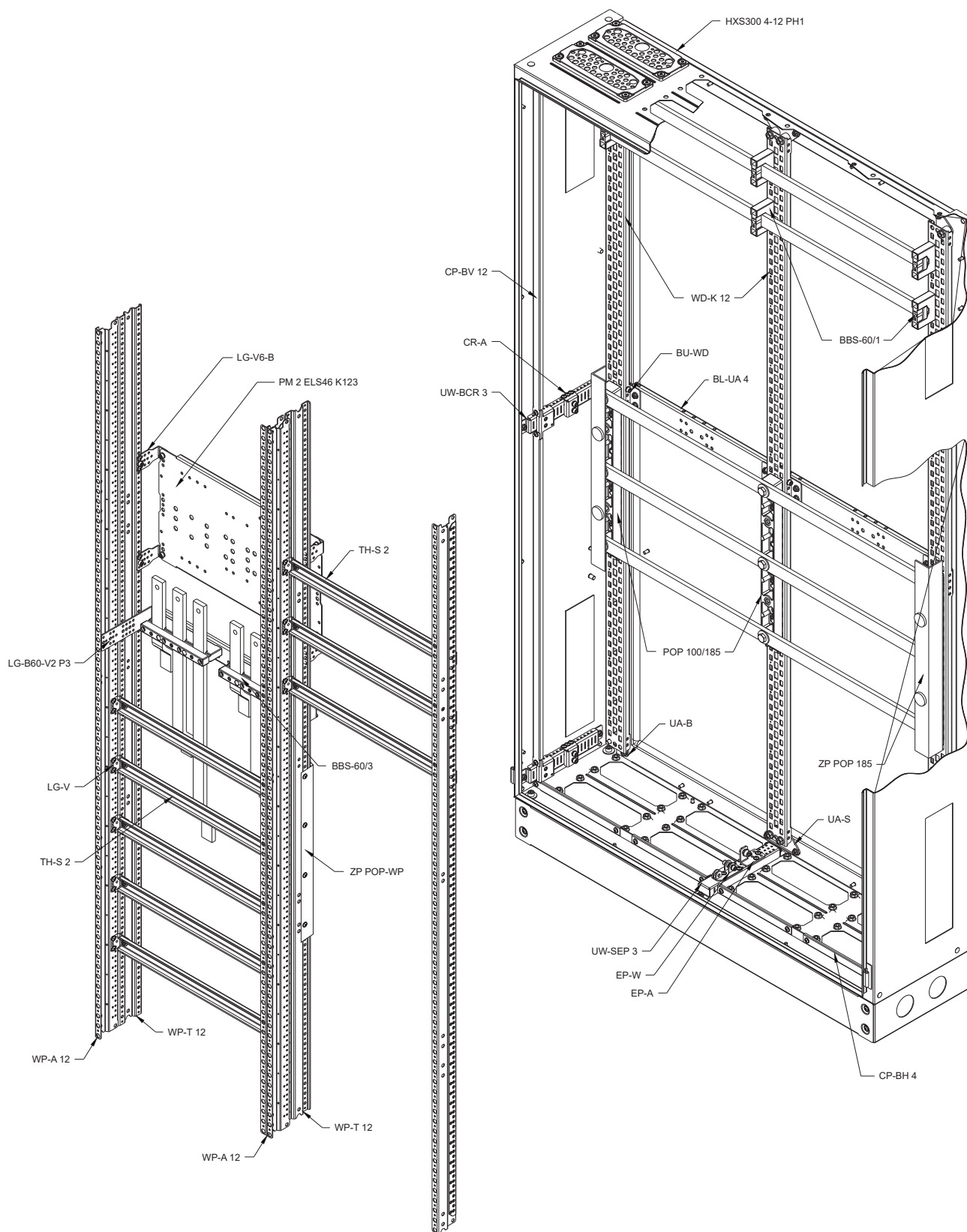

Rozłożenie obudowy z przykładu 8

System obudów pierwszej klasy ochronności SOLID GSX

Zestawienie elementów do obudowy HXS300 4-12 PH1 z przykładu 8

Lp.	Typ	Nazwa wyrobu	Nr kodowy	Ilość do zamówienia
1	HXS300 4-12 PH1	Obudowa stojąca pusta, IP55, kl. I RAL7035 (1050x1850x300) z cokołem 100 mm	001325104	1
2	WP-A 12	Wspornik pionowy 2 pozycyjny typ A (1800) (1kpl.=lewy i prawy)	001338605	2
3	WP-T 12	Wspornik pionowy wzmocniony typ T (1800) (1kpl.=2szt.)	001338764	1
4	WD-K 12	Wspornik pionowy typ K, do nakrętek klatkowych (1800) (1szt.)	001338864	3
5	UW-BCR 3	Uchwyt wkładu z regulacją do obudów HXS o głębokości 300 mm (1kpl.=2szt.)	001338206	3
6	UW-SEP 3	Wspornik podziałowy do obudów HXS o głębokości 300 mm	001338302	2
7	EP-W	Element podziałowy obudowy (1kpl.=2szt.)	001101677	1
8	EP-A	Element podziałowy do montażu wspornika WP-T na elemencie UW-SEP (1kpl.=2szt.)	001338306	1
9	UA-S	Uchwyt środkowy do płyt PM-G i wsporników WD montowanych na tylnej ścianie obudowy (1kpl.=2szt)	001338104	1
10	UA-B	Uchwyt boczny do płyt PM-G montowanych na tylnej ścianie obudowy (1kpl.=2szt)	001338102	2
11	BL-UA 4	Belka usztywniająca montowana bezpośrednio do obudowy, szerokość 4 (1000) (1kpl.)	001338132	1
12	BU-WD	Uchwyt do wsporników WD, mocowany do belki usztywniającej (1kpl.=2szt)	001338161	2
13	CR-A	Element wodzący do UW-BCR bez możliwości przykręcenia osłonek (1kpl.=2szt.)	001338215	3
14	LG-V SET	Element mocujący (1kpl.=2szt.)	001101683	8
15	LG-V6-B SET	Element mocujący z nakrętką M6 typ V6-B (1kpl.=2szt.)	001341151	3
16	PM 2 ELS46 K123	Płyta montażowa 2xEB2/ED2/LA 400, 630A 3,4P lub 2xLBS 400, 630A 3P lub 1xLBS 400, 630A 4P lub 2xKVL1,2 lub 1xKVL3 (500)	001340702	1
17	TH-S 2	Szyna montażowa 35/15 1.5 stalowa 465 mm (500)	002911042	8
18	LG-B60-V2 P3	Wspornik z nośnikiem BBS 3-biegunowym, szerokość 2 (500)	001341702	1
19	BBS-60/1	Nośnik izolacyjny szyn prądowych, 1-biegunowy	001696000	6
20	BBS-60/3	Nośnik izolacyjny szyn prądowych o grubości 5 lub 10 mm, 3-biegunowy	001696001	1
21	POP 100/185	Nośnik izolacyjny szyn prądowych o rozstawie 100 i 185 mm	001691055	3
22	ZP POP 185	Osłona izolacyjna boczna do nośnika POP 100/185, do szyn o rozstawie 185 mm	001691057	2
23	ZP POP-WP	Osłona izolacyjna do montażu pomiędzy wsporniki pionowe a szyny prądowe systemu 100/185 mm	001342180	1
24	CP 2-1 F	Osłona pełna (500x150)	001101431	2
25	CP 2-2 F	Osłona pełna (500x300)	001101438	3
26	CP 2-3 PF	Osłona uniwersalna z wypełnieniem z tworzywa (500x450)	001340058	1
27	CP 2-1 M	Osłona modułowa 24 mod. (500x150)	001101453	8
28	CP 2-5 SL	Osłona 8xSL00 lub 4xSL1,2,3 (500x750)	001339752	1
29	CP-BV 12	Osłonki pionowe boczne, lewe i prawe, do obudów HXS, wysokość 12 (1800) (1kpl.)	001340164	1
30	CP-BH 4	Osłonki poziome dzielone, górne i dolne, do obudów HXS, szerokość 4 (1000) (1kpl.)	001340202	1
31	AS-SH 6x35 SET	Śruba metryczna- imbus M6 (1kpl.=10szt.)	001343415	2
32	AS-SH 8x16 SET	Śruba metryczna- imbus M8 (1kpl.=10szt.)	001343421	1
33	AN-KFH 8x13 M6	Nakrętka M6 klatkowa wkładana od przodu do otworu 8 x 13 mm	001343730	12
34	AN-KFH 10.5x16.5 M8	Nakrętka M8 klatkowa wkładana od przodu do otworu 10,5 x 16,5 mm	001343731	12

PAMIĘTAJ!

- Obudowy z serii HXS o szerokości 4 (1050 mm) z dwuskrzydłowymi drzwiami posiadają stopień ochrony IP55.
- Dedykowane uchwyty bocznych UA-B-WD do wsporników pionowych WD-K pozwalają na montaż nośników izolacyjnych POP 100/185 na dowolnej wysokości bez wystąpienia kolizji z elementami mocującymi.
- Zakończenia mostów szynowych zawsze powinny być zabezpieczone dodatkowymi osłonami izolacyjnymi.
- Na wspornik z nośnikiem izolacyjnym LG-B60-V2 P3 można zamocować dodatkowy nośnik BBS-60/3 dla drugiego, równoległego mostu szynowego.

Przykład 9. Zestaw dwóch połączonych obudów HXS400 3-13 z wkładami montażowymi pod aparaturę modułową, wyłączniki i rozłączniki EB2/ED2 i KVL oraz rozłączniki listwowe SL

Zestaw dwóch połączonych obudów HXS400 3-13, każda o stopniu ochrony IP65 o wysokości 1950 mm (bez cokołu), szerokości 800 mm i głębokości 400 mm, całkowita szerokość zestawu to 1600 mm. W poniższej konfiguracji obudowy są wyposażone w cokoły o wysokości 100 mm i przystosowane do montażu 60 modułów, 5 rozłączników skrzynkowych KVL NH00 oraz 1 rozłącznika KVL NH1 montowanych na moście szynowym, 2 rozłączników/wyłączników ED2/EB2 125, 160, 250 A, 1 rozłącznika/wyłącznika ED2/EB2 400, 630 A oraz 8 rozłączników listwowych SL NH00 lub 4 rozłączników listwowych SL NH1,2,3. Wewnętrzny wkład montażowy zapewnia swobodny montaż, a zastosowanie wsporników z nośnikami izolacyjnymi i szynami prądowymi znacząco ułatwia rozprowadzenie zasilania i podłączenie zamontowanej aparatury. Przez wybite osłabienia w bokach obudów przeprowadzone są szyny prądowe zasilające aparaturę w obu sekcjach. W obudowach zastosowano wsporniki pionowe WP-A oraz wsporniki WD-K, na których zamontowano most szynowy systemu 185 mm pod montaż rozłączników listwowych SL. Całość wkładu zamontowana jest na uchwytach umożliwiających regulację głębokości zabudowy. Szyny prądowe zamontowano na wspornikach WP-A oraz na tylnej ścianie obudowy na wspornikach pionowych WD-K z nośnikami izolacyjnymi BBS.

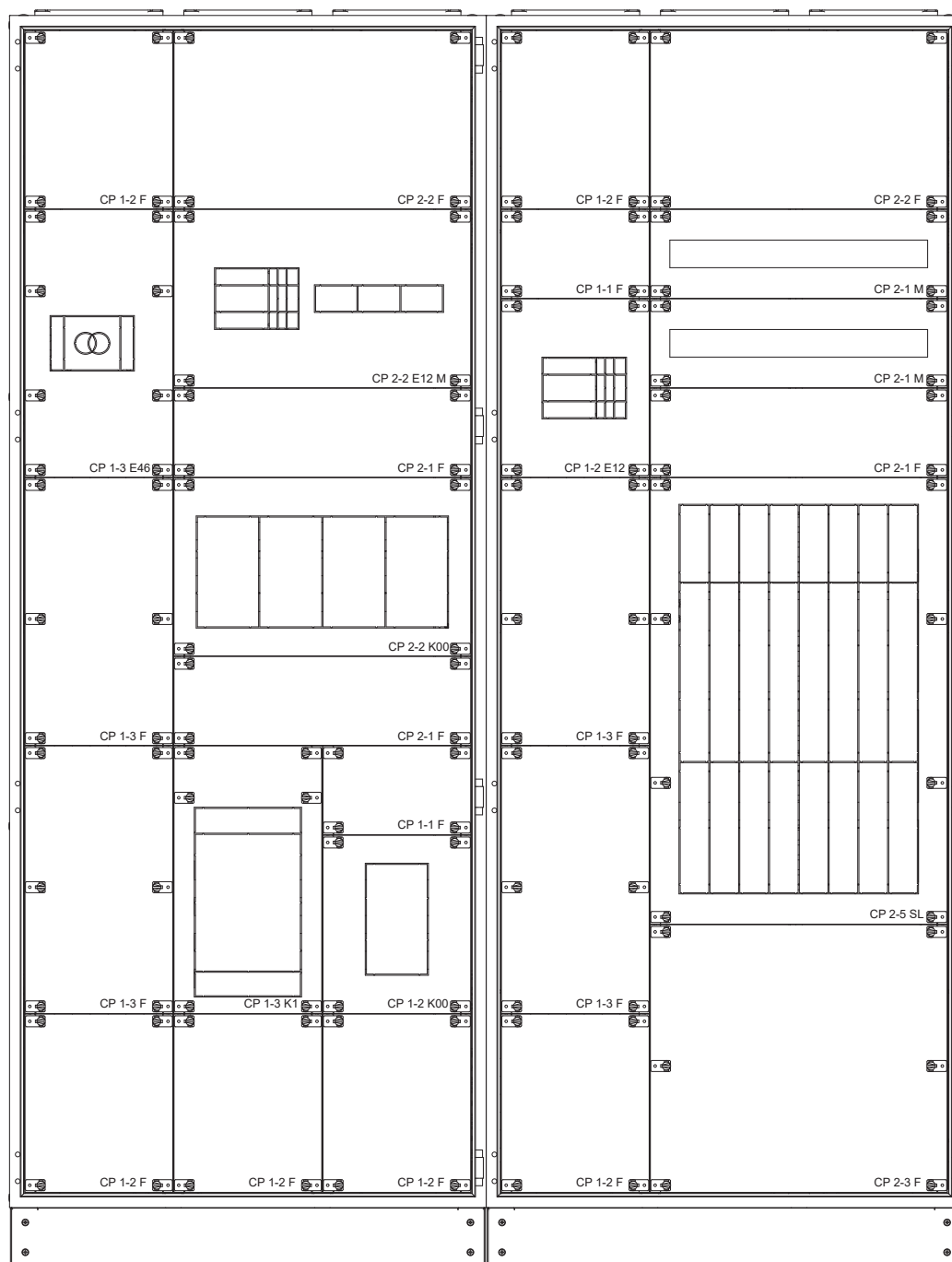

Widok elewacji obudowy z przykładu 9

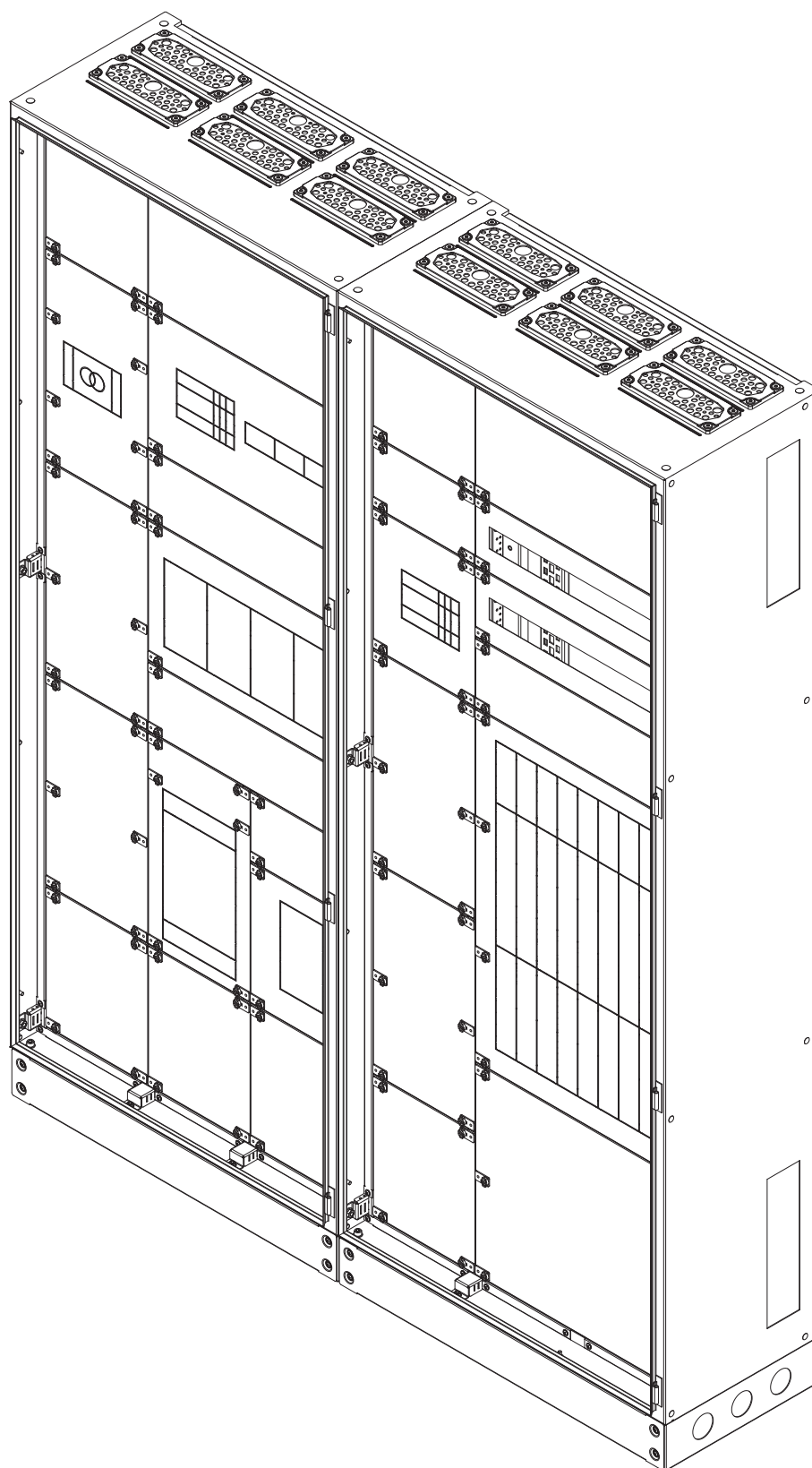

Widok izometryczny obudowy z przykładu 9

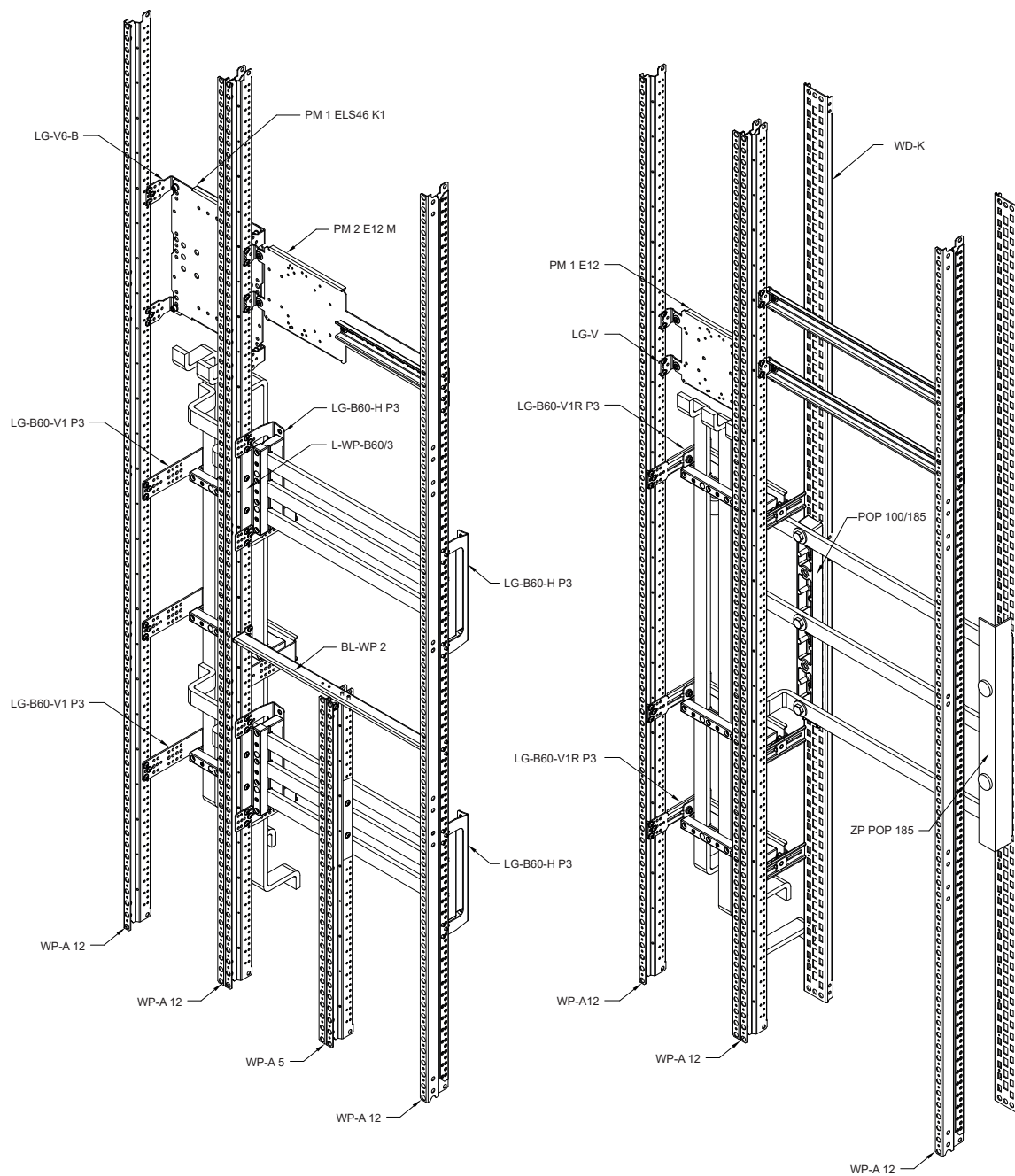

Rozłożenie obudowy z przykładu 9

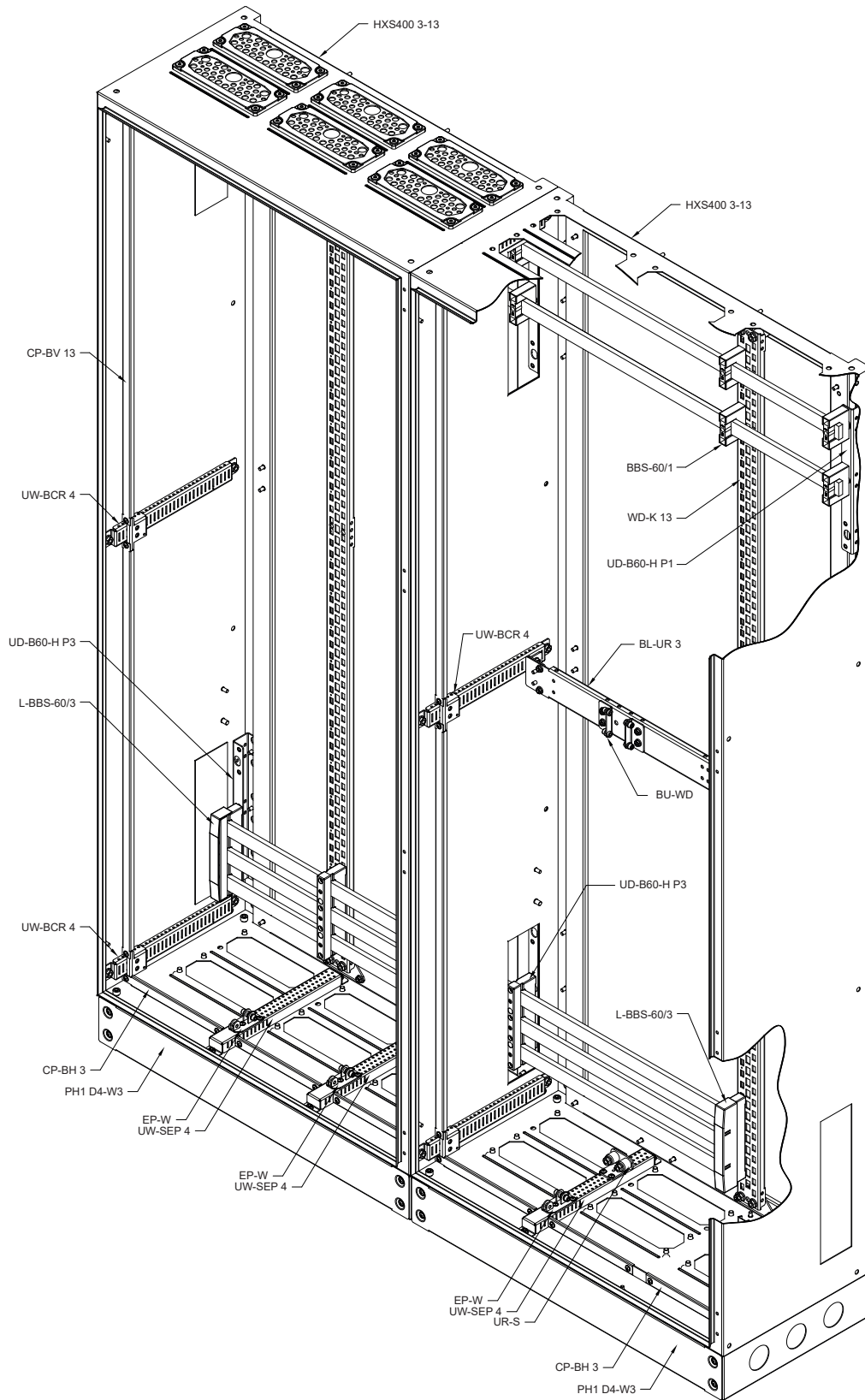

Rozłożenie obudowy z przykładu 9

Zestawienie elementów do zestawu obudów HXS400 3-13 z przykładu 9

Lp.	Typ	Nazwa wyrobu	Nr kodowy	Ilość do zamówienia
1	HXS400 3-13	Obudowa stojąca pusta, IP65, kl. I RAL7035 (800x2000x400) bez cokołu	001327509	2
2	PH1 D4-W3	Cokół o wysokości 100 mm RAL 9005 do obudów HXS400 o szerokości 3 (800)	001336920	2
3	WP-A 13	Wspornik pionowy 2 pozycyjny typ A (1950) (1kpl.=lewy i prawy)	001338606	4
4	WP-A 5	Wspornik pionowy 2 pozycyjny typ A (750) (1kpl.=lewy i prawy)	001101647	1
5	WD-K 13	Wspornik pionowy typ K, do nakrętek klatkowych (1950) (1szt.)	001338865	4
6	UW-BCR 4	Uchwyt wkładu z regulacją do obudów HXS o głębokości 400 mm (1kpl.=2szt.)	001338207	6
7	UW-SEP 4	Wspornik podziałowy do obudów HXS o głębokości 400 mm	001338303	5
8	BL-WP 2	Belka podziałowa szerokość 2 (500) podział 1:1	001338900	1
9	EP-W	Element podziałowy obudowy (1kpl.=2szt.)	001101677	3
10	UA-S	Uchwyt środkowy do płyt PM-G i wsporników WD montowanych na tylnej ścianie obudowy (1kpl.=2szt)	001338104	2
11	UR-S	Uchwyt środkowy do płyt PM-G i wsporników WD z regulacją głębokości (1kpl.=2szt)	001338117	1
12	UR-B	Uchwyt boczny do montażu płyt PM-G z regulacją głębokości (1kpl.=2szt)	001338115	1
13	BL-UR 3	Belka usztywniająca z możliwością regulacji głębokości, szerokość 3 (750) (1kpl.)	001338146	1
14	BU-WD	Uchwyt do wsporników WD, mocowany do belki usztywniającej (1kpl.=2szt)	001338161	2
15	CR-A	Element wodzący do UW-BCR bez możliwości przykręcenia osłonek (1kpl.=2szt.)	001338215	1
16	LG-V SET	Element mocujący z nakrętką M5 (1kpl.=2szt.)	001101683	6
17	LG-V6-B SET	Element mocujący z nakrętką M6 typ V6-B (1kpl.=2szt.)	001341151	2
18	PM 1 ELS46 K1	Płyta montażowa 1xEB2/ED2/LA 400, 630A 3,4P lub 1xLBS 400, 630A 3P lub 1xKVL1 (250)	001340700	1
19	PM 1 E12 L12	Płyta montażowa 1xEB2/ED2 125,160,250 A 3,4P lub 1xLA1,2 (250)	001101584	1
20	PM 2 E12 M	Płyta montażowa 1xEB2/ED2 z szyną TH35 na 12 mod. (500)	001101572	1
21	TH-S 2	Szyna montażowa 35/15 1.5 stalowa 465 mm (500)	002911042	2
22	LG-B60-V1R P3	Wspornik z nośnikiem BBS 3-biegunowym, szerokość 1 (250)	001341750	3
23	LG-B60-H P3	Wspornik z nośnikiem BBS 3-biegunowym	001341651	4
24	LG-B60-V1 P3	Wspornik z nośnikiem BBS 3-biegunowym, szerokość 1 (250)	001341700	3
25	UD-B60-H P1	Wspornik z nośnikiem BBS 1-biegunowym	001341800	2
26	UD-B60-H P3	Wspornik z nośnikiem BBS 3-biegunowym	001341802	2
27	BBS-60/1	Nośnik izolacyjny szyn prądowych, 1-biegunowy	001696000	6
28	BBS-60/3	Nośnik izolacyjny szyn prądowych o grubości 5 lub 10 mm, 3-biegunowy	001696001	2
29	L-BBS-60/3	Oslona izolacyjna boczna do nośnika BBS 3-biegunowego	001696006	4
30	L-WP-B60/3	Oslona izolacyjna 3-biegunowa, do montażu na wspornikach pionowych zapewniając izolację od szyn prądowych	001342181	3
31	BBC-1/30	Oslona izolacyjna pojedynczej szyny prądowej, dla szyn o szerokości 30 mm i gr. 5 lub 10 mm, długość 1 m	001696012	1
32	POP 100/185	Nośnik izolacyjny szyn prądowych o rozstawie 100 i 185 mm	001691055	2
33	ZP POP 185	Oslona izolacyjna boczna do nośnika POP 100/185, do szyn o rozstawie 185 mm	001691057	1
34	CP 1-1 F	Oslona pełna (250x150)	001101429	2
35	CP 1-2 F	Oslona pełna (250x300)	001101436	6
36	CP 1-3 F	Oslona pełna (250x450)	001101443	4
37	CP 2-1 F	Oslona pełna (500x150)	001101431	3
38	CP 2-2 F	Oslona pełna (500x300)	001101438	2
39	CP 2-3 F	Oslona pełna (500x450)	001101444	1
40	CP 1-3 E46	Oslona 1xEB2/ED2 400, 630A 3,4P (250x450)	001339300	1
41	CP 1-3 K1	Oslona 1xKVL1 (250x450)	001339550	1
42	CP 1-2 K00	Oslona 1xKVL00 (250x300)	001339500	1
43	CP 2-2 K00	Oslona 4xKVL00 (500x300)	001339502	1
44	CP 2-2 E12 M	Oslona 1xEB2/ED2 125,160,250A 3,4P i 12 mod. (500x300)	001101483	1
45	CP 1-2 E12	Oslona 1xEB2/ED2 125,160,250A 3,4P (250x300)	001101514	1
46	CP 2-1 M	Oslona modułowa 24 mod. (500x150)	001101453	2
47	CP 2-5 SL	Oslona 8xSL00 lub 4xSL1,2,3 (500x750)	001339752	1
48	CP-BV 13	Oslonki pionowe boczne, lewe i prawe, do obudów HXS, wysokość 13 (1950) (1kpl.)	001340165	2
49	CP-BH 3	Oslonki poziome dzielone, górne i dolne, do obudów HXS, szerokość 3 (750) (1kpl.)	001340201	2
50	ZL-GXA-SEAL	Zestaw do łączenia obudów (1kpl.)	001342651	1
51	AS-SH 6x35 SET	Śruba metryczna- imbus M6 (1kpl.=10szt.)	001343415	2
52	AS-SH 8x16 SET	Śruba metryczna- imbus M8 (1kpl.=10szt.)	001343421	1
53	AN-KFH 8x13 M6	Nakrętka M6 klatkowa wkładana od przodu do otworu 8 x 13 mm	001343730	10
54	AN-KFH 10.5x16.5 M8	Nakrętka M8 klatkowa wkładana od przodu do otworu 10,5 x 16,5 mm	001343731	8

Wyposażenie dodatkowe obudów

Izolowane szyny zbiorcze IZ, IZS

Dane techniczne

Materiał	Obudowa-tworzywo niepalne PVC V 0 (UL94); szyna prądowa Cu M1E
Przekrój znamionowy	10/12/16mm ²
Prąd znamionowy I _n	63 A dla 10mm ² , 80 A dla 12mm ² , 100 A dla 16mm ²
Nominalne napięcie znamionowe	240/415 V
Napięcie znamionowe izolacji U _i	690V 500 V (dla: IZM10/3F, IZS10/3F, IZS16/3F/V) 1500V (dla: IZS10/1F/54 1500V AC/DC, IZS16/1F/54 1500V AC/DC)
Napięcie znamionowe udarowe wytrzymałwane U _{imp}	4kV 2,5 kV (dla: IZM10/3F) 6 kV (dla: IZ12/3F, IZ16/2F, IZ16/2F/D; IZ16/3F)
Temperatura pracy min/max	-25°C do 70°C (dla: IZ..., IZM..., IZS...)
Klasa zanieczyszczenia	II
Zgodność z normą	PN-EN 60947-1; PN-EN 60947-7-1; PN-EN 60947-7-2
Poziom ochrony przeciwporażeniowej	IP 20

Szyna przeznaczona jest do zastosowań wewnętrznych. Na zewnątrz stosować w rozdzielnicach spełniających wymagania IP 65 według PN EN 60529:2003

Izolowane szyny zbiorcze-widełkowe IZ 10 mm² (I_{obc} = 63 A)

Typ	Nr kodowy	Nazwa wyrobu	Długość (m)	Waga (g)	Pakowanie (szt.)	Do stosowania z:
IZ10/1F/12	002921143	Izolowana szyna zbiorcza	0,21	50	1/50	ETIMAT, VLD01, SV
IZ10/1F/54	002921142	Izolowana szyna zbiorcza	1	220	1/50	
IZ10/3F/12	002921140	Izolowana szyna zbiorcza	0,21	115	1/50	
IZ10/3F/12/D*	002921160	Izolowana szyna zbiorcza	0,21	120	20/240	
IZ10/3F/54	002921141	Izolowana szyna zbiorcza	1	520	1/50	
IZ10/3F/54/D*	002921161	Izolowana szyna zbiorcza	1	550	20	

* D - szyna z dzieloną izolacją

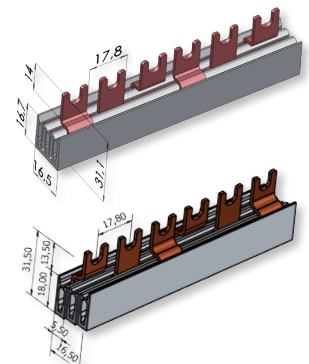
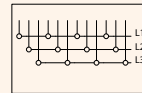
Izolowane szyny zbiorcze-widełkowe IZ 10 mm² (I_{obc} = 63 A)

Typ	Nr kodowy	Nazwa wyrobu	Długość (m)	Waga (g)	Pakowanie (szt.)	Do stosowania z:
IZ10/L1NL2NL3N/12E	002921212	Izolowana szyna zbiorcza	0,21	140	10/120	ETIMAT 1P+N, KZS-2M
IZ10/L1NL2NL3N/18	002921213	Izolowana szyna zbiorcza	0,32	210	10/120	
IZ10/L1NL2NL3N/54E	002921214	Izolowana szyna zbiorcza	1	631	10	

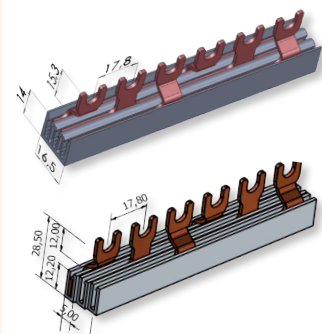
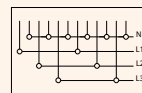
Izolowane szyny zbiorcze-widełkowe IZ 12 mm² (I_{obc} = 80 A)

Typ	Nr kodowy	Nazwa wyrobu	Długość (m)	Waga (g)	Pakowanie (szt.)	Do stosowania z:
IZ12/3F/9	002921017	Izolowana szyna zbiorcza	0,16	80	20/180	ETIMAT, VLD01, SV
IZ12/1F/12	002921018	Izolowana szyna zbiorcza	0,21	60	40/480	
IZ12/3F/12	002921020	Izolowana szyna zbiorcza	0,21	120	20/240	
IZ12/3F/12/D*	002921162	Izolowana szyna zbiorcza	0,21	120	12/240	
IZ12/3F/18	002921022	Izolowana szyna zbiorcza	0,32	180	20/120	
IZ12/3F/18/D*	002921163	Izolowana szyna zbiorcza	0,32	180	20/120	
IZ12/3F/54	002921024	Izolowana szyna zbiorcza	1	560	20	
IZ12/3F/54/D*	002921164	Izolowana szyna zbiorcza	1	570	20	
IZ12/1F/54	002921026	Izolowana szyna zbiorcza	1	260	40	

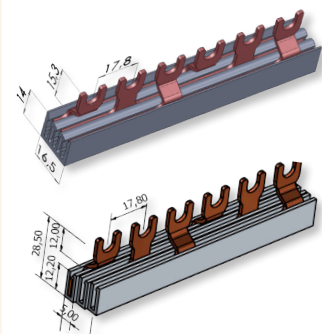
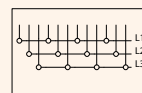

* D - szyna z dzieloną izolacją

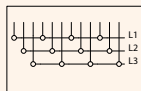
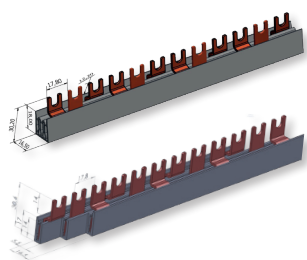

Izolowane szyny zbiorcze-widelkowe IZ 16 mm² (I_{obc}=100 A)

Typ	Nr kodowy	Nazwa wyrobu	Długość (m)	Waga (g)	Pakowanie (szt.)	Do stosowania z:
IZ16/1F/12/P	002921091	Izolowana szyna zbiorcza	0,21	70	40/480	ETIMAT, VLD01 SV
IZ16/1F/54/P	002921092	Izolowana szyna zbiorcza	1	320	40	
IZ16/3F/12	002921061	Izolowana szyna zbiorcza	0,21	150	20/240	
IZ16/3F/54	002921063	Izolowana szyna zbiorcza	1	710	20	
IZ16/3F/12/D*	002921064	Izolowana szyna zbiorcza	0,21	160	20/240	
IZ16/3F/54/D*	002921065	Izolowana szyna zbiorcza	1	740	20	

* D - szyna z dzieloną izolacją

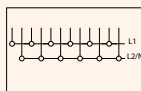
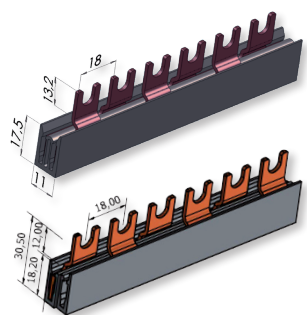

Izolowane szyny zbiorcze-widelkowe IZ 16 mm² (I_{obc}=100 A)

Typ	Nr kodowy	Nazwa wyrobu	Długość (m)	Waga (g)	Pakowanie (szt.)	Do stosowania z:
IZ16/L1NL2NL3N/12E	002921215	Izolowana szyna zbiorcza	0,21	195	10/120	ETIMAT 1P+N, KZS-2M
IZ16/L1NL2NL3N/18	002921216	Izolowana szyna zbiorcza	0,32	293	10/120	
IZ16/L1NL2NL3N/54E	002921217	Izolowana szyna zbiorcza	1	878	10	

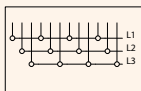
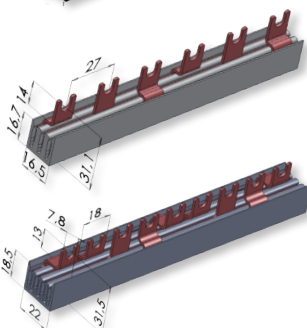

Izolowane szyny zbiorcze-widelkowe IZ 16 mm² (I_{obc}=100 A)

Typ	Nr kodowy	Nazwa wyrobu	Długość (m)	Waga (g)	Pakowanie (szt.)	Do stosowania z:
IZ/16/2F/12	002921066	Izolowana szyna zbiorcza	0,21	120	10/120	EFI-2, EFI-4, KZS-2M, KZS-4M, ETIMAT, SV, VLD01
IZ/16/2F/12/D*	002921200	Izolowana szyna zbiorcza	0,21	120	10	
IZ/16/2F/54	002921067	Izolowana szyna zbiorcza	1	540	10	
IZ/16/2F/54/D*	002921201	Izolowana szyna zbiorcza	1	540	10	

* D - szyna z dzieloną izolacją

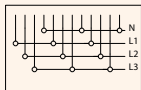
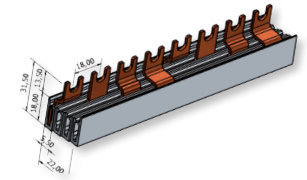

Izolowane szyny zbiorcze-widelkowe IZ 16 mm² (I_{obc}=100 A)

Typ	Nr kodowy	Nazwa wyrobu	Długość (m)	Waga (g)	Pakowanie (szt.)	Do stosowania z:
IZ16/1F/12/STV	002921071	Izolowana szyna zbiorcza	0,32	90	40/240	STVD02
IZ16/3F/12/STV	002921072	Izolowana szyna zbiorcza	0,32	205	20/120	
IZ16/3F/12/STV/D	002921165	Izolowana szyna zbiorcza	0,32	230	20/120	
IZ16/3F/36/STV/D	002921166	Izolowana szyna zbiorcza	1	700	20	
IZ16/1F/36/STV	002921073	Izolowana szyna zbiorcza	1	270	40	
IZ16/3F/36/STV	002921074	Izolowana szyna zbiorcza	1	650	20	

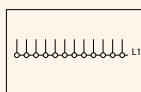
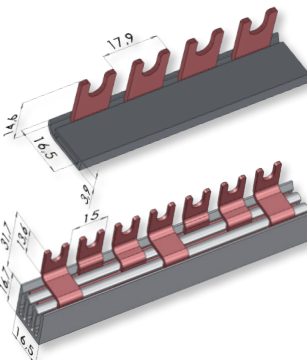

Izolowane szyny zbiorcze-widelkowe IZ 16 mm² zagięte (I_{obc}=100 A)

Typ	Nr kodowy	Nazwa wyrobu	Długość (m)	Waga (g)	Pakowanie (szt.)	Do stosowania z:
IZ16/1F/2L	002921081	Izolowana szyna zbiorcza	0,040	10	50/600	ETIMAT, VLD01 SV
IZ16/1F/3L	002921082	Izolowana szyna zbiorcza	0,057	15	50/600	
IZ16/1F/4L	002921083	Izolowana szyna zbiorcza	0,075	22	50/600	
IZ16/1F/12L	002921060	Izolowana szyna zbiorcza	0,21	65	40/360	
IZ16/1F/54L	002921062	Izolowana szyna zbiorcza	1	300	40	

Wyposażenie dodatkowe obudów

Izolowane szyny zbiorcze-widełkowe IZM 10 mm² (I_{obc} = 63 A)

Typ	Nr kodowy	Nazwa wyrobu	Długość (m)	Waga (g)	Pakowanie (szt.)	Do stosowania z:
IzM 10/3F/12	002921130	Izolowana szyna zbiorcza	0,21	100	20/180	MS18, MPE25
IzM 10/3F/12/D*	002921190	Izolowana szyna zbiorcza	0,21	160	20/180	
IzM10/3F/54	002921131	Izolowana szyna zbiorcza	1	530	20	
IzM10/3F/54/D*	002921191	Izolowana szyna zbiorcza	1	700	20	

* D - szyna z dzieloną izolacją

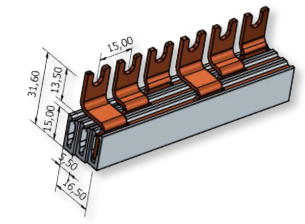
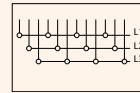

Izolowane szyny zbiorcze-widełkowe IZM 16 mm² (I_{obc} = 100 A)

Typ	Nr kodowy	Nazwa wyrobu	Długość (m)	Waga (g)	Pakowanie (szt.)	Do stosowania z:
IzM16/3F/4xMPE	002921132	Izolowana szyna zbiorcza	0,060	130	20/180	MS18, MPE25
IzM16/3F/D 4xMPE*	002921192	Izolowana szyna zbiorcza	0,060	130	20/180	
IzM16/3F/20xMPE	002921133	Izolowana szyna zbiorcza	1	700	20	
IzM16/3F/D 20xMPE*	002921193	Izolowana szyna zbiorcza	1	700	20/180	

* D - szyna z dzieloną izolacją

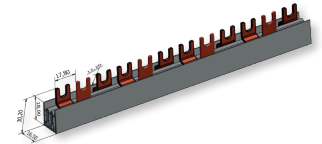
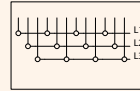

Izolowane szyny zbiorcze-szyftowe IZS 10 mm² (I_{obc} = 63 A)

Typ	Nr kodowy	Nazwa wyrobu	Długość (m)	Waga (g)	Pakowanie (szt.)	Do stosowania z:
IZS10/1F/12	002921100	Izolowana szyna zbiorcza	0,21	42	40/240	ETIMAT, VLD01 SV, EFD8, EFD10, PCF8, PCF10
IZS10/1F/54	002921101	Izolowana szyna zbiorcza	1	207	40	
IZS10/3F/12	002921102	Izolowana szyna zbiorcza	0,21	100	20/120	
IZS10/3F/54	002921103	Izolowana szyna zbiorcza	1	480	20	

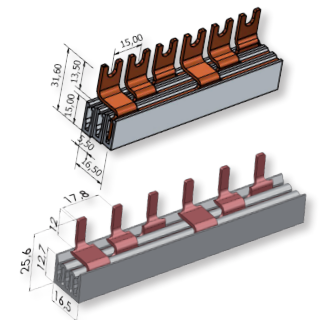
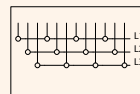

Izolowane szyny zbiorcze-szyftowe IZS 16 mm² (I_{obc} = 100 A)

Typ	Nr kodowy	Nazwa wyrobu	Długość (m)	Waga (g)	Pakowanie (szt.)	Do stosowania z:
IZS16/1F/12/V	002921120	Izolowana szyna zbiorcza	0,32	90	40/240	ETIMAT SM, STVD02
IZS16/1F/36/V	002921121	Izolowana szyna zbiorcza	1	260	40	
IZS16/3F/12/V	002921122	Izolowana szyna zbiorcza	0,32	200	20/120	
IZS16/3F/36/V	002921123	Izolowana szyna zbiorcza	1	665	20	

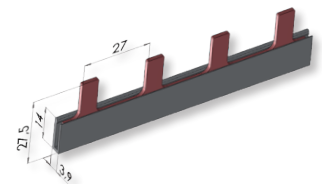
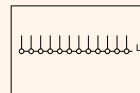

Izolowane szyny zbiorcze-szyftowe IZS 16 mm² (I_{obc} = 100 A)

Typ	Nr kodowy	Nazwa wyrobu	Długość (m)	Waga (g)	Pakowanie (szt.)	Do stosowania z:
IZS16/1F/12	002921110	Izolowana szyna zbiorcza	0,21	60	40/240	ETIMAT, VLD01, SV, EFD8, EFD10, PCF8, PCF10
IZS16/1F/54	002921111	Izolowana szyna zbiorcza	1	241	40	
IZS16/3F/12	002921112	Izolowana szyna zbiorcza	0,21	140	20/120	
IZS16/3F/12/D	002921172	Izolowana szyna zbiorcza	0,21	140	20/120	
IZS16/3F/18/D	002921173	Izolowana szyna zbiorcza	0,21	230	20/120	EFI-2, KZS-2M
IZS16/3F/54	002921114	Izolowana szyna zbiorcza	1	670	20	
IZS16/3F/54/D	002921174	Izolowana szyna zbiorcza	1	630	20	EFI-4, KZS-4M
IZS16/2F/12	002921175	Izolowana szyna zbiorcza	0,21	110	10/200	
IZS16/2F/56	002921176	Izolowana szyna zbiorcza	1,01	520	10	EFI-4, KZS-4M
IZS16/4F/12	002921177	Izolowana szyna zbiorcza	0,21	170	10/80	
IZS16/4F/56	002921178	Izolowana szyna zbiorcza	1,01	960	10	

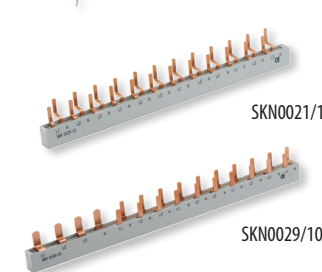
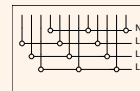
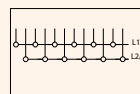
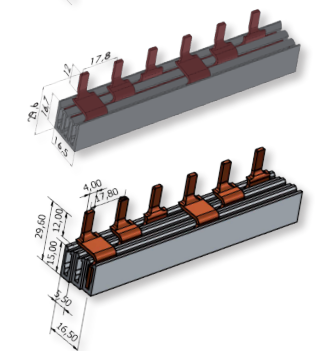
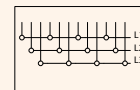

Izolowane szyny zbiorcze-szyftowe SKN 10 mm² (do wyłączników KZS-1M, ETIMAT 1N)

Typ	Nr kodowy	Nazwa wyrobu	Długość (m)	Waga (g)	Pakowanie (szt.)	Do stosowania z:
SKN0021/10	002921150	1p+N, 12 mod.,	0,21	203	10	KZS-1M ETIMAT 1N
SKN0029/10 3P	002921154	3p+N, 12 mod.	0,21	292	10	
SKN0032/10	002921155	1p+N, 12 mod.	0,21	160	10	EFI2+10xETIMAT 1N
SKN0034/10 3P	002921156	3p+N, 14 mod.	0,252	378	10	EFI4+10xETIMAT 1N

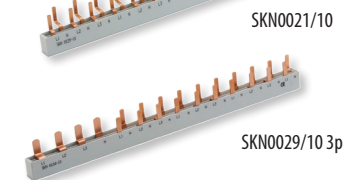
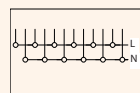

Izolowane szyny zbiorcze szyftowe 1500V AC/DC

Typ	Nr kodowy	Nazwa wyrobu	Długość (m)	Waga (g)	Pakowanie (szt.)	Do stosowania z:
IZS10/1F/54 1500V AC/DC	002921104	Izolowana szyna zbiorcza	1	200	40	EFH 10DC
IZS16/1F/54 1500V AC/DC	002921105	Izolowana szyna zbiorcza	1	523	40	

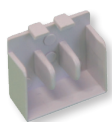
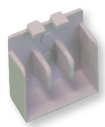
 Z-10/3F
Z-16/3F

Z-12/3F

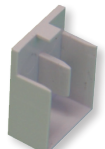
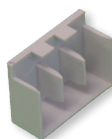
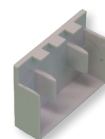
 Z-10/1F,
Z-16/1F

 Z-10/2F
Z-16/2F

 ZS-10/3F
ZS-16/3F

 Z-10/4F
Z-16/4F

Zaślepki do szyn izolowanych

Typ	Nr kodowy	Do stosowania z:	Waga (g)	Pakowanie (szt.)
Z-10/3F	002921227	IZ10/3F (002921140, 002921141), IZM10/3F (002921130, 002921131)	8	25/250
Z-10/4F	002921218	IZ10/L1NL2NL3N/12E (002921212), IZ10/L1NL2NL3N/18 (002921213), IZ10/L1NL2NL3N/54E (002921214)	10	25/250
Z-16/3F	002921228	IZ16/3F (002921061, 002921063), IZM16/3F (002921132, 002921133), IZ16/3F/STV (002921072, 002921074)	8	25/250
Z-12/3F	002921019	IZ12/3F (002921017, 002921020, 002921022, 002921024)	1	25/250
Z-10/1F	002921220	IZ10/1F (002921143, 002921142), IZ10/3F/D (002921160, 002921161), IZM10/3F/D (002921190, 002921191), IZS10/1F/54 1500V AC/DC (002921104)	0,2	25/250
Z-12/1F	002921221	IZ12/1F (002921018, 002921026), IZ12/3F/D (002921162, 002921163, 002921164)	0,2	25/250
Z-16/1F/L	002921205	IZ16/1F/2L (002921081), IZ16/1F/3L (002921082), IZ16/1F/4L (002921083), IZ16/1F/12L (002921060), IZ16/1F/54L (002921062)	1	25/250
Z-16/1F	002921222	IZ16/1F (002921091, 002921092), IZ16/3F/D (002921064, 002921065), IZ16/2F/D (002921200, 002921201), IZ16/4F/D (002921210, 002921211), IZM16/3F/D (002921192, 002921193), IZ16/1F/STV (002921071, 002921073), IZS16/1F/54 1500V AC/DC (002921105)	0,2	25/250
Z-16/2F	002921224	IZ16/2F (002921066, 002921067)	1	25/250
Z-16/4F	002921225	IZ16/4F (002921068, 002921070)	1	25/250
ZS-16/2F	002921206	IZS16/2F (002921175, 002921176)	1	25/250
ZS-16/4F	002921229	IZS16/4F (002921177, 002921178), IZ16/L1NL2NL3N/12E (002921215), IZ16/L1NL2NL3N/18 (002921216), IZ16/L1NL2NL3N/54E (002921217)	11	25/250
ZS-10/3F	002921226	IZS10/3F (002921102, 002921103)	1	25/250
ZS-16/3F	002921204	IZS16/3F (002921112, 002921113, 002921114, 002921122, 002921123)	8	25/250

Zaciski zasilające EFB

Zaciski zasilające EFB-25 (80A, AC 690/DC 1500V)

Typ	Nr kodowy	Przyłączalność przewodów (mm ²)	Typ	Długość (m)	Podłączenie przewodu	Waga (g)	Pakowanie (szt.)
EFB-25FT-15	002921280	6-25 mm ²	Widelkowy	15	od góry	11	25
EFB-25FS-15	002921282		Widelkowy	15	z boku	11	25
EFB-25PT-15	002921283		Sztyftowy	15	od góry	11	25
EFB-25PS-15	002921285		Sztyftowy	15	z boku	11	25
EFB-25FT-28	002921286		Widelkowy	28	od góry	13	25
EFB-25FS-28	002921287		Widelkowy	28	z boku	13	25
EFB-25PT-29	002921288		Sztyftowy	29	od góry	13	25
EFB-25PS-29	002921289		Sztyftowy	29	z boku	13	25

Zaciski zasilające EFB-50 (125A, AC 690/DC 1500V)

Typ	Nr kodowy	Przyłączalność przewodów (mm ²)	Typ	Długość (m)	Podłączenie przewodu	Waga (g)	Pakowanie (szt.)
EFB-50FT-15	002921281	6-50 mm ²	Widelkowy	15	od góry	20	25
EFB-50PT-15	002921284		Sztyftowy	15	od góry	20	25

Zacisk zasilający do izolowanych szyn zbiorczych EFB-50 (160A, AC 690/DC 1500V)

Typ	Nr kodowy	Przyłączalność przewodów (mm ²)	Do zastosowania z:	Waga (g)	Pakowanie (szt.)
EFB-50	002921278	6-50 mm ²	IZ (IZS) 17,8 mm	29	10

E F B - 2 5 - F T

1	2	3
---	---	---

- 1 - Przekrój przyłączanych przewodów (mm²): 25, 50
- 2 - Typ
 - F - widelkowy
 - P - sztyftowy
- 3 - Sposób przyłączenia:
 - 4 - długość
 - T - od góry
 - S - z boku



EFB-25FT-15



EFB-25FS-15



EFB-25PT-15



EFB-25PS-15



EFB-25FT-28



EFB-25FS-28



EFB-25PT-29



EFB-25PS-29



EFB-50FT-15



EFB-50PT-15



EFB-50



3x EFB-50

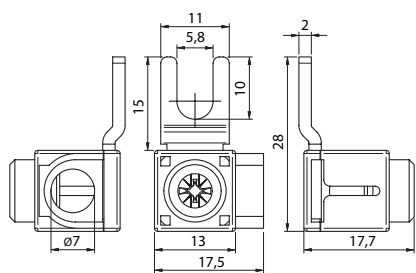

EFB-25FS-15

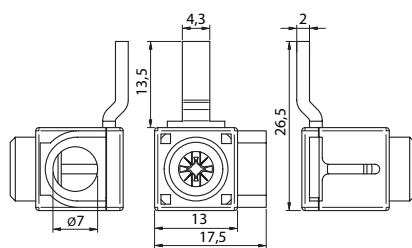

EFB-25PS-15

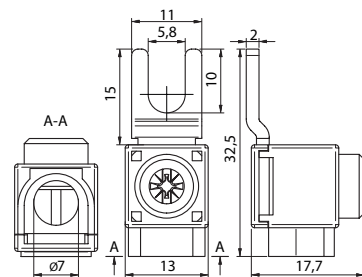

EFB-25FT-15

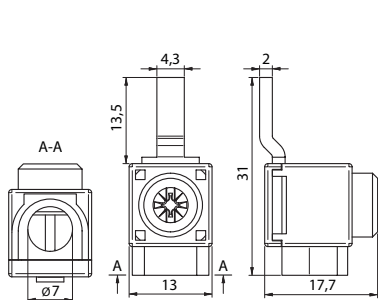

EFB-25PT-15

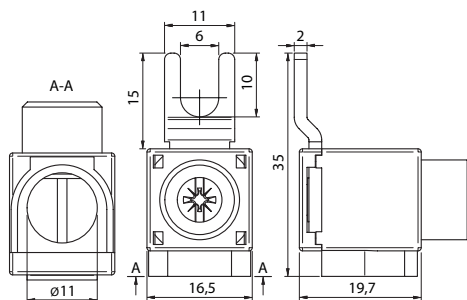

EFB-50FT-15

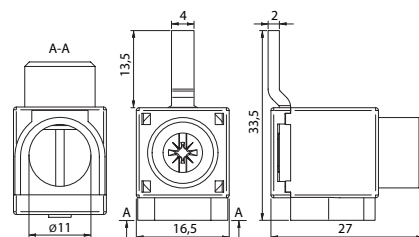

EFB-50PT-15

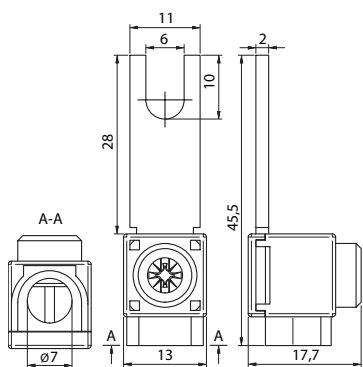

EFB-25FT-28

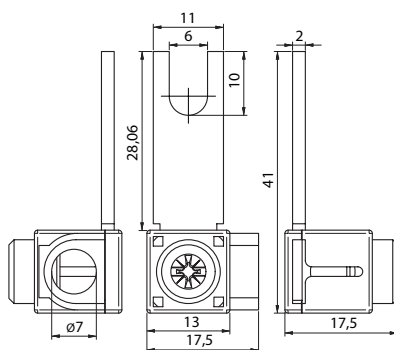

EFB-25FS-28

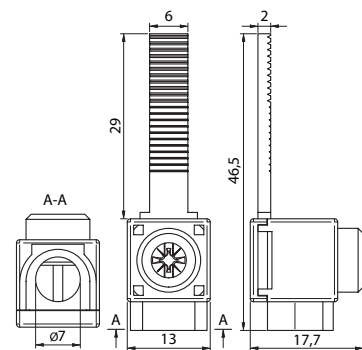

EFB-25PT-29

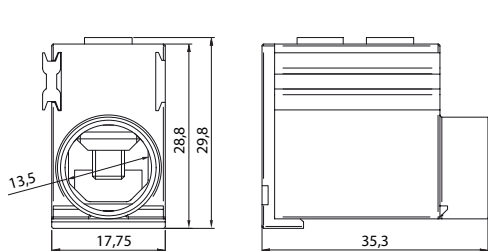

EFB50

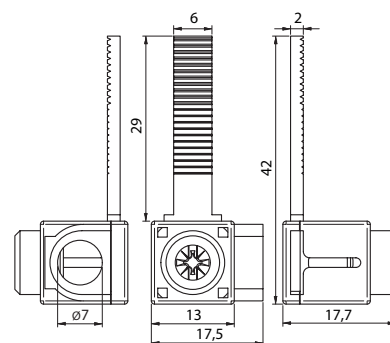

EFB-25PS-29

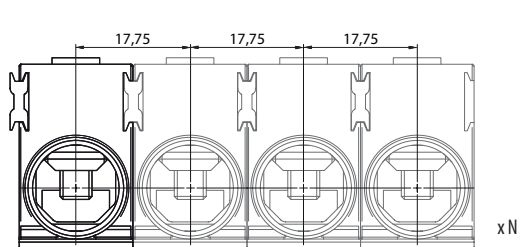

EFB50

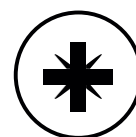
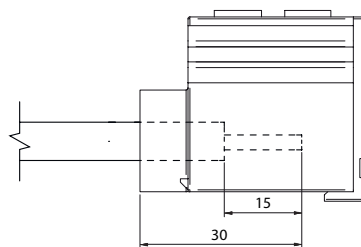

PZ2

Bloki rozdzielcze, listwy rozgałęźne, zaciski

Bloki rozdzielcze

Budowa

Mosiężne gwintowane listwy zaciskowe w układzie piętrowym z wkrętami gwiazdkowymi. Obudowa z tworzywa z samogasnącego materiału. Pokrywa i przegrody wykonane z poliwęglanu.

Zastosowanie

Do łączenia przewodów w obudowach niskiego napięcia dla prawidłowego oraz przejrzystego rozdzielenia energii

Dane techniczne

Stopień ochrony	IP20 (po zamknięciu pokrywy)
Materiał	obudowa Poliamid (PA), pokrywa poliwęglan (PC), zaciski MO-57
Wytrzymałość zwarcia Icc	20 kA
Prąd znamionowy	125 A
Zgodność z normą	PN-EN 60947-7-1, EN 60947-1

Sposób oznaczania bloków EDB:

EDB - xyy



Ilość torów

Ilość zacisków w jednym torze

Bloki rozdzielcze EDB

Typ	Nr kodowy	Ilość zacisków	In (A)	Przyłączalność przewodów (mm ²)	Moment dokręcania	Wymiary S x G x W (mm)	Waga (kg)	Pakowanie (szt.)
2 - torowe								
EDB-207	001102300	2 x (5 x Ø 5,5+ 2 x Ø 7,5)	125	1,5 do 6 6 do 16	2,2 Nm (Ø 5,5) 2,0 Nm (Ø 7,5)	65 x 42 x 50	0,14	1/100
EDB-211	001102301	2 x (7 x Ø 5,5+ 2 x Ø 7,5+ 2 x Ø 9)	125	1,5 do 6 6 do 16 10 do 16	2,2 Nm (Ø 5,5) 2,0 Nm (Ø 7,5) 1,8 Nm (Ø 9,0)	100 x 42 x 50	0,18	1/100
EDB-215	001102302	2 x (11 x Ø 5,5+ 2 x Ø 7,5+ 2 x Ø 9)	125	1,5 do 6 6 do 16 10 do 16	2,2 Nm (Ø 5,5) 2,0 Nm (Ø 7,5) 1,8 Nm (Ø 9,0)	133 x 42 x 50	0,22	1/50
4 - torowe								
EDB-407	001102303	4 x (5 x Ø 5,5+ 4 x Ø 7,5)	125	1,5 do 6 6 do 16	2,2 Nm (Ø 5,5) 2,0 Nm (Ø 7,5)	65 x 88 x 50	0,24	1/100
EDB-411	001102304	4 x (7 x Ø 5,5+ 4 x Ø 7,5+ 4 x Ø 9)	125	1,5 do 6 6 do 16 10 do 16	2,2 Nm (Ø 5,5) 2,0 Nm (Ø 7,5) 1,8 Nm (Ø 9,0)	100 x 88 x 50	0,34	1/50
EDB-415	001102305	4 x (11 x Ø 5,5+ 4 x Ø 7,5+ 4 x Ø 9)	125	1,5 do 6 6 do 16 10 do 16	2,2 Nm (Ø 5,5) 2,0 Nm (Ø 7,5) 1,8 Nm (Ø 9,0)	133 x 88 x 50	0,46	1/50

Zalety:

- montowane na szynie TH35 lub na powierzchni płaskiej,
- pewny i łatwy montaż,
- transparentna pokrywa i przegrody,
- wykonanie 2 i 4-torowe,
- tworzywo sztuczne niepalne - samogasnące,
- możliwość przyłączania przewodów z tulejkami lub bez.



EDB-207



EDB-211



EDB-215



EDB-407



EDB-411

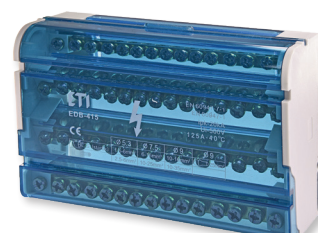

EDB-415

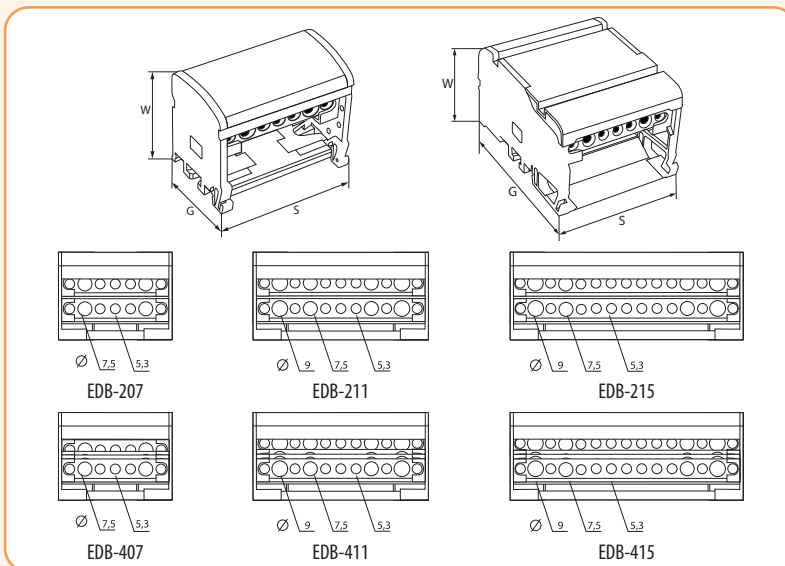

Bloki rozdzielcze EDBM...

Zalety:

- Montowane na szynie TH lub na powierzchni płaskiej wkrętami z niskim łbem,
- Mocny i łatwy montaż,
- Materiał zacisku: EDBM - mosiądz MO-58
EDBS - aluminium 6060,
- Obudowa: PA6 GF25 uniepalnione.

Budowa

Mosiężne lub aluminiowe listwy zaciskowe. Przykręcanie przewodów kluczem sześciokątnym (typu „Imbus”). Obudowa z niepalnego tworzywa PA6 GF25.

Zastosowanie

Do łączenia przewodów fazowych i neutralnych w obudowach n/n dla prawidłowego oraz przejrzystego rozdziału energii.

Dane techniczne EDBM

Materiał	Obudowa-tworzywo uniepalnione PA6 GF25; Zaciski prądowe gwintowane- mosiądz MO-58
Przekrój znamionowy	50mm ² (EDBM-1...,EDBM-2...), 70mm ² (EDBM-4...,EDBM-6...,EDBM-7...,EDBM-8...)
Prąd znamionowy I _{th}	160A (EDBM-1...,EDBM-2...), 192A (EDBM-4...,EDBM-6...,EDBM-7...,EDBM-8...)
Napięcie znamionowe izolacji U _i	1500V
Napięcie znamionowe udarowe wytrzymywane U _{imp}	12kV
Montaż	na szynie TH35 lub płycie
Temperatura pracy	od -25°C do 80°C
Zgodność z normą	PN-EN 60947-7-1:2012 w połączeniu z PN-EN 60947-1:2010+A1:2011+A2:2014-12

Dane techniczne - EDBM-1, EDBM-1/N, EDBM-1/PE - 50 mm²

Wejście	Wyjście	Sztynne	Giętkie		Moment dokręcania
1	1	4-50 mm ²	6-50 mm ²	21 mm	14 Nm
	3	2,5-25 mm ²	4-25 mm ²	17 mm	6 Nm
	4	2,5-16 mm ²	2,5-16 mm ²	9 mm	3 Nm



Typ	Nr kodowy	Waga (kg)	Pakowanie (szt.)
EDBM-1	001102400	0,225	1/5/100
EDBM-1/N	001102410	0,225	1/5/100
EDBM-1/PE	001102411	0,225	1/5/100

Parametry:

Przekrój znamionowy 50 mm², Prąd znamionowy 160 A, Klucze imbusowe 3 mm, 4 mm, 6 mm

Dane techniczne - EDBM-2, EDBM-2/N, EDBM-2/PE - 50 mm²

Wejście	Wyjście	Sztynne	Giętkie		Moment dokręcania
1	1	4-50 mm ²	6-50 mm ²	21 mm	14 Nm
	2	4-35 mm ²	6-25 mm ²	25 mm	10 Nm
	3	2,5-25 mm ²	2,5-16 mm ²	12 mm	3 Nm



Typ	Nr kodowy	Waga (kg)	Pakowanie (szt.)
EDBM-2	001102401	0,225	1/5/100
EDBM-2/N	001102412	0,225	1/5/100
EDBM-2/PE	001102413	0,225	1/5/100

Parametry:

Przekrój znamionowy 50 mm², Prąd znamionowy 160 A, Klucze imbusowe 3 mm, 5 mm, 6 mm

Wyposażenie dodatkowe obudów

Dane techniczne - EDBM-4, EDBM-4/N, EDBM-4/PE - 70 mm²

Wejście	Wyjście	Sztywne	Giętkie		Moment dokręcania
1	3	4-70 mm ²	6-50 mm ²	20 mm	14 Nm

Typ	Nr kodowy	Waga (kg)	Pakowanie (szt.)
EDBM-4	001102402	0,215	1/5/100
EDBM-4/N	001102414	0,215	1/5/100
EDBM-4/PE	001102415	0,215	1/5/100

Parametry:

Przekrój znamionowy 70 mm², Prąd znamionowy 192 A, Klucze imbusowe 6 mm



Dane techniczne - EDBM-6, EDBM-6/N, EDBM-6/PE - 70 mm²

Wejście	Wyjście	Sztywne	Giętkie		Moment dokręcania
1	1	4-70 mm ²	6-50 mm ²	24 mm	14 Nm
	2	4-50 mm ²	6-35 mm ²	20 mm	10 Nm
	1	4-25 mm ²	6-25 mm ²	20 mm	6 Nm

Typ	Nr kodowy	Waga (kg)	Pakowanie (szt.)
EDBM-6	001102403	0,215	1/5/100
EDBM-6/N	001102416	0,215	1/5/100
EDBM-6/PE	001102417	0,215	1/5/100

Parametry:

Przekrój znamionowy 70 mm², Prąd znamionowy 192 A, Klucze imbusowe 4 mm, 5 mm, 6 mm



Dane techniczne - EDBM-7, EDBM-7/N, EDBM-7/PE - 70 mm²

Wejście	Wyjście	Sztywne	Giętkie		Moment dokręcania
1	1	4-70 mm ²	6-50 mm ²	21 mm	14 Nm
	3	2,5-25 mm ²	4-25 mm ²	17 mm	6 Nm
	4	2,5-16 mm ²	2,5-16 mm ²	9 mm	3 Nm

Typ	Nr kodowy	Waga (kg)	Pakowanie (szt.)
EDBM-7	001102422	0,225	1/5/100
EDBM-7/N	001102423	0,225	1/5/100
EDBM-7/PE	001102424	0,225	1/5/100

Parametry:

Przekrój znamionowy 70 mm², Prąd znamionowy 192 A, Klucze imbusowe 3 mm, 4 mm, 6 mm



Dane techniczne - EDBM-8, EDBM-8/N, EDBM-8/PE - 70 mm²

Wejście	Wyjście	Sztywne	Giętkie		Moment dokręcania
1	1	4-70 mm ²	6-50 mm ²	21 mm	14 Nm
	2	4-35 mm ²	6-25 mm ²	25 mm	10 Nm
	3	2,5-25 mm ²	2,5-16 mm ²	12 mm	3 Nm

Typ	Nr kodowy	Waga (kg)	Pakowanie (szt.)
EDBM-8	001102425	0,225	1/5/100
EDBM-8/N	001102426	0,225	1/5/100
EDBM-8/PE	001102427	0,225	1/5/100

Parametry:

Przekrój znamionowy 70 mm², Prąd znamionowy 192 A, Klucze imbusowe 3 mm, 5 mm, 6 mm



Bloki rozdzielcze EDBS...

Dane techniczne EDBS

Materiał	Obudowa-tworzywo uniepalnione PA6 GF25 Zaciski prądowe gwintowane- Aluminium 6060
Przekrój znamionowy	50mm ²
Prąd znamionowy I _{th}	150A
Napięcie znamionowe izolacji U _i	690V
Napięcie znamionowe udarowe wytrzymywane U _{imp}	6kV
Montaż	na szynie TH35 lub płycie
Temperatura pracy	od -25°C do 80°C
Zgodność z normą	PN-EN 60947-7-1:2012

Dane techniczne - EDBS-50A, EDBS-50A/N, EDBS-50A/PE

Wejście	Wyjście	Szytwe	Giętkie		Moment dokręcania
1	1	16-70 mm ²	25-50 mm ²	20 mm	10 Nm

Typ	Nr kodowy	Waga (kg)	Pakowanie (szt.)
EDBS-50A	001102404	0,04	1/10/200
EDBS-50A/N	001102418	0,04	1/10/200
EDBS-50A/PE	001102419	0,04	1/10/200

Parametry:

Wkład - Aluminium 6060, Przekrój znamionowy 50 mm², Prąd znamionowy 150 A, Do przewodów Al, Klucze imbusowe 5 mm

Dane techniczne - EDBS-50B, EDBS-50B/N, EDBS-50B/PE

Wejście	Wyjście	Szytwe	Giętkie		Moment dokręcania
1	1	16-70 mm ²	25-50 mm ²	20 mm	10 Nm

Typ	Nr kodowy	Waga (kg)	Pakowanie (szt.)
EDBS-50B	001102405	0,04	1/10/200
EDBS-50B/N	001102420	0,04	1/10/200
EDBS-50B/PE	001102421	0,04	1/10/200

Parametry:

Wkład - z powłoką ochronną, Przekrój znamionowy 50 mm², Prąd znamionowy 150 A, Do przewodów Al i Cu, Klucze imbusowe 5 mm

Bloki rozdzielcze EDBJ...

Dane techniczne EDBJ

Materiał	Obudowa - tworzywo PC/ABS (dla EDBJ-4x25-4x25, EDBJ-1x70-4x25) tworzywo PA 6.6 (dla EDBJ-1x35-1x35) Wkład - mosiądz MO-58 (EDBJ-4x25-4x25, EDBJ-1x70-4x25) aluminium 6060 cynowane (EDBJ-1x35-1x35)
Napięcie znamionowe izolacji U _i	1000 V AC/1500 V DC
Napięcie znamionowe udarowe wytrzymywane U _{imp}	6 kV (EDBJ-4x25-4x25, EDBJ-1x70-4x25), 12kV (EDBJ-1x35-1x35)
Montaż	na szynie TH35
Temperatura pracy	od -25°C do 80°C
Zgodność z normą	IEC 60947-7-1

Wyposażenie dodatkowe obudów

Dane techniczne - EDBJ-4x25-4x25

Górne	Dolne	Szytwe	Giętkie		Moment dokręcania
4	4	1,5-25 mm ²	2,5-16 mm ²	16 mm	3 Nm

Typ	Nr kodowy	Waga (kg)	Pakowanie (szt.)
EDBJ-4x25-4x25	001102428	0,125	1/12/240
EDBJ-4x25-4x25N	001102429	0,125	1/12/240
EDBJ-4x25-4x25PE	001102430	0,125	1/12/240
EDBJ-4x25-4x25/R	001102440	0,125	1/12/240
EDBJ-4x25-4x25/B	001102441	0,125	1/12/240

Parametry:

- Przekrój znamionowy 25 mm²
- Prąd znamionowy 100 A
- Klucz imbusowy 3 mm

Dane techniczne - EDBJ-1x70-4x25

Górne	Dolne	Szytwe	Giętkie		Moment dokręcania
1		4-70 mm ²	6-50 mm ²	25 mm ²	10 Nm
	4	1,5-25 mm ²	2,5-16 mm ²	16 mm ²	3 Nm

Typ	Nr kodowy	Waga (kg)	Pakowanie (szt.)
EDBJ-1x70-4x25	001102434	0,117	1/12/240
EDBJ-1x70-4x25N	001102435	0,117	1/12/240
EDBJ-1x70-4x25PE	001102436	0,117	1/12/240
EDBJ-1x70-4x25/R	001102444	0,117	1/12/240
EDBJ-1x70-4x25/B	001102445	0,117	1/12/240

Parametry:

- Przekrój znamionowy 70 mm²
- Prąd znamionowy 192 A
- Klucz imbusowy 3 mm, 5 mm

Dane techniczne - EDBJ-1x35-1x35

Górne	Dolne	Szytwe	Giętkie		Moment dokręcania
1	1	1,5-35 mm ²	2,5-25 mm ²	21 mm ²	3 Nm

Typ	Nr kodowy	Waga (kg)	Pakowanie (szt.)
EDBJ-1x35-1x35	001102431	0,027	1/12/300
EDBJ-1x35-1x35N	001102432	0,027	1/12/300
EDBJ-1x35-1x35PE	001102433	0,027	1/12/300
EDBJ-1x35-1x35/R	001102442	0,027	1/12/300
EDBJ-1x35-1x35/B	001102443	0,027	1/12/300

Parametry:

- Przekrój znamionowy 35 mm²
- Prąd znamionowy 125 A
- Klucz imbusowy 3 mm
- Powłoka galwaniczna wkładu pozwala na podłączenie przewodów zarówno Al jak i Cu



EDBJ-4x25-4x25



EDBJ...N EDBJ...PE EDBJ...R EDBJ...B



EDBJ-1x70-4x25



EDBJ...N EDBJ...PE EDBJ...R EDBJ...B



EDBJ-1x35-1x35



EDBJ...N EDBJ...PE EDBJ...R EDBJ...B

Zaciski PE/N

Zaciski PE/N na szynę TH35

Typ	Nr kodowy	Nazwa wyrobu	Waga (g)	Pakowanie (szt.)
ELZ-Y	001101272	Listwa PE (12 x ø 5,5 mm ²) żółty	48	1/10
ELZ-B	001101273	Listwa N (12 x ø 5,5 mm ²) niebieski	48	1/10

Dodatkowe listwy zaciskowe, patrz strona 407 (grupa ETICONNECT)



ELZ-Y

Rysunki wymiarowe bloków rozdzielczych

EDBM-1, EDBM-1/N, EDBM-1/PE - 50 mm²

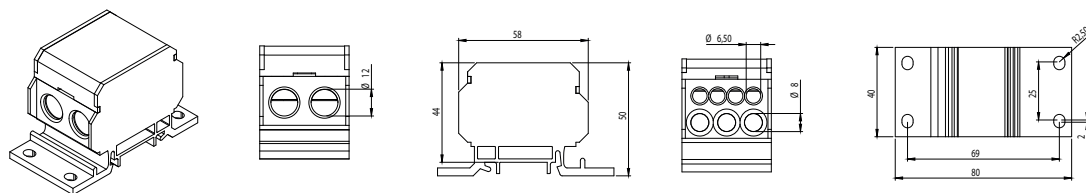

EDBM-2, EDBM-2/N, EDBM-2/PE - 50 mm²

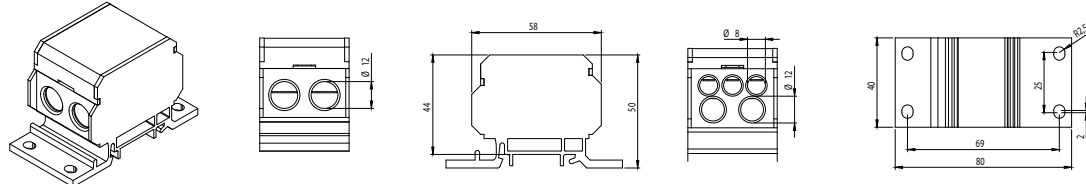

EDBM-4, EDBM-4/N, EDBM-4/PE - 70 mm²

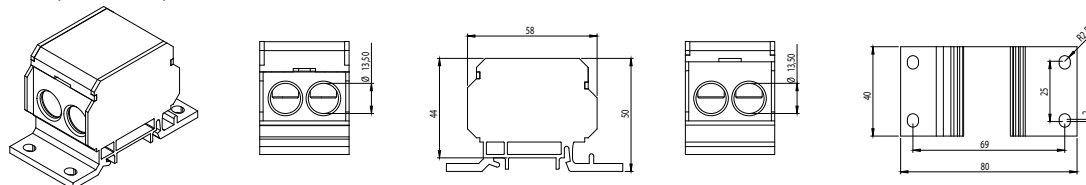

EDBM-6, EDBM-6/N, EDBM-6/PE - 70 mm²

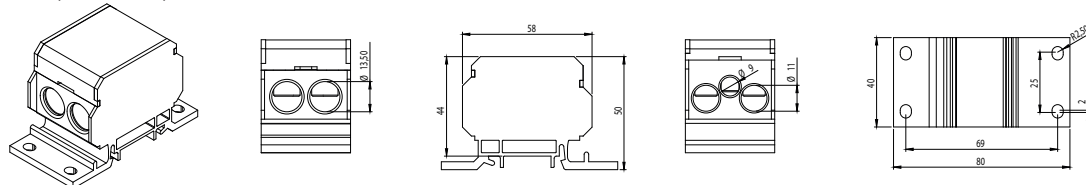

EDBM-7, EDBM-7/N, EDBM-7/PE - 70 mm²

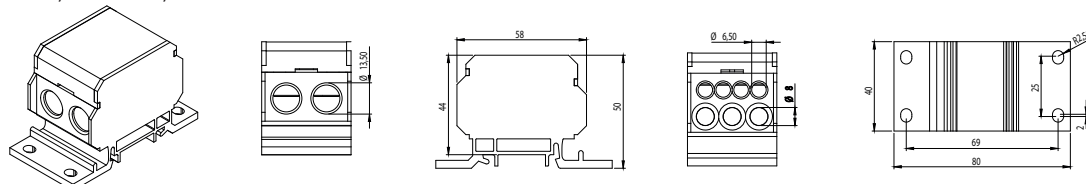

EDBM-8, EDBM-8/N, EDBM-8/PE - 70 mm²

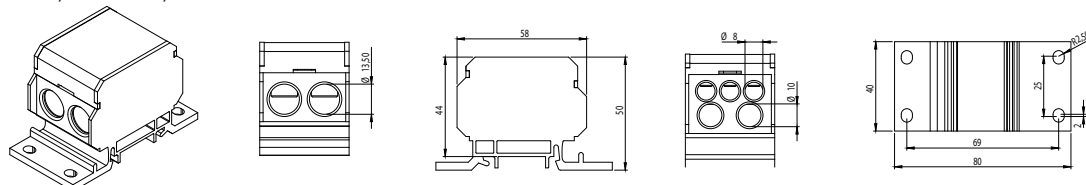

EDBS-50.., EDBS-50../N, EDBS-50../PE

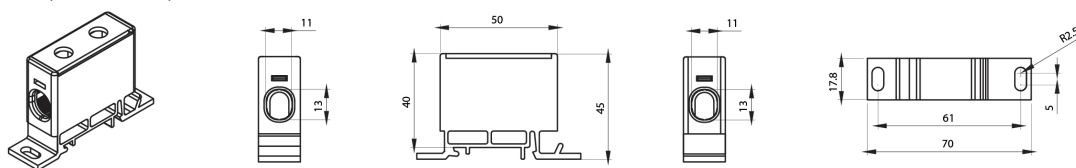

Wyposażenie dodatkowe obudów

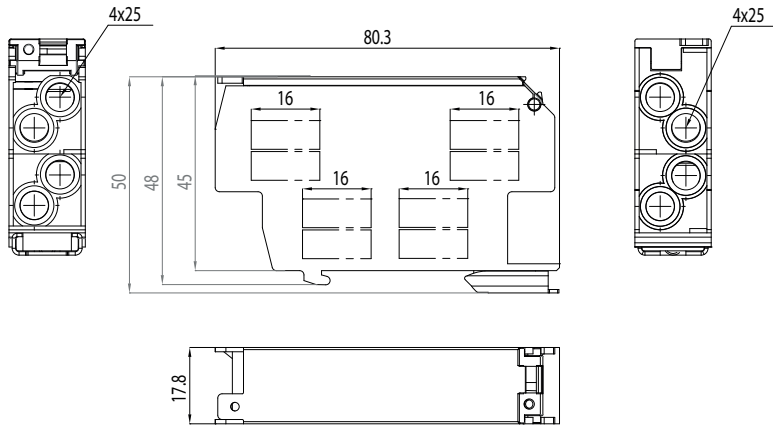

EDBJ-4x25-4x25...

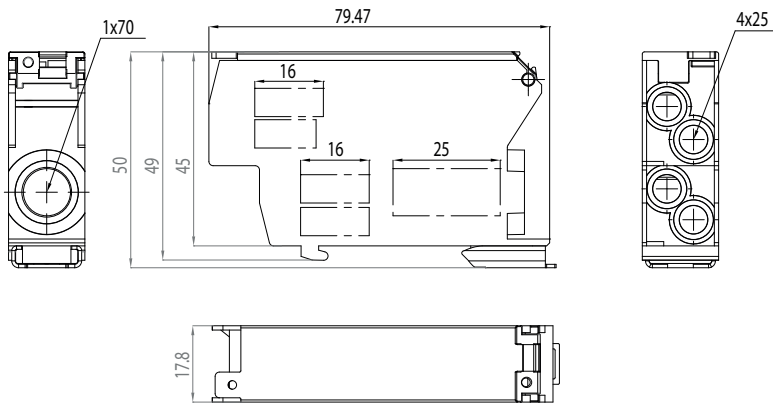

EDBJ-1x70-4x25...

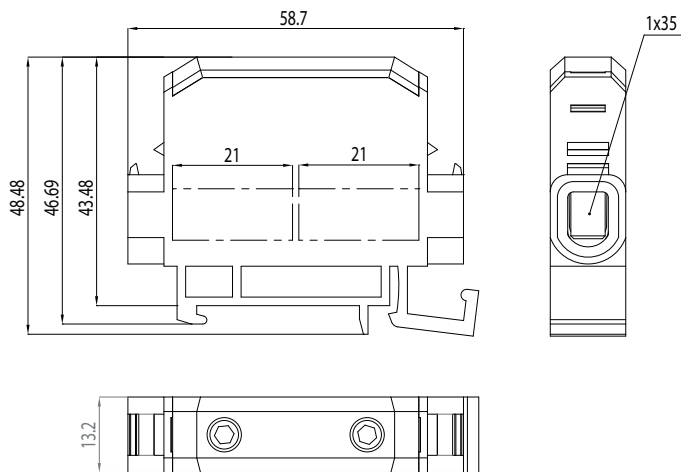

EDBJ-1x35-1x35

System kanałów grzebieniowych

Zalety:

- wyprodukowane z polichlorku winylu o wysokiej odporności na zginanie - sztywne PCV,
- tworzywo niepalne samogasnące, bezhalogenowe,
- odporne na wypaczenia (stabilność kształtu),
- odporne na uszkodzenia mechaniczne,
- odporne na działanie olejów, roztworów soli, grzybów,
- niełamiwe, nie odkształcające się,
- posiadają wysoką wytrzymałość, dielektryczną oraz temperaturową do 70°C,
- zabezpieczenie pokrywy zapobiegające wypadaniu przewodów,
- osłabienia ułatwiające wylamanie perforacji,
- odporne na działanie promieni UV.

Zastosowanie

Kanały grzebieniowe stosowane są do prowadzenia przewodów w szafach rozdzielczych. Systematyzują, poprawiają estetykę, przejrzystość ułożenia przewodów, zapewniają izolację elektryczną. Powoduje to obniżenie ryzyka powstania błędów oraz poprawia bezpieczeństwo dla obsługi.

Dane techniczne

Materiał	PCV
Wymiary	Podstawowe: Szer. 15, 25, 30, 40, 60, 80, 100, 125, 150 - Wys. 15, 25, 40, 60, 80, 100
Długość	2 m
Kolor	Podstawowe: - szary dla kanału z zabezpieczeniem typ B (RAL 7030), jasno szary dla kanału z zabezpieczeniem typ A. Specjalne: - czarny, biały, niebieski, zielony, kość słoniowa - na zamówienie przy dużych ilościach.
Wytrzymałość na rozciąganie	390 kg/cm ²
Wytrzymałość dielektryczna	36 kV/mm
Wytrzymałość temperaturowa	do 70°C
Rezystywność	6.1 x 10 ⁻¹⁴ Ω/cm
Klasa palności tworzywa	Samogasnące według UL 94 V0
Tworzywo bezhalogenowe	wg IEC 60754-2
Otworowanie	wg DIN 43659
Zgodne z dyrektywą	RoHS
Oznaczenie	CE

Kanały grzebieniowe

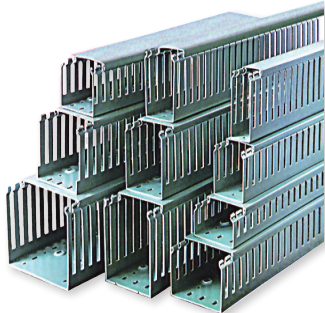

Rodzaje perforacji bocznych

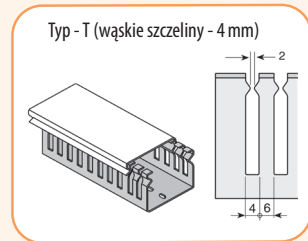

Sposób oznaczania kanałów grzebieniowych

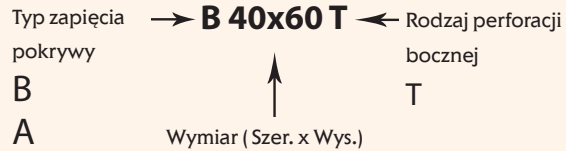

Kanały grzebieniowe - typ zabezpieczenia pokrywy - B

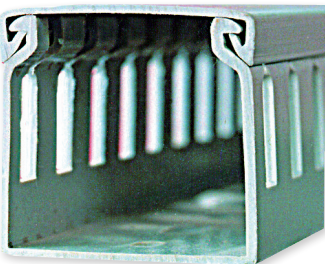

Zapięcie pokrywy - typ B

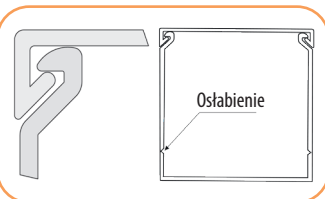

Typ zabezpieczenia pokrywy - B; rodzaj perforacji bocznej - T (szczelina 4 mm)

Typ	Nr kodowy	Waga (g)	Pakowanie (szt.)
B 25x40 T	003911034	520	36
B 25x60 T	003911035	620	18
B 25x80 T	003911036	980	18
B 40x40 T	003911037	700	18
B 40x60 T	003911038	840	18
B 40x80 T	003911039	980	18
B 40x100 T	003911040	1225	12
B 60x40 T	003911043	613	18
B 60x60 T	003911044	1040	12
B 60x80 T	003911045	1480	12
B 60x100 T	003911046	1720	8
B 80x40 T	003911048	1160	12
B 80x60 T	003911049	1420	12
B 80x80 T	003911050	1720	12
B 80x100 T	003911051	1790	8
B 100x60 T	003911052	1760	8
B 100x80 T	003911053	1860	8
B 100x100 T	003911054	2120	8
B 150x100 T	003911055	3200	4

Wyposażenie dodatkowe obudów

Kanały grzebieniowe - typ zapięcia pokrywy - A

Typ zapięcia pokrywy - A; rodzaj perforacji bocznej - T

Typ	Nr kodowy	Waga (g)	Pakowanie (szt.)
A 25x25 T	003911003	540	48
A 25x30 T	003911004	600	48

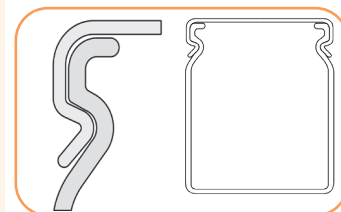

Wymiary i perforacja w dnie kanałów

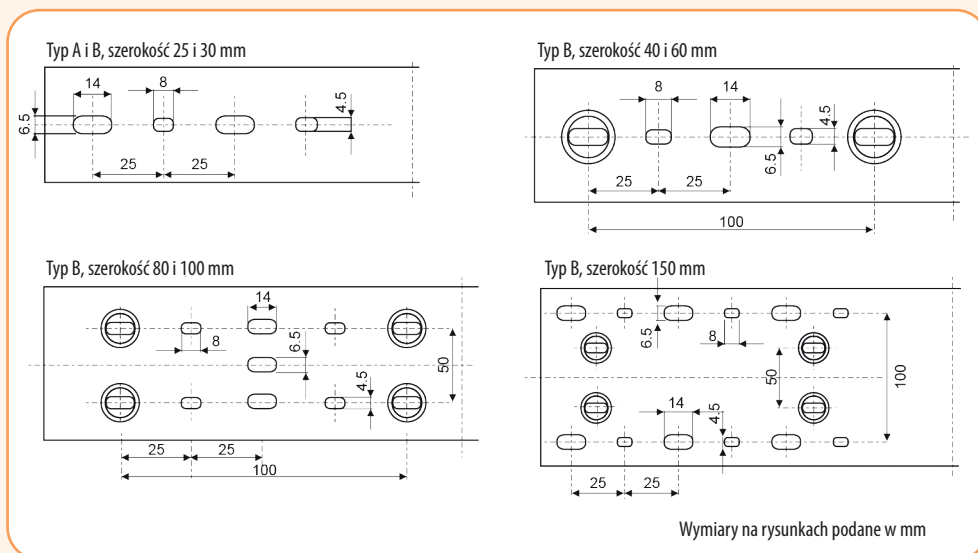

Izolatory wsporcze

Izolatory wsporcze

Napięcie znamionowe
250-3600 V

Napięcie znamionowe impulsowe
8-50kV

Zastosowanie

Izolatory wsporcze przeznaczone są do montażu w obudowie i do podtrzymywania szyn prądowych. Zapewniają izolację elektryczną. Wykonane są z czerwonego poliestru wzmocnionego włóknem szklanym, co gwarantuje wysoką rezystancję oraz wytrzymałość mechaniczną. Z obu stron izolator posiada gwintowane tulejki wykonane ze stali cynkowanej

Sposób oznaczania:

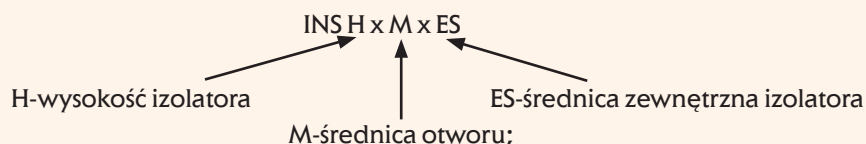

Dane techniczne

Temperatura pracy	-20°C do +120°C
Materiał	Polyester BMC bezhalogenowy
Wytrzymałość dielektryczna izolacji	wg tabelki poniżej
Klasa palności	VO (wg UL94)

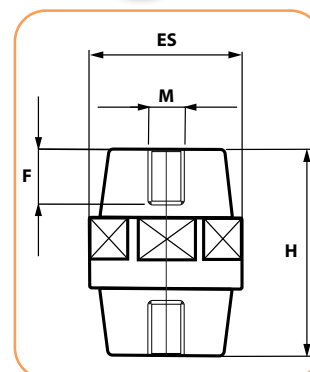

F-głębokość gwintu tulejki

Wyposażenie dodatkowe obudów

Izolator wsporczy K60

Typ	Nr kodowy	Wymiary (HxMxES) (mm)	Waga (g)	Pakowanie (szt.)
K60	002912020	40x10x50	30	1/100

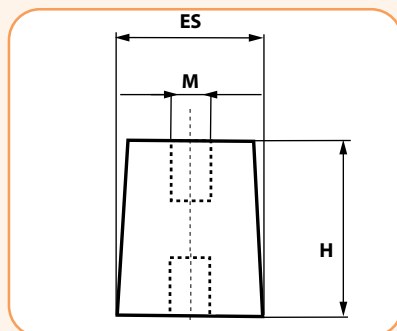

Szyny montażowe TH

Dane techniczne

Rodzaj pokrycia	Ocynk
Zgodność z normą	PN-EN 60715
Zgodność z dyrektywą	RoHS

Szyny montażowe TH

Typ	Nr kodowy	Nazwa wyrobu	Długość (m)	Waga (g)	Pakowanie (szt.)
TH 35x7,5/L-1M	002911022	Szyna montażowa perforowana/tłoczona	1	330	10/50
TH 35x7,5/L-2M	002911023	Szyna montażowa perforowana/tłoczona	2	660	10/30
TH 35x7,5/A-1M	002911024	Szyna montażowa perforowana/ocynk galwaniczny	1	700	10/50
TH 35x7,5/A-2M	002911025	Szyna montażowa perforowana/ocynk galwaniczny	2	700	10/30

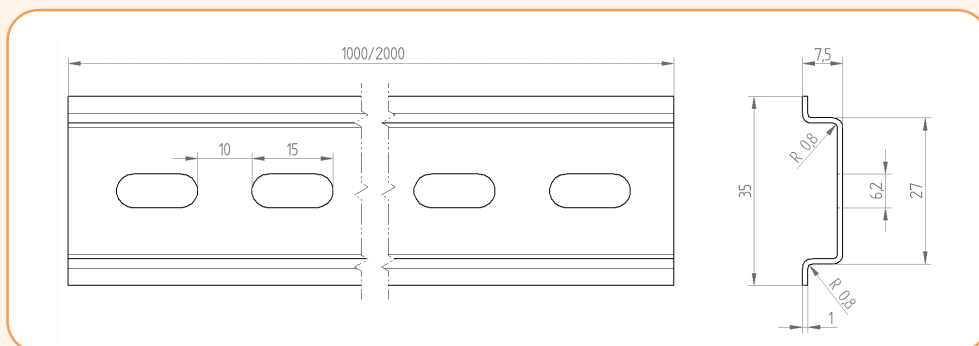

Uniwersalne izolacyjne profile maskujące UPO

Zastosowanie

Profile maskujące UPO pełnią funkcję osłon izolacyjnych zacisków aparatów modułowych wbudowanych w obudowy. Aparaty modułowe są mocowane na szynach montażowych TH 35, które muszą być montowane w odległości 125 mm od siebie pomiędzy ich osiami podłużnymi. System profili maskujących UPO składa się: z nośników UPO – montowanych na szynach TH 35, profili płaskich i profili kątowych – do osłaniania górnych i dolnych zacisków aparatów modułowych zamontowanych na szynie TH 35. Profile – płaski i kątowny montuje się na wspornikach UPO, poprzez wcisk – bez używania wkrętów, można je ciąć na żądaną długość.

Dane techniczne

Standardowa długość profilu UPO	1m
Ilość nośników UPO na 1m profilu	2 szt.
Odstęp między szynami nośnymi TH (od osi podłużnej)	125 mm

Nośnik UPO

Typ	Nr kodowy	Nazwa wyrobu	Waga (g)	Pakowanie (szt.)
UPO TP	001214011	Nośnik wsporczy	20	18

Profil płaski UPO

Typ	Nr kodowy	Nazwa wyrobu	Długość (m)	Waga (g)	Pakowanie (szt.)
UPO CP	001214012	Profil płaski	1	100	1/322

Profil kątowny UPO

Typ	Nr kodowy	Nazwa wyrobu	Długość (m)	Waga (g)	Pakowanie (szt.)
UPO FP	001214013	Profil kątowny	1	100	1/306



Nośnik UPO



Profil płaski UPO



Profil kątowny UPO

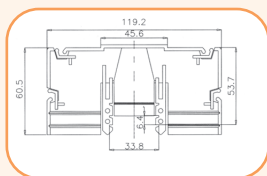

Nośnik UPO TP

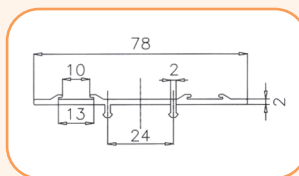

Profil płaski UPO CP

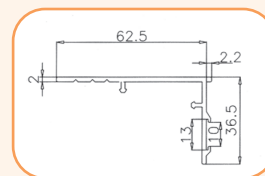

Profil kątowny UPO FP

Akcesoria do obudów - inne



Osłona izolacyjna

Typ	Nr kodowy	Otwór szerokość (mm)	Długość (m)	Waga (g)	Pakowanie (szt.)
ZA-LE	002911003	46±0,5	0,217	24,4	1/500



Listwa opisowa

Typ	Nr kodowy	Szerokość (mm)	Długość (m)	Waga (g)	Pakowanie (szt.)
OZ-LE	002911007	12	1	40,7	50