

OBUDOWY INSTALACYJNE

KATALOG
OBUDÓW PLASTIKOWYCH,
METALOWYCH, SZYN ŁĄCZENIOWYCH
I ZACISKÓW



WAŻNY OD 1 KWIECIEŃ 2022



www.noark-electric.pl

NOARK

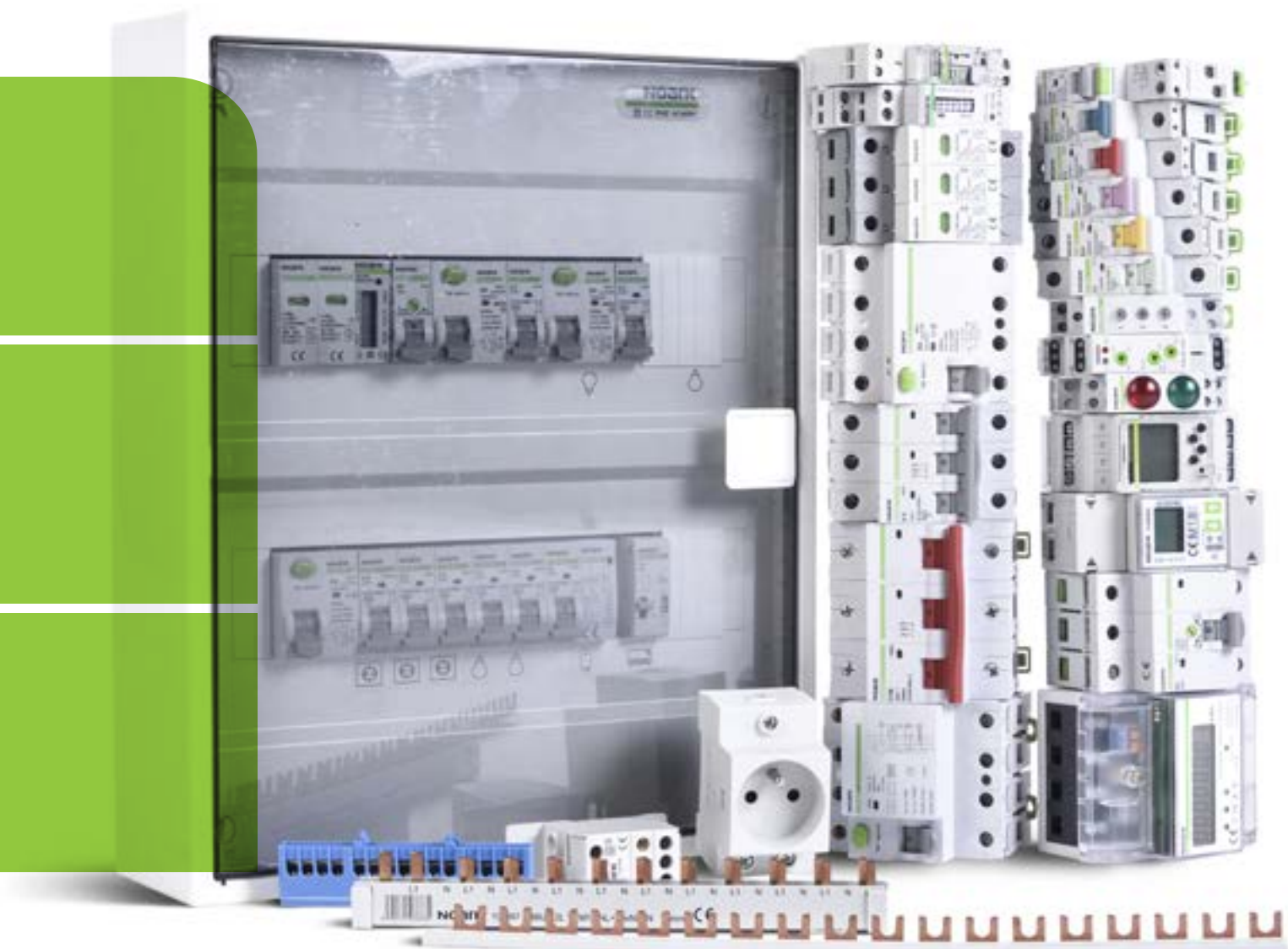

Spis treści

Przegląd produktów

Plastikowe obudowy instalacyjne

PNS - natynkowe, IP40	5
PNS-SD - natynkowe, IP40	9
PNF - podtynkowe, IP40	13
PNF-HW - podtynkowe, IP40, do ścian pustych	17
PXS - natynkowe, IP30	21
PXF - podtynkowe, IP40	23

Plastikowe obudowy instalacyjne z drzwiami metalowymi

PMF - podtynkowe, IP40	29
PMF-MM - podtynkowe, IP30/IP40, multimedilne	33
PMF-C - podtynkowe, IP30, hybrydowe	37

Plastikowe obudowy instalacyjne do użytku zewnętrznego

PHS - natynkowe, IP65	45
-----------------------------	----

Obudowy metalowe

EMF - podtynkowe / natynkowe, IP30	51
--	----

Obudowy metalowe z płytami montażowymi

MHS - natynkowe, IP66/IP55	65
----------------------------------	----

Systemy łączeniowe

BBU, BBP i BBUE szyny łączeniowe	73
BBUM szyny łączeniowe	81
IT zaciski przyłączeniowe	83
PDB bloki dystrybucyjne	85
TB zaciski listwowe	89
Ex9DS gniazda serwisowe na szynę	91

Dane techniczne	93
-----------------------	----

Indeks	136
--------------	-----

Katalogi i przegląd asortymentu	138
---------------------------------------	-----

Spis treści

Dane techniczne

Plastikowe obudowy instalacyjne

PNS - natynkowe, IP40	95
PNS-SD - natynkowe, IP40	97
PNF - podtynkowe, IP40	99
PNF-HW - podtynkowe, IP40, do ścian pustych	101
PXS - natynkowe, IP30	103
PXF - podtynkowe, IP40	105

Plastikowe obudowy instalacyjne z drzwiami metalowymi

PMF - podtynkowe, IP40	107
PMF-MM - podtynkowe, IP30/IP40, multimedilne	109
PMF-C - podtynkowe, IP30, hybrydowe	111

Plastikowe obudowy instalacyjne do użytku zewnętrznego

PHS - natynkowe, IP65	114
-----------------------------	-----

Obudowy metalowe

EMF - podtynkowe / natynkowe, IP30	116
--	-----

Obudowy metalowe z płytami montażowymi

MHS - natynkowe, IP66/IP55	121
----------------------------------	-----

Systemy łączeniowe

BBU, BBP i BBUE szyny łączeniowe	123
BBUM szyny łączeniowe	125
IT zaciski przyłączeniowe	127
PDB bloki dystrybucyjne	128
TB zaciski listwowe	134
Ex9DS gniazda serwisowe na szynę	135

Plastikowe obudowy instalacyjne



Plastikowe obudowy instalacyjne

Profesjonalne wskazówki

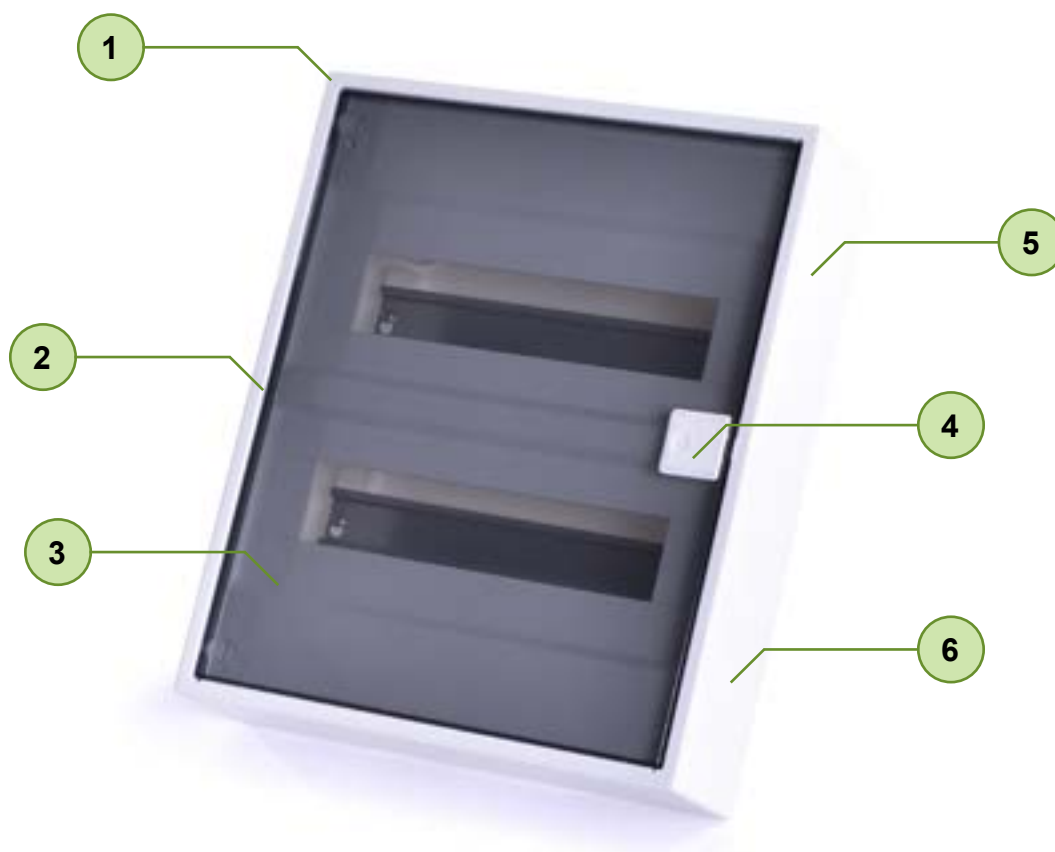

- 1 5 lat gwarancji
- 2 Wersja do montażu podtynkowego i natynkowego
- 3 Drzwi białe lub transparentne
- 4 Szeroka gama akcesoriów i części zamiennych
- 5 Wersja specjalna do ścian kartonowo-gipsowych
- 6 Wersja projektowa

Natynkowe IP40 obudowy instalacyjne PNS



- Natynkowe obudowy instalacyjne PNS
- Stopień ochrony IP40
- 4 do 72 modułów
- 1 do 4 rzędów
- Drzwi białe lub przezroczyste

Obudowy instalacyjne PNS są przeznaczone głównie do zastosowań domowych. Ich konstrukcja nadaje się do montażu natynkowego. Dostawa składa się z obudowy, drzwi, szyn TH-35, zacisków N+PE, przedniej pokrywy z wycięciami pod aparaty, zaślepki, elementów do montażu.

Klucz doboru

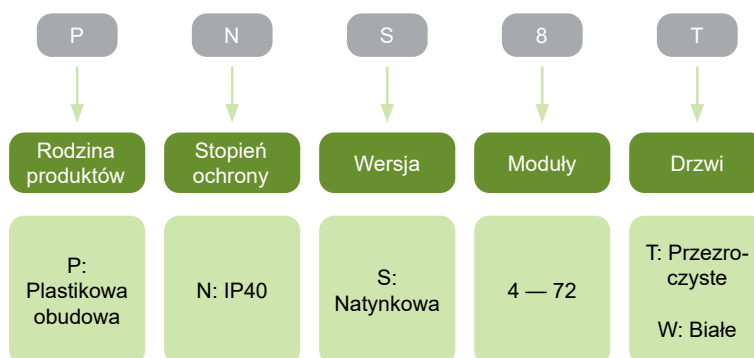

Certyfikaty



Natynkowe IP40 obudowy instalacyjne PNS

Obudowy instalacyjne PNS z drzwiami przezroczystymi

- Wersja natynkowa
- 4, 8, 12, 18 lub 24 modułów na rząd
- 1 do 4 rzędów
- Zakres dostawy: obudowa, drzwi, szyny TH-35, zaciski N + PE, przednia pokrywa z wycięciami pod aparaty, zaślepka, elementy do montażu



N+PE zaciski	Liczba rzędów	Liczba modułów	Nr artykułu	Typ	Pakowanie
4+4	1	4	110815	PNS 4T	1
8+8	1	8	101497	PNS 8T	1
10+10	1	12	101498	PNS 12T	1
13+13	1	18	101499	PNS 18T	1
13+13	1	24	113298	PNS 1x24T	1
13+13	2	24	101500	PNS 24T	1
15+15	2	36	101501	PNS 2x18T	1
15+15	3	36	101502	PNS 36T	1
20+20	4	48	101503	PNS 48T	1
26+26	3	54	106196	PNS 3x18T	1
30+30	4	72	110816	PNS 4x18T	1

Obudowy instalacyjne PNS z drzwiami białymi

- Wersja natynkowa
- 4, 8, 12, 18 lub 24 modułów na rząd
- 1 do 4 rzędów
- Zakres dostawy: obudowa, drzwi, szyny TH-35, zaciski N + PE, przednia pokrywa z wycięciami pod aparaty, zaślepka, elementy do montażu



N+PE zaciski	Liczba rzędów	Liczba modułów	Nr artykułu	Typ	Pakowanie
4+4	1	4	110817	PNS 4W	1
8+8	1	8	101504	PNS 8W	1
10+10	1	12	101505	PNS 12W	1
13+13	1	18	101506	PNS 18W	1
13+13	1	24	113299	PNS 1x24W	1
13+13	2	24	101507	PNS 24W	1
15+15	2	36	101508	PNS 2x18W	1
15+15	3	36	101509	PNS 36W	1
20+20	4	48	101510	PNS 48W	1
26+26	3	54	106197	PNS 3x18W	1
30+30	4	72	113272	PNS 4x18W	1

Natynkowe IP40 obudowy instalacyjne PNS

Dodatkowe drzwi, przezroczyste

- Dodatkowe drzwi do obudowy instalacyjnej
- Taka sama wersja zarówno dla serii PNS, jak i dla serii PNF
- Zamawiane oddzielnie



Wersja	Dla obudowy instalacyjnej	Nr artykułu	Typ	Pakowanie
Przezroczyste	PNS 4T, PNF 4T	113281	DR PNS 4T	1
Przezroczyste	PNS 8T, PNF 8T	101538	DR PNS 8T	1
Przezroczyste	PNS 12T, PNF 12T	101539	DR PNS 12T	1
Przezroczyste	PNS 18T, PNF 18T	101540	DR PNS 18T	1
Przezroczyste	PNS 1x24T	113428	DR PNS 1x24T	1
Przezroczyste	PNS 24T, PNF 24T	101541	DR PNS 24T	1
Przezroczyste	PNS 2x18T, PNF 2x18T	101542	DR PNS 2x18T	1
Przezroczyste	PNS 36T, PNF 36T	101543	DR PNS 36T	1
Przezroczyste	PNS 48T	101544	DR PNS 48T	1
Przezroczyste	PNS 3x18T, PNF 3x18T	106200	DR PNS 3x18T	1
Przezroczyste	PNS 4x18T, PNF 4x18T	113427	DR PNS 4x18T	1

Dodatkowe drzwi, białe

- Dodatkowe drzwi do obudowy instalacyjnej
- Taka sama wersja zarówno dla serii PNS, jak i dla serii PNF
- Zamawiane oddzielnie



Wersja	Dla obudowy instalacyjnej	Nr artykułu	Typ	Pakowanie
Białe	PNS 4W, PNF 4W	113282	DR PNS 4W	1
Białe	PNS 8W, PNF 8W	101545	DR PNS 8W	1
Białe	PNS 12W, PNF 12W	101546	DR PNS 12W	1
Białe	PNS 18W, PNF 18W	101547	DR PNS 18W	1
Białe	PNS 1x24W	113429	DR PNS 1x24W	1
Białe	PNS 24W, PNF 24W	101548	DR PNS 24W	1
Białe	PNS 2x18W, PNF 2x18W	101549	DR PNS 2x18W	1
Białe	PNS 36W, PNF 36W	101550	DR PNS 36W	1
Białe	PNS 48W	101551	DR PNS 48W	1
Białe	PNS 3x18W, PNF 3x18W	106201	DR PNS 3x18W	1
Białe	PNS 4x18W, PNF 4x18W	113288	DR PNS 4x18W	1

Zamek z kluczem

- Zamek z kluczem
- Do zastosowania w drzwiach obudowy
- Wersja metalowa



Wersja	Dla obudowy instalacyjnej	Nr artykułu	Typ	Pakowanie
Metalowa	PNS, PNF, PNF-HW	101573	LK PN M	1

Natynkowe IP40 obudowy instalacyjne PNS

Dodatkowe zaciski

- Dodatkowe zaciski z uchwytem
- Kolor szary
- Zaciski 2 x 10 lub 2 x 15



Opis	Liczba zacisków N + PE	Nr artykułu	Typ	Pakowanie
Zaciski	10 + 15	109053	TH CUB D	1
Zaciski	15 + 15	101577	TH CUB P	1

Uchwyt dla podwójnych zacisków

- Pozwala na połączenie dwóch izolowanych zacisków
- 1 zestaw = 2 sztuki (jeden uchwyt na stronę)



Opis	Nr artykułu	Typ	Pakowanie
Uchwyt dla podwójnych zacisków	110820	DTH	1 zestaw

Zaślepka na wycięcie 45 mm

- Osłona na niewykorzystane miejsce
- Kolor biały, szary lub czarny
- Całkowita szerokość 224 mm, 12 modułów
- Możliwość wyłamywania (skracania): 2 x 15 mm, 22 x 1/2 szerokości modułu



Kolor	Szerokość	Nr artykułu	Typ	Pakowanie
Biały	224 mm	101574	B CC45	1/500
Szary	224 mm	113277	B CC45 G	1/500
Czarny	224 mm	110192	B CC45 B	1/500

Akcesoria uzupełniające

- Dla natynkowych obudów IP40
- Zestaw zawiera: śruby montażowe, naklejki, zaślepkę



Opis	Nr artykułu	Typ	Pakowanie
Akcesoria uzupełniające, IP40	106184	SMM IP40S	1 zestaw

Natynkowe IP40 obudowy instalacyjne PNS-SD



- Natynkowe obudowy instalacyjne PNS-SD
- Stopień ochrony IP40
- 12(+2) do 36(+6) modułów
- 1 do 3 rzędów
- Drzwi przezroczyste lub białe
- Biały kolor RAL 9003

Obudowy instalacyjne PNS-SD są przeznaczone głównie do zastosowań domowych. Ich konstrukcja nadaje się do montażu natynkowego. Dostawa składa się z obudowy, drzwi, szyn TH-35, zacisków N+PE, przedniej pokrywy z wycięciami pod aparaty, zaślepki, elementów do montażu. Istnieje możliwość rozszerzenia liczby modułów o 2 na rząd poprzez wyłamane.

Klucz doboru

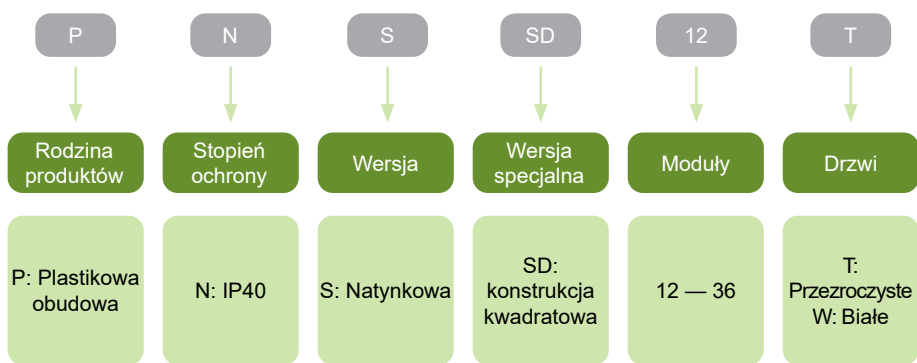

Certyfikaty



Natynkowe IP40 obudowy instalacyjne PNS-SD

Obudowy instalacyjne PNS z drzwiami przezroczystymi

- Wersja natynkowa
- 12(+2) modułów na rząd
- 1 do 3 rzędów
- Zakres dostawy: obudowa, drzwi, szyny TH-35, zaciski N + PE, przednia pokrywa z wycięciami pod aparaty, zaślepka, elementy do montażu



Zaciski N+PE	Liczba rzędów	Liczba modułów	Nr artykułu	Typ	Pakowanie
10+10	1	12(+2)	107274	PNS-SD 12T	1
13+13	2	24(+4)	107275	PNS-SD 24T	1
15+15	3	36(+6)	107276	PNS-SD 36T	1

Dodatkowe drzwi, przezroczyste

- Dodatkowe drzwi do obudowy instalacyjnej
- Zamawiane oddzielnie



Wersja	Dla obudowy instalacyjnej	Nr artykułu	Typ	Pakowanie
Przezroczyste	PNS-SD 12T	107277	DR PNS-SD 12T	1
Przezroczyste	PNS-SD 24T	107278	DR PNS-SD 24T	1
Przezroczyste	PNS-SD 36T	107378	DR PNS-SD 36T	1

Obudowy instalacyjne PNS z drzwiami białymi

- Wersja natynkowa
- 12(+2) modułów na rząd
- 1 do 3 rzędów
- Zakres dostawy: obudowa, drzwi, szyny TH-35, zaciski N + PE, przednia pokrywa z wycięciami pod aparaty, zaślepka, elementy do montażu



Zaciski N+PE	Liczba rzędów	Liczba modułów	Nr artykułu	Typ	Pakowanie
10+10	1	12(+2)	113280	PNS-SD 12W	1
13+13	2	24(+4)	113283	PNS-SD 24W	1
15+15	3	36(+6)	113284	PNS-SD 36W	1

Dodatkowe drzwi, białe

- Dodatkowe drzwi do obudowy instalacyjnej
- Zamawiane oddzielnie



Wersja	Dla obudowy instalacyjnej	Nr artykułu	Typ	Pakowanie
Białe	PNS-SD 12W	113285	DR PNS-SD 12W	1
Białe	PNS-SD 24W	113286	DR PNS-SD 24W	1
Białe	PNS-SD 36W	113287	DR PNS-SD 36W	1

Natynkowe IP40 obudowy instalacyjne PNS-SD

Zamek z kluczem

- Zamek z kluczem
- Do zastosowania w drzwiach obudowy



Wersja	Dla obudowy instalacyjnej	Nr artykułu	Typ	Pakowanie
Metalowa	PMF, PNS-SD	105494	LK PM M	1

Dodatkowa blokada

- Dla obudów instalacyjnych PMF, PNS-SD
- Blokada w standardowym zakresie dostawy



Opis	Nr artykułu	Typ	Pakowanie
Dodatkowa blokada dla PMF, PNS-SD	107121	SL PMF	1

Dodatkowe zaciski

- Dodatkowe zaciski z uchwytem
- Kolor szary
- Zaciski 2 x 10 lub 2 x 15



Opis	Liczba zacisków N + PE	Nr artykułu	Typ	Pakowanie
Zaciski	10 + 10	109053	TH CUB D	1
Zaciski	15 + 15	101577	TH CUB P	1

Uchwyt dla podwójnych zacisków

- Pozwala na połączenie dwóch izolowanych zacisków
- 1 zestaw = 2 sztuki (jeden uchwyt na stronę)



Opis	Nr artykułu	Typ	Pakowanie
Uchwyt dla podwójnych zacisków	110820	DTH	1 zestaw

Zaślepka na wycięcie 45 mm

- Osłony na niewykorzystane miejsce
- Kolor biały, szary lub czarny
- Całkowita szerokość 224 mm, 12 modułów
- Możliwość wyłamywania (skręcania): 2 x 15 mm, 22 x 1/2 szerokości modułu



Kolor	Szerokość	Nr artykułu	Typ	Pakowanie
Biały	224 mm	101574	B CC45	1/500
Szary	224 mm	113277	B CC45 G	1/500
Czarny	224 mm	110192	B CC45 B	1/500

Notatki

A large grid of dashed lines for taking notes, covering most of the page.

Podtynkowe IP40 obudowy instalacyjne PNF



- Podtynkowe obudowy instalacyjne PNF
- Stopień ochrony IP40
- 4 do 54 modułów
- 1 do 3 rzędów
- Drzwi białe lub przezroczyste

Obudowy instalacyjne PNF są przeznaczone głównie do zastosowań domowych. Ich konstrukcja nadaje się do montażu podtynkowego. Dostawa składa się z obudowy, drzwi, szyn TH-35, zacisków N+PE, przedniej pokrywy z wycięciami pod aparaty, zaślepki, elementów do montażu.

Klucz doboru

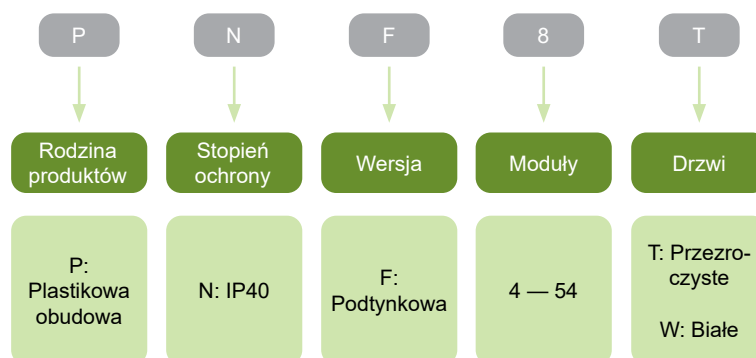

Certyfikaty



Podtynkowe IP40 obudowy instalacyjne PNF

Obudowy instalacyjne PNF z drzwiami przezroczystymi

- Wersja podtynkowa
- 4, 8, 12 lub 18 modułów na rząd
- 1 do 3 rzędów
- Zakres dostawy: obudowa, drzwi, szyny TH-35, zaciski N+PE, przednia pokrywa z wycięciami pod aparaty, zaślepka, elementy do montażu



N+PE zaciski	Liczba rzędów	Liczba modułów	Nr artykułu	Typ	Pakowanie
4+4	1	4	110818	PNF 4T	1
8+8	1	8	101511	PNF 8T	1
10+10	1	12	101512	PNF 12T	1
13+13	1	18	101513	PNF 18T	1
13+13	2	24	101514	PNF 24T	1
15+15	2	36	101515	PNF 2x18T	1
15+15	3	36	101516	PNF 36T	1
26+26	3	54	106198	PNF 3x18T	1

Obudowy instalacyjne PNF z drzwiami białymi

- Wersja podtynkowa
- 4, 8, 12 lub 18 modułów na rząd
- 1 do 3 rzędów
- Zakres dostawy: obudowa, drzwi, szyny TH-35, zaciski N+PE, przednia pokrywa z wycięciami pod aparaty, zaślepka, elementy do montażu



N+PE zaciski	Liczba rzędów	Liczba modułów	Nr artykułu	Typ	Pakowanie
4+4	1	4	110819	PNF 4W	1
8+8	1	8	101517	PNF 8W	1
10+10	1	12	101518	PNF 12W	1
13+13	1	18	101519	PNF 18W	1
13+13	2	24	101520	PNF 24W	1
15+15	2	36	101521	PNF 2x18W	1
15+15	3	36	101522	PNF 36W	1
26+26	3	54	106199	PNF 3x18W	1

Podtynkowe IP40 obudowy instalacyjne PNF

Dodatkowe drzwi, przezroczyste

- Dodatkowe drzwi do obudowy instalacyjnej
- Taka sama wersja zarówno dla serii PNS, jak dla serii PNF
- Zamawiane oddzielnie



Wersja	Dla obudowy instalacyjnej	Nr artykułu	Typ	Pakowanie
Przezroczyste	PNS 4T, PNF 4T	113281	DR PNS 4T	1
Przezroczyste	PNS 8T, PNF 8T	101538	DR PNS 8T	1
Przezroczyste	PNS 12T, PNF 12T	101539	DR PNS 12T	1
Przezroczyste	PNS 18T, PNF 18T	101540	DR PNS 18T	1
Przezroczyste	PNS 24T, PNF 24T	101541	DR PNS 24T	1
Przezroczyste	PNS 2x18T, PNF 2x18T	101542	DR PNS 2x18T	1
Przezroczyste	PNS 36T, PNF 36T	101543	DR PNS 36T	1
Przezroczyste	PNS 3x18T, PNF 3x18T	106200	DR PNS 3x18T	1

Dodatkowe drzwi, białe

- Dodatkowe drzwi do obudowy instalacyjnej
- Taka sama wersja zarówno dla serii PNS, jak dla serii PNF
- Zamawiane oddzielnie



Wersja	Dla obudowy instalacyjnej	Nr artykułu	Typ	Pakowanie
Białe	PNS 4W, PNF 4W	113282	DR PNS 4W	1
Białe	PNS 8W, PNF 8W	101545	DR PNS 8W	1
Białe	PNS 12W, PNF 12W	101546	DR PNS 12W	1
Białe	PNS 18W, PNF 18W	101547	DR PNS 18W	1
Białe	PNS 24W, PNF 24W	101548	DR PNS 24W	1
Białe	PNS 2x18W, PNF 2x18W	101549	DR PNS 2x18W	1
Białe	PNS 36W, PNF 36W	101550	DR PNS 36W	1
Białe	PNS 3x18W, PNF 3x18W	106201	DR PNS 3x18W	1

Zamek z kluczem

- Zamek z kluczem
- Do zastosowania w drzwiach obudowy
- Wersja metalowa



Wersja	Dla obudowy instalacyjnej	Nr artykułu	Typ	Pakowanie
Metalowa	PNS, PNF, PNF-HW	101573	LK PN M	1

Uchwyt dla podwójnych zacisków

- Pozwala na połączenie dwóch izolowanych zacisków
- 1 zestaw = 2 sztuki (jeden uchwyt na stronę)



Opis	Nr artykułu	Typ	Pakowanie
Uchwyt dla podwójnych zacisków	110820	DTH	1 zestaw

Podtynkowe IP40 obudowy instalacyjne PNF

Dodatkowe zaciski

- Dodatkowe zaciski z uchwytem
- Kolor szary
- Zaciski 2 x 10 lub 2 x 15



Opis	Liczba zacisków N + PE	Nr artykułu	Typ	Pakowanie
Zaciski	10 + 10	109053	TH CUB D	1
Zaciski	15 + 15	101577	TH CUB P	1

Zaślepka na wycięcie 45 mm

- Osłona na niewykorzystane miejsce
- Kolor biały, szary lub czarny
- Całkowita szerokość 224 mm, 12 modułów
- Możliwość wyłamywania (skracania): 2 x 15 mm, 22 x 1/2 szerokości modułu



Kolor	Szerokość	Nr artykułu	Typ	Pakowanie
Biały	224 mm	101574	B CC45	1/500
Szary	224 mm	113277	B CC45 G	1/500
Czarny	224 mm	110192	B CC45 B	1/500

Akcesoria uzupełniające

- Dla podtynkowych obudów IP40
- Zestaw zawiera: śruby montażowe, naklejki, zaślepkę



Opis	Nr artykułu	Typ	Pakowanie
Akcesoria uzupełniające, IP40	106183	SMM IP40F	1 zestaw

Rama montażowa

- Rama z połączonymi szynami TH-35 mm dla łatwiejszej instalacji i obsługi



Opis	Nr artykułu	Typ	Pakowanie
Rama montażowa PNF 24 (2x12)	106158	MF PNF 24	1
Rama montażowa PNF 36 (3x12)	106159	MF PNF 36	1
Rama montażowa PNF 36 (2x18)	106160	MF PNF 2x18	1
Rama montażowa PNF 3x18	107029	MF PNF 3x18	1

Podtynkowe IP40 obudowy instalacyjne PNF-HW



- Obudowy podtynkowe PNF-HW przystosowane do ścian pustych
- Wzmocniona dolna część w celu spełnienia wymogów przy montażu w ścianach pustych - testowane rozżarzonym prętem w temperaturze 850°C
- Stopień ochrony IP40
- 8 do 54 modułów
- 1 do 3 rzędów
- Drzwi przezroczyste lub białe
- Specjalne uchwyty do łatwego montażu w ścianach pustych

Obudowy instalacyjne PNF-HW są przeznaczone głównie do zastosowań domowych. Ich konstrukcja nadaje się do montażu podtynkowego. Podwójny system mocowania pozwala na stosowanie ich również w ścianach pustych. Testowane rozżarzonym prętem w temperaturze 850°C.

W zakresie dostawy obudowy są: drzwi, szyny TH-35, zaciski N + PE, przednia pokrywa z wycięciami pod aparaty, zaślepka, elementy do montażu.

Klucz doboru

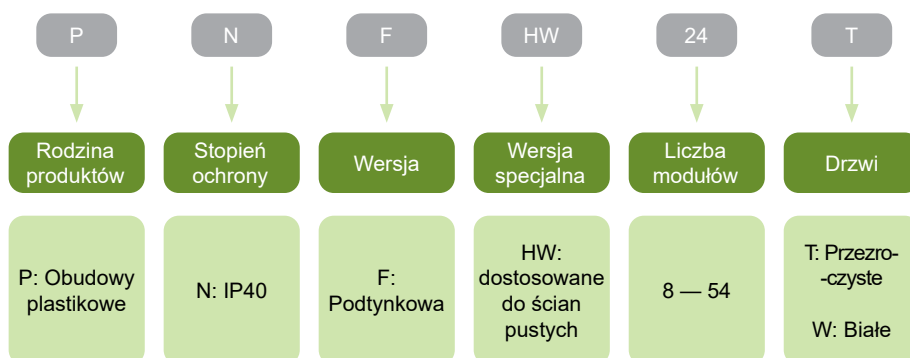

Certyfikaty



Podtynkowe IP40 obudowy instalacyjne PNF-HW

Obudowy instalacyjne PNF-HW do ścian pustych z drzwiami przezroczystymi

- Wersja podtynkowa, przystosowana do ścian pustych
- Próba rozżarzoną prętą w temp. 850°C
- 8, 12 lub 18 modułów w rzędzie
- 1 do 3 rzędów
- Zakres dostawy: obudowa, drzwi, szyny TH-35, zaciski N + PE, przednia pokrywa z wycięciami pod aparaty, zaślepka, elementy do montażu



Zaciski N+PE	Liczba rzędów	Liczba modułów	Nr artykułu	Typ	Pakowanie
8+8	1	8	106165	PNF-HW 8T	1
10+10	1	12	106166	PNF-HW 12T	1
13+13	1	18	106167	PNF-HW 18T	1
13+13	2	24	106168	PNF-HW 24T	1
15+15	2	36	106169	PNF-HW 2x18T	1
15+15	3	36	106170	PNF-HW 36T	1
26+26	3	54	106202	PNF-HW 3x18T	1

Obudowy instalacyjne PNF-HW do ścian pustych z drzwiami białymi

- Wersja podtynkowa, przystosowana do ścian pustych
- Próba rozżarzoną prętą w temp. 850°C
- 8, 12 lub 18 modułów w rzędzie
- 1 do 3 rzędów
- Zakres dostawy: obudowa, drzwi, szyny TH-35, zaciski N + PE, przednia pokrywa z wycięciami pod aparaty, zaślepka, elementy do montażu



Zaciski N+PE	Liczba rzędów	Liczba modułów	Nr artykułu	Typ	Pakowanie
8+8	1	8	106171	PNF-HW 8W	1
10+10	1	12	106172	PNF-HW 12W	1
13+13	1	18	106173	PNF-HW 18W	1
13+13	2	24	106174	PNF-HW 24W	1
15+15	2	36	106175	PNF-HW 2x18W	1
15+15	3	36	106176	PNF-HW 36W	1
26+26	3	54	106203	PNF-HW 3x18W	1

Podtynkowe IP40 obudowy instalacyjne PNF-HW

Przezroczyste drzwi zapasowe

- Drzwi zapasowe do obudowy instalacyjnej
- Odpowiednie dla serii PNS, PNF oraz dla linii obudów PNF-HW
- Pakowane osobno



Wersja	Dla obudowy instalacyjnej	Nr artykułu	Typ	Pakowanie
Przezroczyste	PNF-HW 8T	101538	DR PNS 8T	1
Przezroczyste	PNF-HW 12T	101539	DR PNS 12T	1
Przezroczyste	PNF-HW 18T	101540	DR PNS 18T	1
Przezroczyste	PNF-HW 24T	101541	DR PNS 24T	1
Przezroczyste	PNF-HW 2x18T	101542	DR PNS 2x18T	1
Przezroczyste	PNF-HW 36T	101543	DR PNS 36T	1
Przezroczyste	PNF-HW 3x18T	106200	DR PNS 3x18T	1

Białe drzwi zapasowe

- Drzwi zapasowe do obudowy instalacyjnej
- Odpowiednie dla serii PNS, PNF oraz dla linii obudów PNF-HW
- Pakowane osobno



Wersja	Dla obudowy instalacyjnej	Nr artykułu	Typ	Pakowanie
Białe	PNF-HW 8W	101545	DR PNS 8W	1
Białe	PNF-HW 12W	101546	DR PNS 12W	1
Białe	PNF-HW 18W	101547	DR PNS 18W	1
Białe	PNF-HW 24W	101548	DR PNS 24W	1
Białe	PNF-HW 2x18W	101549	DR PNS 2x18W	1
Białe	PNF-HW 36W	101550	DR PNS 36W	1
Białe	PNF-HW 3x18W	106201	DR PNS 3x18W	1

Zamek z kluczem

- Zamek z kluczem
- Do zastosowania w drzwiach obudowy
- Wersja metalowa



Wersja	Dla obudowy instalacyjnej	Nr artykułu	Typ	Pakowanie
Metalowa	PNF-HW	101573	LK PN M	1

Uchwyt dla podwójnych zacisków

- Pozwala na połączenie dwóch izolowanych zacisków
- 1 zestaw = 2 sztuki (jeden uchwyt na stronę)



Opis	Nr artykułu	Typ	Pakowanie
Uchwyt dla podwójnych zacisków	110820	DTH	1 zestaw

Podtynkowe IP40 obudowy instalacyjne PNF-HW

Dodatkowe zaciski

- Dodatkowe zaciski z uchwytem
- Kolor szary
- 2 x 10 lub 2 x 15 zacisków



Opis	Ilość zacisków N + PE	Nr artykułu	Typ	Pakowanie
Zaciski	10 + 10	109053	TH CUB D	1
Zaciski	15 + 15	101577	TH CUB P	1

Zaślepka na wycięcie 45 mm

- Osłona na niewykorzystane miejsce dla urządzeń 45 mm
- Kolor biały, szary lub czarny
- Całkowita szerokość 224 mm
- Możliwość wyłamywania (skracania) 1 x 15 mm, 22 x 1/2 szerokości modułu



Kolor	Szerokość	Nr artykułu	Typ	Pakowanie
Biały	224 mm	101574	B CC45	1/500
Szary	224 mm	113277	B CC45 G	1/500
Czarny	224 mm	110192	B CC45 B	1/500

Akcesoria uzupełniające

- Dla obudów podtynkowych, IP40
- Zawartość zawiera: uchwyty naścienne, naklejki, puste miejsca na pokrywę



Opis	Nr artykułu	Typ	Pakowanie
Akcesoria uzupełniające PNF-HW, IP40	106163	SHW PNF	1 zestaw

Rama montażowa

- Szyny TH-35 dołączone do ramy montażowej dla szybszego montażu



Opis	Nr artykułu	Typ	Pakowanie
Rama montażowa do PNF 24 (2x12MU)	106158	MF PNF 24	1
Rama montażowa do PNF 36 (3x12MU)	106159	MF PNF 36	1
Rama montażowa do PNF 36 (2x18MU)	106160	MF PNF 2x18	1
Rama montażowa do PNF 3x18	107029	MF PNF 3x18	1

Natynkowe IP30 obudowy instalacyjne PXS



- Natynkowe obudowy instalacyjne PXS
- Stopień ochrony IP30
- 1 do 36 modułów
- 1 do 3 rzędów
- Bez drzwi

Obudowy instalacyjne PXS są przeznaczone głównie do zastosowań domowych. Ich konstrukcja nadaje się do montażu natynkowego. Dostawa składa się z obudowy, szyn TH-35, zacisków N+PE (oprócz PXS 1 i PXS 2), przedniej pokrywy z wycięciami pod aparaty, zaślepki, elementów do montażu. Dostarczane bez drzwi.

Klucz doboru

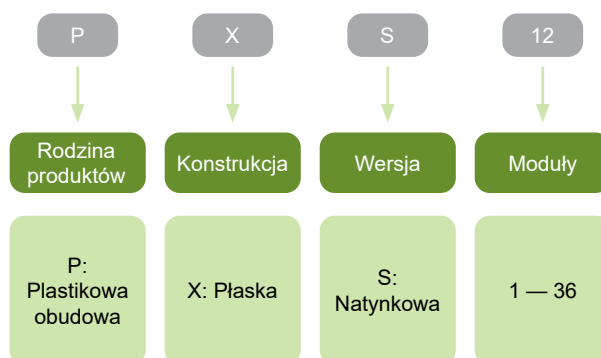

Certyfikaty



Natynkowe IP30 obudowy instalacyjne PXS

Obudowy instalacyjne PXS bez drzwi

- Wersja natynkowa
- 1 do 12 modułów na rząd
- 1 do 3 rzędów
- Bez drzwi
- Zakres dostawy: obudowa, szyny TH-35, zaciski N+PE (oprócz PXS 1 i PXS 2), przednia pokrywa z wycięciami pod aparaty, zaślepka, elementy do montażu



N+PE zaciski	Liczba rzędów	Liczba modułów	Nr artykułu	Typ	Pakowanie
–	1	1	113275	PXS 1	1
–	1	2	113276	PXS 2	1
4+4	1	3	101525	PXS 3	1
10+10	1	12	101526	PXS 12	1
13+13	2	24	101527	PXS 24	1
15+15	3	36	101528	PXS 36	1

Dodatkowe zaciski

- Dodatkowe zaciski z uchwytem
- Kolor szary
- Zaciski 2 x 10 lub 2 x 15



Liczba zacisków N + PE	Nr artykułu	Typ	Pakowanie
10 + 10	109053	TH CUB D	1
15 + 15	101577	TH CUB P	1

Uchwyt dla podwójnych zacisków

- Pozwala na połączenie dwóch izolowanych zacisków
- 1 zestaw = 2 sztuki (jeden uchwyt na stronę)



Opis	Nr artykułu	Typ	Pakowanie
Uchwyt dla podwójnych zacisków	110820	DTH	1 zestaw

Zaślepki na wycięcie 45 mm

- Osłony na niewykorzystane miejsce
- Kolor biały, szary lub czarny
- Całkowita szerokość 224 mm, 12 modułów
- Możliwość wylamywania (skracania): 2x 15 mm, 22 x 1/2 szerokość modułu



Kolor	Szerokość	Nr artykułu	Typ	Pakowanie
Biały	224 mm	101574	B CC45	1/500
Szary	224 mm	113277	B CC45 G	1/500
Czarny	224 mm	110192	B CC45 B	1/500

Podtynkowe IP40 obudowy instalacyjne PXF



- Podtynkowe obudowy instalacyjne PXF
- Stopień ochrony IP40
- 12 do 36 modułów
- 1 do 3 rzędów
- Drzwi białe lub przezroczyste

Obudowy instalacyjne PXF są przeznaczone głównie do zastosowań domowych. Ich konstrukcja nadaje się do montażu podtynkowego. Dostawa składa się z obudowy, drzwi, szyn TH-35, zacisków N+PE, przedniej pokrywy z wycięciami pod aparaty, zaślepki, elementów do montażu.

Klucz doboru

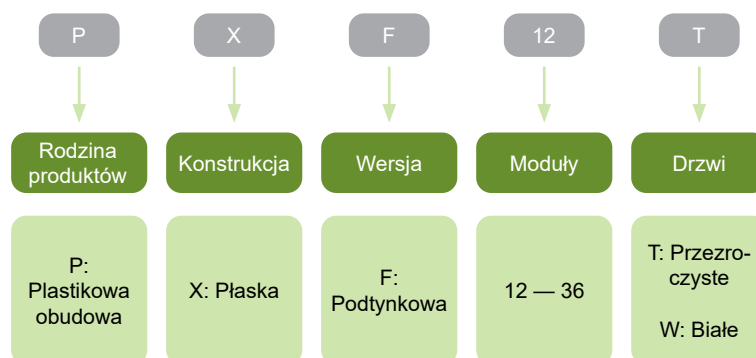

Certyfikaty



Podtynkowe IP40 obudowy instalacyjne PXF

Obudowy instalacyjne PXF z drzwiami przezroczystymi

- Wersja podtynkowa
- 12 modułów na rząd
- 1 do 3 rzędów
- Zakres dostawy: obudowa, drzwi, szyny TH-35, zaciski N + PE, przednia pokrywa z wycięciami pod aparaty, zaślepka, elementy do montażu



N+PE zaciski	Liczba rzędów	Liczba modułów	Nr artykułu	Typ	Pakowanie
10+10	1	12	101529	PXF 12T	1
13+13	2	24	101530	PXF 24T	1
15+15	3	36	101531	PXF 36T	1

Obudowy instalacyjne PXF z drzwiami białymi

- Wersja podtynkowa
- 12 modułów na rząd
- 1 do 3 rzędów
- Zakres dostawy: obudowa, drzwi, szyny TH-35, zaciski N + PE, przednia pokrywa z wycięciami pod aparaty, zaślepka, elementy do montażu



N+PE zaciski	Liczba rzędów	Liczba modułów	Nr artykułu	Typ	Pakowanie
10+10	1	12	101532	PXF 12W	1
13+13	2	24	101523	PXF 24W	1
15+15	3	36	101524	PXF 36W	1

Podtynkowe IP40 obudowy instalacyjne PXF

Dodatkowe drzwi, przezroczyste

- Dodatkowe drzwi do obudowy instalacyjnej
- Dla wersji PXF
- Zamawiane oddzielnie



Wersja	Dla obudowy instalacyjnej	Nr artykułu	Typ	Pakowanie
Przezroczyste	PXF 12T	101564	DR PXF 12T	1
Przezroczyste	PXF 24T	101565	DR PXF 24T	1
Przezroczyste	PXF 36T	101566	DR PXF 36T	1

Dodatkowe drzwi, białe

- Dodatkowe drzwi do obudowy instalacyjnej
- Dla wersji PXF
- Zamawiane oddzielnie



Wersja	Dla obudowy instalacyjnej	Nr artykułu	Typ	Pakowanie
Białe	PXF 12W	101567	DR PXF 12W	1
Białe	PXF 24W	101568	DR PXF 24W	1
Białe	PXF 36W	101569	DR PXF 36W	1

Dodatkowe zaciski

- Dodatkowe zaciski z uchwytem
- Kolor szary
- Zaciski 2 x 10 lub 2 x 15



Opis	Liczba zacisków N + PE	Nr artykułu	Typ	Pakowanie
Zaciski	10 + 10	109053	TH CUB D	1
Zaciski	15 + 15	101577	TH CUB P	1

Zaślepki na wycięcie 45 mm

- Osłona na niewykorzystane miejsce
- Kolor biały, szary lub czarny
- Całkowita szerokość 224 mm, 12 modułów
- Możliwość wylamywania (skracania): 2 x 15 mm, 22 x 1/2 szerokości modułu



Kolor	Szerokość	Nr artykułu	Typ	Pakowanie
Biały	224 mm	101574	B CC45	1/500
Szary	224 mm	113277	B CC45 G	1/500
Czarny	224 mm	110192	B CC45 B	1/500

Podtynkowe IP40 obudowy instalacyjne PXF

Akcesoria uzupełniające

- Dla podtynkowych obudów IP40
- Zestaw zawiera: śruby montażowe, naklejki, zaślepkę



Opis	Nr artykułu	Typ	Pakowanie
Akcesoria uzupełniające, IP40	106183	SMM IP40F	1 zestaw

Rama montażowa

- Rama z połączonymi szynami TH-35 mm dla łatwiejszej instalacji i obsługi



Opis	Nr artykułu	Typ	Pakowanie
Rama montażowa PXF 24 (2x12MU)	106161	MF PXF 24	1

Uchwyt dla podwójnych zacisków

- Pozwala na połączenie dwóch izolowanych zacisków
- 1 zestaw = 2 sztuki (jeden uchwyt na stronę)



Opis	Nr artykułu	Typ	Pakowanie
Uchwyt dla podwójnych zacisków	110820	DTH	1 zestaw

Plastikowe obudowy instalacyjne z drzwiami metalowymi



Plastikowe obudowy instalacyjne z drzwiami metalowymi

Profesjonalne wskazówki

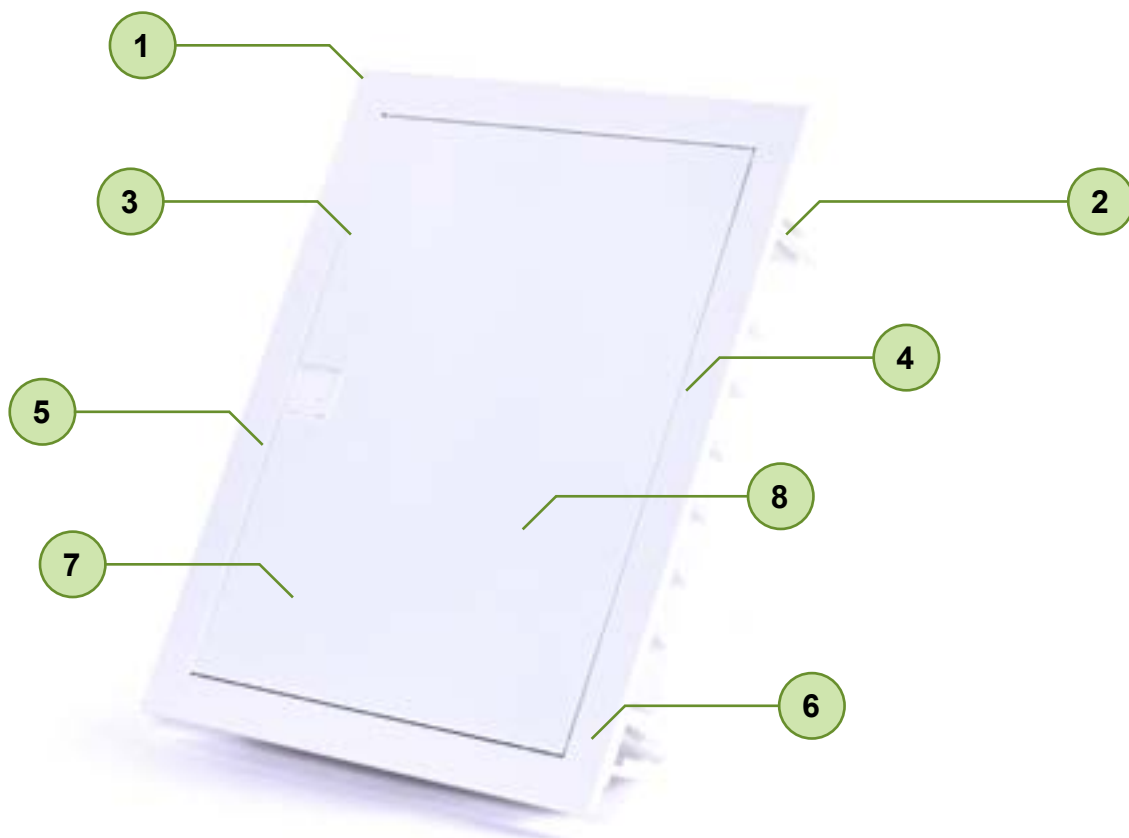

- 1 5 lat gwarancji
- 2 Głębokość montażu tylko 87 mm
- 3 1 do 5 rzędów
- 4 Test rozżarzoną prętą o temp. 850 °C
- 5 Stopień ochrony IP40 (PMF), IP30 (PMF-MM + PMF-C)
- 6 Wersja multimedialna z akcesoriami
- 7 Płyty montażowe do danych urządzeń
- 8 Metalowe, perforowane drzwi rozpraszające ciepło

Obudowy instalacyjne PMF



- Podtynkowe obudowy instalacyjne PMF z drzwiami metalowymi
- Wykonanie zgodne z EN 62208 i EN 60670
- Prąd znamionowy do 63 A
- Stopień ochrony IP40
- 12 modułów w rzędzie, można rozszerzyć do 14
- 1 do 5 rzędów
- Drzwi białe
- Łatwy montaż we wnękach ścian
- Głębokość montażu tylko 87 mm
- Osłabienia pod wprowadzenie przewodów

Obudowy instalacyjne PMF są przeznaczone głównie do zastosowań domowych. Ich konstrukcja nadaje się do montażu podtynkowego. Podwójny system montażu pozwala na zastosowanie również do ścian pustych. Testowane rozżarzoną prętą w temperaturze 850°C. Regulowana wysokość przedniej metalowej ramy pozwala zrekomensować niedoskonałości powierzchni ściany.

Obudowy dostępne są w wersjach od 12 do 60 modułów z 12 (+2) modułami w rzędzie. Stopień ochrony wynosi IP40, odporność na uderzenia mechaniczne IK06.

Dostawa składa się z obudowy, metalowych drzwi, ramy montażowej z szynami TH-35, zacisków N+PE, przedniej pokrywy z wycięciami pod aparaty, zaślepki, elementów do montażu i instrukcji.

Klucz doboru

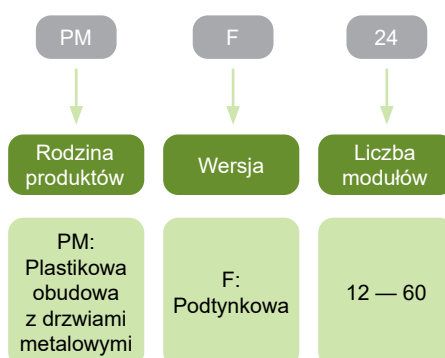

Certyfikaty



Obudowy instalacyjne PMF

Obudowy instalacyjne PMF z białymi drzwiami metalowymi

- Wersja podtynkowa
- 12 (+2) modułów w rzędzie
- 1 do 5 rzędów
- Dostawa składa się z obudowy, metalowych drzwi, ramy montażowej z szynami TH-35, zacisków N+PE, przedniej pokrywy z wycięciami pod aparaty, zaślepki, elementów do montażu i instrukcji



N+PE zaciski	Liczba rzędów	Liczba modułów	Nr artykułu	Typ	Pakowanie
10 + 10	1	12 (+2)	107101	PMF 12	1
13 + 13	2	24 (+4)	107102	PMF 24	1
15 + 15	3	36 (+6)	107103	PMF 36	1
20 + 20	4	48 (+8)	107104	PMF 48	1
30 + 30	5	60 (+10)	107262	PMF 60	1

Dodatkowa metalowa ramka z drzwiami

- Dodatkowa metalowa ramka z drzwiami do obudowy instalacyjnej PMF
- Zamawiane oddzielnie



Dla obudowy instalacyjnej	Nr artykułu	Typ	Pakowanie
PMF 12	107105	DR PMF 12	1
PMF 24	107106	DR PMF 24	1
PMF 36	107107	DR PMF 36	1
PMF 48	107108	DR PMF 48	1
PMF 60	107263	DR PMF 60	1

Zamek z kluczem

- Zamek z kluczem
- Do zastosowania w drzwiach obudowy



Wersja	Dla obudowy instalacyjnej	Nr artykułu	Typ	Pakowanie
Metalowa	PMF, PNS-SD	105494	LK PM M	1

Uchwyt przyłączeniowy

- Dla obudów instalacyjnych PMF
- Uchwyty do montażu kilku obudów
- Wykonana z ocynkowanej blachy stalowej
- Instalacja: 2 sztuki na dwie obudowy



Opis	Nr artykułu	Typ	Pakowanie
Uchwyt pionowy PMF	107280	VCBP M	1
Uchwyt poziomy PMF	108053	HCB PM	1

Obudowy instalacyjne PMF

Dodatkowe zaciski

- Dodatkowe zaciski z uchwytem, jedna szyna zacisków N + PE w standardowym zakresie dostawy
- Kolor szary
- Zaciski 2 x 10 lub 2 x 15
- Możliwy montaż zacisków na górze jak i na dole



Opis	Liczba zacisków N + PE	Nr artykułu	Typ	Pakowanie
Zaciski	10 + 10	109053	TH CUB D	1
Zaciski	15 + 15	101577	TH CUB P	1

Uchwyt dla podwójnych zacisków

- Pozwala na połączenie dwóch izolowanych zacisków
- 1 zestaw = 2 sztuki (jeden uchwyt na stronę)



Opis	Nr artykułu	Typ	Pakowanie
Uchwyt dla podwójnych zacisków	110820	DTH	1 zestaw

Zaślepka na wycięcie 45 mm

- Ośłona na niewykorzystane miejsce
- Kolor biały, szary lub czarny
- Całkowita szerokość 224 mm, 12 modułów
- Możliwość wylamywania (skracania): 1x 15 mm, 22 x 1/2 szerokości modułu, 1x 15 mm



Kolor	Szerokość	Nr artykułu	Typ	Pakowanie
Biały	224 mm	101574	B CC45	1/500
Szary	224 mm	113277	B CC45 G	1/500
Czarny	224 mm	110192	B CC45 B	1/500

Dodatkowe akcesoria montażowe

- Dla obudów instalacyjnych PMF
- W zakresie dostawy SMM PMF: uchwyty ściennie, naklejki, zaślepka, śruby montażowe
SDDA PMF: podkładka do regulacji wysokości i części zamka przedniej pokrywy, śruby montażowe
- Obydwa pakiety w standardowym zakresie dostawy



Opis	Nr artykułu	Typ	Pakowanie
Dodatkowe akcesoria montażowe dla PMF	107720	SMM PMF	1 zestaw
Podkładka do regulacji wys. przedniej pokrywy	107122	SDDA PMF	1 zestaw

Dodatkowa blokada

- Dla obudów instalacyjnych PMF, PNS-SD
- Blokada w standardowym zakresie dostawy



Opis	Nr artykułu	Typ	Pakowanie
Dodatkowa blokada dla PMF, PNS-SD	107121	SL PMF	1

Notatki

Plastikowe obudowy
instalacyjne z
drzwiami metalowymi



Obudowy multimedialne PMF-MM



- Podtynkowe obudowy PMF-MM
- Wykonanie zgodne z EN 62208 i EN 60670
- Prąd znamionowy do 63 A
- Stopień ochrony IP30 (IP40 dla drzwi plastikowych)
- 1 do 5 rzędów
- Drzwi metalowe perforowane rozpraszające ciepło lub plastikowe drzwi
- Biały kolor drzwi (RAL 9016) lub przezroczyste plastikowe drzwi
- Łatwy montaż we wnękach ścian
- Głębokość montażu tylko 87 mm
- Możliwość montażu routerów oraz modemów

Obudowy multimedialne PMF-MM są przeznaczone głównie do zastosowań domowych. Ich konstrukcja nadaje się do montażu podtynkowego. Podwójny system montażu pozwala na zastosowanie również do ścian pustych. Testowane rozżarzonym prętem w temperaturze 850°C. Regulowana wysokość przedniej ramy pozwala zrekompensować niedoskonałości powierzchni ściany.

Obudowy dostępne są w wersjach od 1 do 5 rzędów. Stopień ochrony wynosi IP40 dla plastikowych drzwi i IP30 dla metalowych perforowanych drzwi, odporność na uderzenia mechaniczne IK06.

Dostawa składa się z obudowy, metalowych perforowanych drzwi lub plastikowych drzwi, płyty montażowej, elementów do montażu i instrukcji.

Możliwość dodatkowego wyposażenia w zaciski N+PE i szyny TH-35 mm.

Klucz doboru

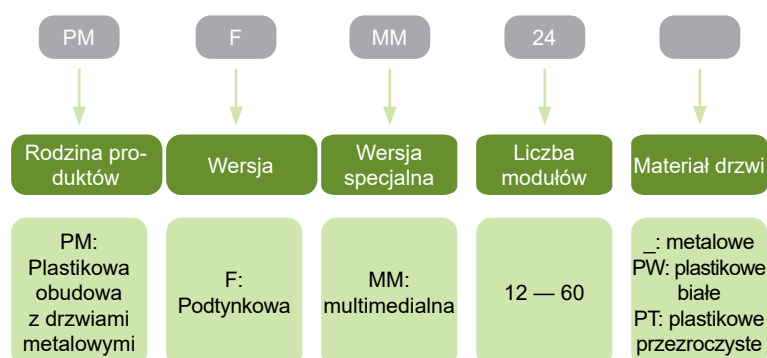

Certyfikaty



Obudowy multimedialne PMF-MM

Obudowy multimedialne PMF-MM z metalowymi perforowanymi drzwiami

- Wersja podtynkowa
- 1 płyta montażowa na rząd
- 1 do 5 rzędów
- Dostawa składa się z: obudowy, metalowej ramy z perforowanymi drzwiami, płyty montażowej, elementów do montażu i instrukcji
- Możliwość instalacji akcesoriów (zaciski N+PE, szyna TH-35 mm)



Materiał drzwi	Liczba rzędów	Płyta montażowa	Nr artykułu	Typ	Pakowanie
Metalowe, perforowane	1	1	107264	PMF-MM 12	1
Metalowe, perforowane	2	2	107265	PMF-MM 24	1
Metalowe, perforowane	3	3	107266	PMF-MM 36	1
Metalowe, perforowane	4	4	107267	PMF-MM 48	1
Metalowe, perforowane	5	5	107268	PMF-MM 60	1

Obudowy multimedialne PMF-MM z plastikowymi drzwiami

- Wersja podtynkowa
- 1 płyta montażowa na rząd
- 1 do 3 rzędów
- Dostawa składa się z: obudowy, plastikowej ramy z plastikowymi drzwiami, płyty montażowej, elementów do montażu i instrukcji
- Możliwość instalacji akcesoriów (zaciski N+PE, szyna TH-35 mm)



Materiał drzwi	Liczba rzędów	Płyta montażowa	Nr artykułu	Typ	Pakowanie
Plastikowe, białe	1	1	111143	PMF-MM 12 PW	1
Plastikowe, białe	2	2	111144	PMF-MM 24 PW	1
Plastikowe, białe	3	3	110708	PMF-MM 36 PW	1
Plastikowe, przezroczyste	1	1	111141	PMF-MM 12 PT	1
Plastikowe, przezroczyste	2	2	111142	PMF-MM 24 PT	1
Plastikowe, przezroczyste	3	3	110707	PMF-MM 36 PT	1

Dodatkowa metalowa ramka z perforowanymi drzwiami

- Dodatkowa metalowa ramka z perforowanymi drzwiami do obudów multimedialnych PMF-MM
- Zamawiane oddzielnie



Dla obudowy multimedialnej	Nr artykułu	Typ	Pakowanie
PMF-MM 12	107269	DR PMF-MM 12	1
PMF-MM 24	107270	DR PMF-MM 24	1
PMF-MM-36	107271	DR PMF-MM 36	1
PMF-MM 48	107272	DR PMF-MM 48	1
PMF-MM 60	107273	DR PMF-MM 60	1

Obudowy multimedialne PMF-MM

Zamek z kluczem

- Zamek z kluczem
- Do zastosowania w drzwiach obudowy



Wersja	Dla obudowy instalacyjnej	Nr artykułu	Typ	Pakowanie
Metalowa	PMF, PNS-SD	105494	LK PM M	1

Dodatkowa blokada

- Dla obudów instalacyjnych PMF, PNS-SD
- Blokada w standardowym zakresie dostawy



Opis	Nr artykułu	Typ	Pakowanie
Dodatkowa blokada dla PMF, PNS-SD	107121	SL PMF	1

Perforowana płyta montażowa

- Wykonana z ocynkowanej blachy stalowej
- Wysokość 110 mm
- Jedna płyta montażowa na rząd



Opis	Wysokość	Nr artykułu	Typ	Pakowanie
Płyta montażowa	110 mm	108052	MP PM	1

Szyna TH-35 mm

- Pojedyncza szyna TH-35 mm na 12 modułów



Opis	Nr artykułu	Typ	Pakowanie
TH-35 mm (12 modułów), PMF	108093	MF PNF 12	1

Uchwyt przyłączeniowy

- Dla obudów instalacyjnych PMF
- Uchwyty do montażu kilku obudów
- Wykonana z ocynkowanej blachy stalowej
- Instalacja: 2 sztuki na dwie obudowy



Opis	Nr artykułu	Typ	Pakowanie
Uchwyt pionowy PMF	107280	VCBP M	1
Uchwyt poziomy PMF	108053	HCB PM	1

Obudowy multimedialne PMF-MM

Uchwyt do urządzeń sieciowych

- Wielofunkcyjny uchwyt do routerów, switchów do 5 cm szerokości



Opis	Nr artykułu	Typ	Pakowanie
Uchwyt do urządzeń sieciowych	109047	RH PMF-MM	1

Dodatkowe zaciski

- Dodatkowe zaciski z uchwytem, jedna szyna zacisków N+PE w standardowym zakresie dostawy
- Kolor szary
- Zaciski 2 x 10 lub 2 x 15
- Możliwy montaż zacisków na górze jak i na dole



Opis	Liczba zacisków N + PE	Nr artykułu	Typ	Pakowanie
Zaciski	10 + 10	109053	TH CUB D	1
Zaciski	15 + 15	101577	TH CUB P	1

Uchwyt dla podwójnych zacisków

- Pozwala na połączenie dwóch izolowanych zacisków
- 1 zestaw = 2 sztuki (jeden uchwyt na stronę)



Opis	Nr artykułu	Typ	Pakowanie
Uchwyt dla podwójnych zacisków	110820	DTH	1 zestaw

Dodatkowe akcesoria montażowe

- Dla obudów instalacyjnych PMF
- W zakresie dostawy SMM PMF: uchwyty ściennie, naklejki, zaślepka, śruby montażowe
SDDA PMF: podkładka do regulacji wysokości i części zamka przedniej pokrywy, śruby montażowe
- Obydwa pakiety w standardowym zakresie dostawy



Opis	Nr artykułu	Typ	Pakowanie
Dodatkowe akcesoria montażowe dla PMF	107120	SMM PMF	1 zestaw
Podkładka do regulacji wys. przedniej pokrywy	107122	SDDA PMF	1 zestaw

Hybrydowe obudowy instalacyjne PMF-C



- Łączą instalację elektryczną i teletechniczną
- Wykonanie zgodne z EN 62208 i EN 60670
- Prąd znamionowy do 63 A
- Stopień ochrony IP30
- od 3 do 5 rzędów
- od 1 do 3 szyn montażowych
- od 1 do 4 płyt montażowych
- Drzwi metalowe perforowane rozpraszające ciepło
- Głębokość montażu tylko 87 mm
- Możliwość montażu routerów oraz modemów

Obudowy hybrydowe PMF-C są przeznaczone głównie do zastosowań domowych. Umożliwiają połączenie instalacji elektrycznej oraz teletechnicznej w jednej obudowie. To rozwiązanie oszczędza miejsce i przyczynia się do większego komfortu mieszkania. Ich konstrukcja nadaje się do montażu podtynkowego. Podwójny system montażu pozwala na zastosowanie również do ścian pustych. Testowane rozżarzoną prętą w temperaturze 850°C. Regulowana wysokość przedniej metalowej ramy pozwala zrekomensować niedoskonałości powierzchni ściany.

Obudowy dostępne są w wersjach od 1 do 5 płyt montażowych oraz do 3 rzędów szyn montażowych. Stopień ochrony wynosi IP30, odporność na uderzenia mechaniczne IK06.

Dostawa składa się z obudowy, metalowych perforowanych drzwi, płyt montażowych, szyn montażowych, przegrody bez gniazda, elementów do montażu i instrukcji.

Możliwość instalacji akcesoriów.

Klucz doboru

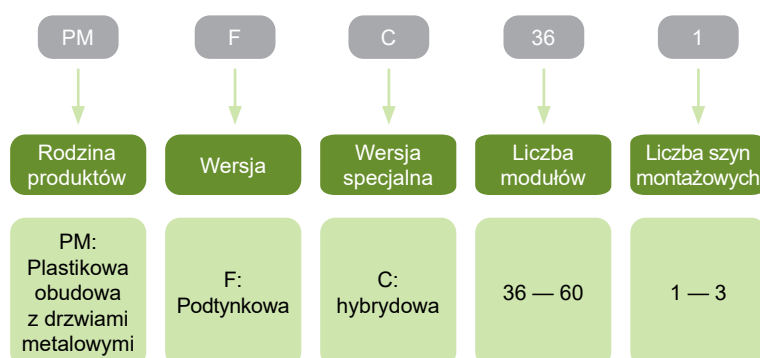

Certyfikaty



Hybrydowe obudowy instalacyjne PMF-C

Hybrydowe obudowy instalacyjne PMF-C z perforowanymi drzwiami metalowymi

- Wersja podtynkowa
- Do 4 płyt montażowych
- Do 3 szyn montażowych
- 3 do 5 rzędów
- Zakres dostawy: obudowa, metalowe perforowane drzwi, płyty montażowe, szyny montażowe, przegroda bez gniazda, elementy montażowe i instrukcja



Liczba modułów	Płyty montażowe	Szyny montażowe	Nr artykułu	Typ	Pakowanie
36	2	1	110709	PMF-C 36-1	1
48	3	1	110710	PMF-C 48-1	1
48	2	2	110711	PMF-C 48-2	1
60	4	1	110712	PMF-C 60-1	1
60	3	2	110713	PMF-C 60-2	1
60	1	3	110714	PMF-C 60-3	1

Dodatkowa metalowa ramka z perforowanymi drzwiami

- Dodatkowa metalowa ramka z perforowanymi drzwiami do obudów multimedialnych PMF-MM
- Zamawiane oddzielnie



Dla obudowy	Nr artykułu	Typ	Pakowanie
PMF MM-36, PMF-C 36	107271	DR PMF-MM 36	1
PMF MM 48, PMF-C 48	107272	DR PMF-MM 48	1
PMF-MM 60, PMF-C 60	107273	DR PMF-MM 60	1

Hybrydowe obudowy instalacyjne PMF-C

Zamek z kluczem

- Zamek z kluczem
- Do zastosowania w drzwiach obudowy



Wersja	Dla obudowy instalacyjnej	Nr artykułu	Typ	Pakowanie
Metalowa	PMF, PNS-SD	105494	LK PM M	1

Dodatkowa blokada

- Dla obudów instalacyjnych PMF, PNS-SD
- Blokada w standardowym zakresie dostawy



Opis	Nr artykułu	Typ	Pakowanie
Dodatkowa blokada dla PMF, PNS-SD	107121	SL PMF	1

Perforowana płyta montażowa

- Wykonana z ocynkowanej blachy stalowej
- Wysokość 110 mm
- Jedna płyta montażowa na rząd



Opis	Wysokość	Nr artykułu	Typ	Pakowanie
Płyta montażowa	110 mm	108052	MP PM	1

Szyna TH-35 mm

- Pojedyncza szyna TH-35 mm na 12 modułów



Opis	Nr artykułu	Typ	Pakowanie
TH-35 mm (12 modułów), PMF	108093	MF PNF 12	1

Hybrydowe obudowy instalacyjne PMF-C

Dodatkowe zaciski

- Dodatkowe zaciski z uchwytem, jedna szyna zacisków N+PE w standardowym zakresie dostawy
- Kolor szary
- Zaciski 2 x 10 lub 2 x 15
- Możliwy montaż zacisków na górze jak i na dole



Opis	Liczba zacisków N + PE	Nr artykułu	Typ	Pakowanie
Zaciski	10 + 10	109053	TH CUB D	1
Zaciski	15 + 15	101577	TH CUB P	1

Uchwyt dla podwójnych zacisków

- Pozwala na połączenie dwóch izolowanych zacisków
- 1 zestaw = 2 sztuki (jeden uchwyt na stronę)



Opis	Nr artykułu	Typ	Pakowanie
Uchwyt dla podwójnych zacisków	110820	DTH	1 zestaw

Przegroda dla zintegrowanego gniazda

- Podział między częściami elektrycznymi i teletechnicznymi



Materiał	Nr artykułu	Typ	Pakowanie
Plastik	110715	PWS PMF-C	1

Zintegrowane gniazdo do przegrody

- Prąd znamionowy do 16 A
- Znamionowe napięcie izolacji 1000 V AC
- Przekrój zacisków przyłączeniowych do 6 mm²



Napięcie	Typ	Nr artykułu	Typ	Pakowanie
250 V AC	Schucko	110716	GS PMF-C	1/5
250 V AC	Z bolcem uziemiającym	110717	FS PMF-C	1/5

Hybrydowe obudowy instalacyjne PMF-C

Uchwyt do urządzeń sieciowych

- Wielofunkcyjny uchwyt do routerów, switchów do 5 cm szerokości



Opis	Nr artykułu	Typ	Pakowanie
Uchwyt do urządzeń sieciowych	109047	RH PMF-MM	1

Uchwyt przyłączeniowy

- Dla obudów instalacyjnych PMF
- Uchwyty do montażu kilku obudów
- Wykonana z ocynkowanej blachy stalowej
- Instalacja: 2 sztuki na dwie obudowy



Opis	Nr artykułu	Typ	Pakowanie
Uchwyt pionowy PMF	107280	VCBP M	1
Uchwyt poziomy PMF	108053	HCB PM	1

Dodatkowe akcesoria montażowe

- Dla obudów instalacyjnych PMF
- W zakresie dostawy SMM PMF: uchwyty ścienne, naklejki, zaślepka, śruby montażowe
SDDA PMF: podkładka do regulacji wysokości i części zamka przedniej pokrywy, śruby montażowe
- Obydwa pakiety w standardowym zakresie dostawy



Opis	Nr artykułu	Typ	Pakowanie
Dodatkowe akcesoria montażowe dla PMF	107120	SMM PMF	1 zestaw
Podkładka do regulacji wys. przedniej pokrywy	107122	SDDA PMF	1 zestaw

Notatki

Plastikowe obudowy
instalacyjne z
drzwiami metalowymi



Plastikowe obudowy instalacyjne do użytku zewnętrznego



Plastikowe obudowy instalacyjne do użytku zewnętrznego

Profesjonalne wskazówki



1 5 lat gwarancji

2 Stopień ochrony IP65

3 4 do 36 modułów

4 Drzwi przezroczyste

5 Wersja natynkowa

6 Szeroka gama akcesoriów i części zamiennych

Natynkowe IP65 obudowy instalacyjne PHS



- Natynkowe obudowy instalacyjne PHS
- Napięcie znamionowe 400 V AC, 1500 V DC
- Stopień ochrony IP65
- 4 do 48 modułów
- 1 do 4 rzędów
- Drzwi przezroczyste

Obudowy instalacyjne są przeznaczone do zastosowań ogólnych, w tym również do przemysłowych z wymaganym wysokim stopniem ochrony IP. Ich konstrukcja nadaje się do montażu natynkowego. Dostawa składa się z obudowy, drzwi, szyn TH-35, zacisków N+PE, przedniej pokrywy z wycięciami pod aparaty, zaślepki, elementów do montażu.

Klucz doboru

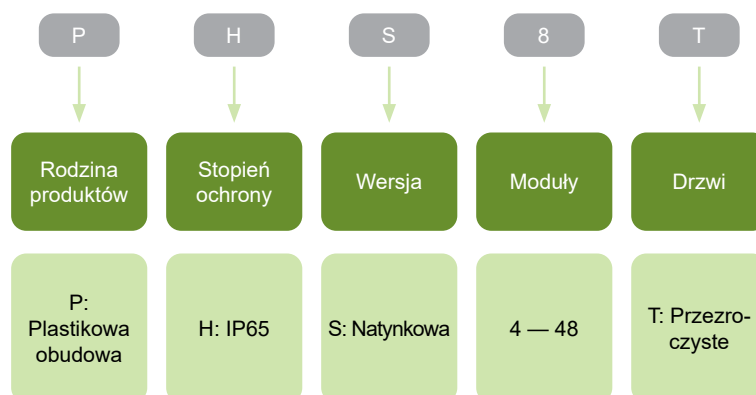

Certyfikaty



Natynkowe IP65 obudowy instalacyjne PHS

Obudowy instalacyjne PHS z drzwiami przezroczystymi

- Wersja natynkowa
- 4, 6, 8, 12 lub 18 modułów na rząd
- 1 do 4 rzędów
- Zakres dostawy: obudowa, drzwi, szyny TH-35, zaciski N+PE, przednia pokrywa z wycięciami pod aparaty, zaślepka, elementy do montażu



N+PE zaciski	Liczba rzędów	Liczba modułów	Nr artykułu	Typ	Pakowanie
4+4	1	4	101492	PHS 4T	1
6+6	1	6	113262	PHS 6T	1
8+8	1	8	101493	PHS 8T	1
10+10	1	12	101494	PHS 12T	1
13+13	1	18	113263	PHS 18T	1
13+13	2	24	101495	PHS 24T	1
15+15	3	36	101496	PHS 36T	1
20+20	4	48	110814	PHS 48T	1

Dodatkowe drzwi, przezroczyste

- Dodatkowe drzwi do obudowy instalacyjnej
- Odpowiednie dla serii PHS
- Zamawiane oddzielnie



Wersja	Dla obudowy instalacyjnej	Nr artykułu	Typ	Pakowanie
Przezroczyste	PHS 4T	101533	DR PHS 4T	1
Przezroczyste	PHS 6T	113278	DR PHS 6T	1
Przezroczyste	PHS 8T	101534	DR PHS 8T	1
Przezroczyste	PHS 12T	101535	DR PHS 12T	1
Przezroczyste	PHS 18T	113279	DR PHS 18T	1
Przezroczyste	PHS 24T	101536	DR PHS 24T	1
Przezroczyste	PHS 36T	101537	DR PHS 36T	1
Przezroczyste	PHS 48T	111174	DR PHS 48T	1

Natynkowe IP65 obudowy instalacyjne PHS

Zamek z kluczem

- Zamek z kluczem
- Do zastosowania w drzwiach obudowy
- Wersja metalowa



Wersja	Dla obudowy instalacyjnej	Nr artykułu	Typ	Pakowanie
Metalowa	PHS	101571	LK PH M	1

Zaślepka na wycięcie 45 mm, biała

- Zaślepka na niewykorzystane miejsce
- Kolor biały, szary lub czarny
- Całkowita szerokość 224 mm, 12 modułów
- Możliwość wyłamywania (skracania): 2x 15 mm, 22 x 1/2 szerokości modułu



Kolor	Szerokość	Nr artykułu	Typ	Pakowanie
Biały	224 mm	101574	B CC45	1/500
Szary	224 mm	113277	B CC45 G	1/500
Czarny	224 mm	110192	B CC45 B	1/500

Akcesoria uzupełniające

- Dla natynkowych obudów IP65
- Zestaw zawiera: śruby montażowe, naklejki, zaślepkę



Opis	Nr artykułu	Typ	Pakowanie
Akcesoria uzupełniające, IP65	106182	SMM IP65S	1 zestaw

Przepusty kablowe

- Przepusty kablowe przystosowane do wycięć w górnej części obudów natynkowych
- Wycięcia pod przepusty kablowe o średnicy 16 mm w obudowach natynkowych
- Użyty materiał pozwala na stosowanie różnych średnic przewodów (do 50 mm²)
- Pakowane osobno



Opis	Średnica	Nr artykułu	Typ	Pakowanie
Przepusty kablowe	16 mm	106860	CGQS M16	1
Przepusty kablowe	20 mm	106208	CGQS M20	1
Przepusty kablowe	25 mm	106209	CGQS M25	1
Przepusty kablowe	32 mm	106210	CGQS M32	1

Notatki



Plastikowe obudowy
instalacyjne do
użytku zewnętrznego

Obudowy metalowe



Obudowy metalowe

Profesjonalne wskazówki

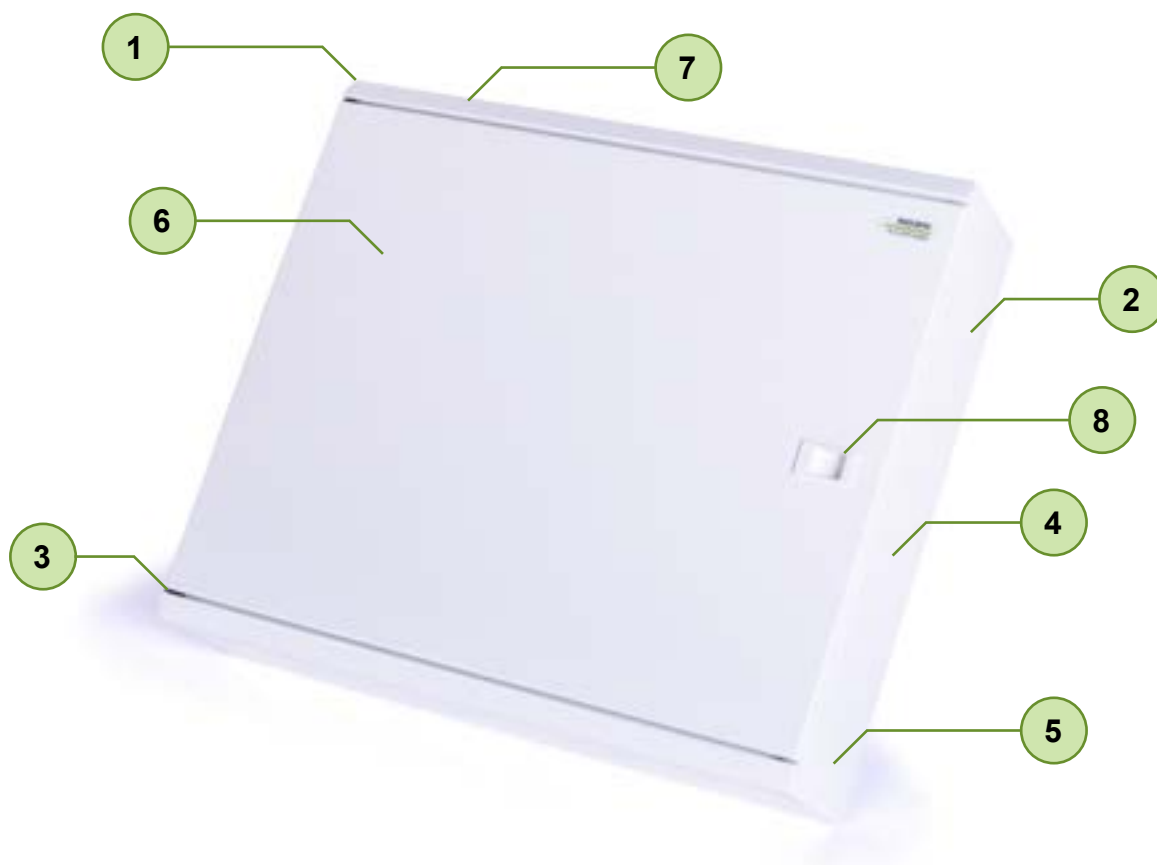

- 1 5 lat gwarancji
- 2 Wersja do montażu podtynkowego i natynkowego
- 3 Regulowana rama drzwi
- 4 Wygodny montaż we wszystkich rodzajach ścian
- 5 Wstępnie wycięte otwory na przewody
- 6 Łatwa wymiana drzwi
- 7 Wstępnie wyciśnięte otwory na przepusty kablowe
- 8 Znormalizowany system zamykania na klucz

Obudowy metalowe EMF



- Obudowy metalowe EMF
- Wykonane zgodnie z EN 62208
- Natynkowe i podtynkowe obudowy metalowe EMFS i EMFF
- Od 2 do 6 rzędów, 24 lub 33 moduły w rzędzie
- Stopień ochrony IP30
- Odporność na uderzenia IK07
- Drzwi białe (kolor z palety RAL na prośbę klienta)
- Głębokość montażu mniejsza niż 118 mm, możliwość montażu w ścianach wąskich

Obudowy EMFF/EMFS z drzwiami metalowymi znajdują różnego rodzaju zastosowanie, zarówno w domach, jak i w przemyśle. Podczas ich projektowania szczególną uwagę zwrócono na uniwersalność stosowania obudów – płaskie wykonanie, umożliwiające montaż w wąskich ścianach, włączając w to płyty kartonowo-gipsowe.

Zdemontowana i regulowana przednia rama drzwiowa pozwala uniknąć przypadkowych uszkodzeń podczas montażu oraz pozwala na zrekompensowanie niedoskonałości powierzchni ściany. Oferowane są także obudowy z drzwiami przeszklonymi. Specjalny system zawiasów pozwala na szybką zmianę kierunku otwierania drzwi.

Na obudowach przygotowane są specjalne wycięcia dla przewodów przyłączeniowych. Wszystkie wersje wyposażone są w zdejmowaną ramę montażową z szynami TH-35. Możliwe jest dodatkowe uziemienie poszczególnych części obudowy.

Ważną częścią obudów EMFF i EMFS jest ich szeroka gama akcesoriów. W ofercie znajdują się płyty montażowe, separatory, płyty frontowe, przepusty kablowe, szyny mocujące przewody, klucze, zamki i inne.

Klucz doboru

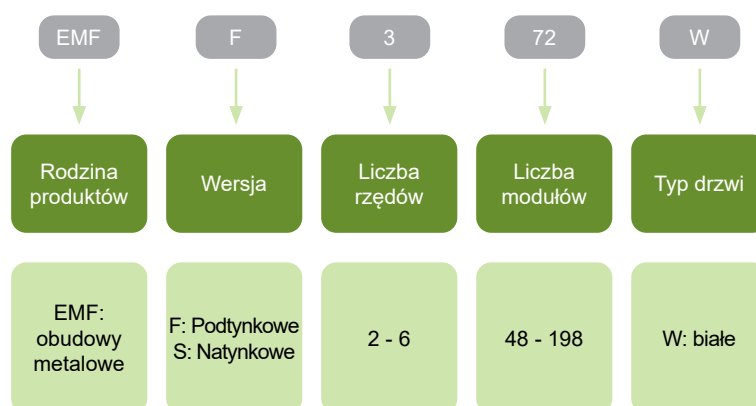

Certyfikaty



Obudowy metalowe EMF



Obudowy metalowe EMF



Obudowy metalowe EMF

Podtynkowe obudowy metalowe

- Obudowy podtynkowe
- 24 lub 33 moduły w rzędzie
- 2 do 6 rzędów
- Drzwi białe
- Zakres dostawy: obudowy, drzwi metalowe z ramą, rama montażowa z szynami TH-35, zaciski N/PE, osłony z wycięciem, zestaw uziemiający drzwi, materiały montażowe, instrukcja



Liczba mod. w rzędzie	Liczba rzędów	Liczba modułów	N+PE zaciski	Nr artykułu	Typ	Pakowanie
24	2	48	2x (1+44)	109809	EMFF2 48W	1
24	3	72	2x (1+44)	109810	EMFF3 72W	1
24	4	96	2x (1+44)	109811	EMFF4 96W	1
24	5	120	2x (1+44)	109812	EMFF5 120W	1
24	6	144	2x (1+44)	109813	EMFF6 144W	1
33	2	66	2x (1+44)	109819	EMFF2 66W	1
33	3	99	2x (1+44)	109820	EMFF3 99W	1
33	4	132	2x (1+44)	109821	EMFF4 132W	1
33	5	165	2x (1+44)	109822	EMFF5 165W	1
33	6	198	2x (1+44)	109823	EMFF6 198W	1

Natynkowe obudowy metalowe

- Obudowy natynkowe
- 24 lub 33 moduły w rzędzie
- 2 do 6 rzędów
- Drzwi białe
- Zakres dostawy: obudowy, drzwi metalowe z ramą, rama montażowa z szynami TH-35, zaciski N/PE, osłony z wycięciem, zestaw uziemiający drzwi, materiały montażowe, instrukcja



Liczba mod. w rzędzie	Liczba rzędów	Liczba modułów	N+PE zaciski	Nr artykułu	Typ	Pakowanie
24	2	48	2x (1+44)	109814	EMFS2 48W	1
24	3	72	2x (1+44)	109815	EMFS3 72W	1
24	4	96	2x (1+44)	109816	EMFS4 96W	1
24	5	120	2x (1+44)	109817	EMFS5 120W	1
24	6	144	2x (1+44)	109818	EMFS6 144W	1
33	2	66	2x (1+44)	109824	EMFS2 66W	1
33	3	99	2x (1+44)	109825	EMFS3 99W	1
33	4	132	2x (1+44)	109826	EMFS4 132W	1
33	5	165	2x (1+44)	109827	EMFS5 165W	1
33	6	198	2x (1+44)	109828	EMFS6 198W	1

Obudowy metalowe EMF

Drzwi dodatkowe

- Dodatkowe drzwi do obudowy EMF
- Dostosowany do obudów natynkowych i podtynkowych
- 24 lub 33 moduły w rzędzie
- 2 do 6 rzędów
- Drzwi metalowe w kolorze białym
- Pakowane osobno
- Zawiasy nie są dołączone



Liczba mod. w rzędzie	Liczba rzędów	Liczba modułów	N+PE zaciski	Nr artykułu	Typ	Pakowanie
24	2	48		109939	EMF DR2 48W	1
24	3	72		109940	EMF DR3 72W	1
24	4	96		109941	EMF DR4 96W	1
24	5	120		109942	EMF DR5 120W	1
24	6	144		109943	EMF DR6 144W	1
33	2	66		109944	EMF DR2 66W	1
33	3	99		109945	EMF DR3 99W	1
33	4	132		109946	EMF DR4 132W	1
33	5	165		109947	EMF DR5 165W	1
33	6	198		109948	EMF DR6 198W	1

Zapasowe zawiasy

- Zapasowy zestaw zawiasów (1 zestaw niezbędny do jednych drzwi)
- Dostosowany do obudów natynkowych i podtynkowych
- Pakowane osobno
- W zakresie dostawy: uchwyty plastikowe, zawiasy metalowe



Opis	Nr artykułu	Typ	Pakowanie
Zapasowe zawiasy	109831	EMF SDH	1 zestaw

Obudowy metalowe EMF

Metalowa osłona frontowa

- Różne typy i rozmiary osłon w zależności od stosowanych urządzeń
- Wspólne do obudów natynkowych i podtynkowych
- 24 lub 33 moduły w rzędzie
- Osłony koloru białego
- Pakowane osobno
- Śruby montażowe w zakresie dostawy

Metalowa osłona frontowa z wycięciem 45 mm

Opis	Liczba modułów	Wysokość	Nr artykułu	Typ	Pakowanie
 Metalowa osłona	24	141 mm	109935	EMF FP 1 24	1
Metalowa osłona, wysoka	24	212 mm	109937	EMF FP 1+ 24	1
Metalowa osłona	33	141 mm	109936	EMF FP 1 33	1
Metalowa osłona, wysoka	33	212 mm	109938	EMF FP 1+ 33	1

Metalowa osłona frontowa, pełna

Opis	Liczba modułów	Wysokość	Nr artykułu	Typ	Pakowanie
 Metalowa osłona, wąska	24	71 mm	109835	EMF FPB 0+ 24	1
Metalowa osłona, wąska	33	71 mm	109933	EMF FPB 0+ 33	1

Uniwersalne płyty montażowe

- Uniwersalne płyty montażowe do montowania urządzeń o dopasowanych wymiarach na śruby
- Możliwość montowania za pomocą śrub dociskanych nienaruszających struktury obudów
- Wspólne do obudów natynkowych i podtynkowych
- 24 lub 33 moduły w rzędzie
- Galwanizowane
- Pakowane osobno
- Elementy montażowe w zakresie dostawy

Opis	Liczba modułów	Wysokość	Nr artykułu	Typ	Pakowanie
 Uniwersalna płyta montażowa	24	80 mm	109836	EMF UMP 80 24	1
Uniwersalna płyta montażowa	24	160 mm	109838	EMF UMP 160 24	1
Uniwersalna płyta montażowa	33	80 mm	109932	EMF UMP 80 33	1
Uniwersalna płyta montażowa	33	160 mm	109934	EMF UMP 160 33	1

Obudowy metalowe EMF

Płyty montażowe dla aparatów kompaktowych linii Ex9M

- Płyty montażowe z nawierconymi otworami dostosowanymi do aparatów kompaktowych linii Ex9M1 i Ex9M2
- Otwory gwintowane do prostego montażu urządzeń Ex9M1 i Ex9M2
- Zalecane użycie podkładek dystansowych w przypadku instalowania aparatów o wielkości mechanicznej M1
- Wspólne do obudów natynkowych i podtynkowych
- 24 lub 33 moduły w rzędzie
- Galwanizowane
- Pakowane osobno
- Materiały montażowe w zakresie dostawy



Opis	Liczba modułów	Nr artykułu	Typ	Pakowanie
Płyta montażowa pod Ex9M1, 2	24	110699	EMF MP M12 24	1
Płyta montażowa pod Ex9M1, 2	33	110700	EMF MP M12 33	1

Separator poziomy

- Poziomy separator przestrzeni może być zastosowany np. do oddzielenia części elektrycznej i elektronicznej
- Wspólne do obudów natynkowych i podtynkowych
- 24 lub 33 moduły w rzędzie
- Galwanizowane
- Pakowane osobno
- Materiały montażowe w zakresie dostawy



Opis	Liczba modułów	Nr artykułu	Typ	Pakowanie
Poziomy separator przestrzeni	24	109837	EMF HS 24	1

Szyna mocująca przewody

- Szyna mocująca przewody w obudowie
- Wspólne do obudów natynkowych i podtynkowych
- 24 lub 33 moduły w rzędzie
- Galwanizowane
- Pakowane osobno
- Materiały montażowe w zakresie dostawy



Opis	Liczba modułów	Nr artykułu	Typ	Pakowanie
Szyna mocująca przewody	24	109839	EMF CFR24	1

Obudowy metalowe EMF

Uchwyty montażowe

- Zestaw metalowych uchwytów do prostszego montażu obudów podtynkowych w ścianach
- Mogą być stosowane jako uchwyty w przypadku montażu w płytach kartonowo-gipsowych oraz murowanych, gdy wsporniki nie znajdują się bezpośrednio na krawędzi obudowy
- Pakowane osobno
- 4 sztuki w zakresie dostawy



Opis	Nr artykułu	Typ	Pakowanie
Zestaw uchwytów montażowych do obudów podtynkowych	109931	EMFF MH	1 zestaw

Dodatkowe akcesoria montażowe

- Dodatkowe akcesoria montażowe do obudów EMF
- Zakres dostawy: kabel uziemiający drzwi z podkładkami, nakrętkami i śrubami



Opis	Nr artykułu	Typ	Pakowanie
Dodatkowe akcesoria montażowe do obudów podtynkowych	109832	EMFF SMM	1 zestaw
Dodatkowe akcesoria montażowe do obudów natynkowych	109833	EMFS SMM	1 zestaw

Dodatkowe zaciski N/PE

- Prąd maksymalny do 63A
- Pakowane osobno

Poziome uchwyty zaciskowe



Opis	Nr artykułu	Typ	Pakowanie
Poziome uchwyty zaciskowe	109830	EMF TBH	1 zestaw

Zaciski



Opis	Zaciski	Nr artykułu	Typ	Pakowanie
Zaciski N/PE	2x (1x 25 + 46x 16 mm ²)	109829	EMF TB45+2	1

Obudowy metalowe EMF

Zestaw do montażu zamków EMF DLK

- Zestaw do montażu zamków w drzwiach obudów
- Zamek EMF DLK w dostawie oddzielnej
- Wspólne do obudów natynkowych i podtynkowych
- Kolor biały
- Pakowany oddzielnie bez zamka



Opis	Nr artykułu	Typ	Pakowanie
Zestaw montażowy zamków EMF DLK	109834	EMF LMS	1 zestaw

Zamki

- Dostosowane do zestawu montażu zamków EMF LMS
- Różne rodzaje
- Średnica osłony 28 mm, wysokość 18 mm
- Długość 35 mm
- Pakowane osobno bez EMF LMS
- W zakresie dostawy: wkładka, uszczelka, nakrętka, śrubka.



Zamek kształt		Nr artykułu	Typ	Pakowanie
kwadrat, 6 mm		106826	MF DLK SQ6	1 zestaw
kwadrat pin, 6 mm		106863	MF DLK SP6	1 zestaw
podwójny pin 3 mm		106825	MF DLK DB3	1 zestaw
podwójny pin 5 mm		106828	MF DLK DB5	1 zestaw
płaski 2x4mm		106829	MF DLK S24	1 zestaw
Półksiężyc		106827	MF DLK CZ	1 zestaw
Daimler-Benz		106830	MF DLK D	1 zestaw
Zamek z kluczem		109048	MF DLK K	1 zestaw

Obudowy metalowe EMF

Oslonięte listwy zaciskowe do 63 A, kolor N, PE

- Prąd maksymalny do 63 A
- Napięcie znamionowe łączeniowe 690 V AC
- Oslonięte przed dotykiem palcem
- Dla przewodów o przekroju 16 mm²



Liczba zacisków	Przekrój zacisków	Kolor	Nr artykułu	Typ	Pakowanie
7	do 16 mm ²	niebieski	103850	TBB 7x16	1/10
7	do 16 mm ²	zielony	103851	TBG 7x16	1/10
15	do 16 mm ²	niebieski	103852	TBB 15x16	1/10
15	do 16 mm ²	zielony	103853	TBG 15x16	1/10

Nieoslionięte listwy zaciskowe do 63 A, kolor N, PE

- Prąd maksymalny do 63 A
- Napięcie znamionowe łączeniowe 690 V AC
- Dla przewodów o przekroju 10 mm²



Liczba zacisków	Przekrój zacisków	Kolor	Nr artykułu	Typ	Pakowanie
7	10 mm ²	niebieski	103854	TBB 7x101	1/10
7	10 mm ²	zielony	103855	TBG 7x10	1/10
12	10 mm ²	niebieski	103856	TBB 12x10	1/10
12	10 mm ²	zielony	103857	TBG 12x10	1/10

Zaciski listwowe do 63 A, metalowy klips na szynę

- Prąd maksymalny do 63 A
- Napięcie znamionowe łączeniowe 690 V AC
- Dla przewodów o przekroju 10 mm²



Liczba zacisków	Przekrój zacisków	Nr artykułu	Typ	Pakowanie
7	10 mm ²	103858	TB 7x10	1/10
12	10 mm ²	103859	TB 12x10	1/10

Obudowy metalowe EMF

Zaślepka na wycięcie 45 mm, biała

- Osłona na niewykorzystane miejsce
- Całkowita szerokość 224 mm, 12 modułów
- Możliwość wyłamywania (skracania): 1 x 15 mm, 22 x 1/2 szerokości modułu, 1 x 15mm
- Kolor biały
- Pakowana osobno



Opis	Nr artykułu	Typ	Pakowanie
Zaślepka	101574	B CC45	1/500

Plastikowa kieszeń na dokumenty

- Samoprzylepne kieszenie na dokumenty
- Przystosowane do dokumentów formatu A4
- 2 wersje w zależności od ilości dokumentacji
- Materiał wytwórczy: PVC
- Pakowana osobno



Opis	Format	Nr artykułu	Typ	Pakowanie
Samoprzylepna kieszeń na dokumenty	A4	106831	MF PDP A4	1
Samoprzylepna kieszeń na dokumenty, cienka	A4	106832	MF PDP A4S	1

Przepusty kablowe

- Przepusty kablowe przystosowane do wycięć w górnej części obudów natynkowych
- Wycięcia pod przepusty kablowe o średnicy 16 mm w obudowach natynkowych
- Użyty materiał pozwala na stosowanie różnych średnic przewodów (do 50 mm²)
- Pakowane osobno



Opis	Średnica	Nr artykułu	Typ	Pakowanie
Przepusty kablowe do obudów linii EMFS	16 mm	106860	CGQS M16	1
Przepusty kablowe	20 mm	106208	CGQS M20	1
Przepusty kablowe	25 mm	106209	CGQS M25	1
Przepusty kablowe	32 mm	106210	CGQS M32	1

Obudowy metalowe EMF

Tabliczka znamionowa

- Tabliczka znamionowa do rozdzielnic zgodnie z EN 61439
- Napisy w językach: EN, CZ, SK, PL, RO, DE, FR, RU, UK, BG, HR, HU, IT, LT, LV, EE
- Materiał: folia aluminiowa, odporna na środki czyszczące i chemiczne
- Samoprzylepna



Opis	Nr artykułu	Typ	Pakowanie
Tabliczka znamionowa do rozdzielnic, samoprzylepna	107841	MF TL	10

Dobór koloru na życzenie klienta

- Obudowy EMF mogą być produkowane w nietypowych kolorach
- Możliwy wybór koloru z palety RAL
- Prosimy o kontakt ze specjalistami firmy NOARK w przypadku decyzji o doborze innego koloru niż biały

Wykonanie specjalnie na życzenie

- Wygląd obudów EMF może zostać zmodyfikowany
- Zmiany nie mogą wpływać na ogólne parametry obudowy
- Typowymi zmianami mogą być np. niestandardowa wielkość (w zakresie od najmniejszego do największego typu), zmiana wyposażenia, itp.
- Prosimy o kontakt ze specjalistami firmy NOARK w przypadku decyzji o zmianie wyglądu obudów EMF

Obudowy metalowe z płytami montażowymi



Obudowy metalowe z płytami montażowymi

Profesjonalne wskazówki



- 1 5 lat gwarancji
- 2 Wysoki stopień ochrony IP66
- 3 Konstrukcja spawana
- 4 Górne i dolne płyty dławnicowe
- 5 Szeroki wybór akcesoriów
- 6 Trwała powłoka proszkowa RAL 7035
- 7 Gruba ocynkowana płyta montażowa
- 8 Wytrzymała konstrukcja z odpornością na uderzenia IK10

IP66 Obudowy metalowe MHS



- Obudowy metalowe z wysokim stopniem ochrony MHS
- Wykonanie zgodne z IEC/EN 62208
- Montaż natynkowy
- IP66 dla obudów z drzwiami pojedynczymi, IP55 dla obudów z drzwiami podwójnymi
- Konstrukcja spawana
- Kolor szary RAL 7035 malowany proszkowo
- Górne i dolne płyty dławnicowe
- Akcesoria uzupełniające

Obudowy metalowe MHS z płytami montażowymi są obudowami natynkowymi przeznaczonymi do zastosowania w przemyśle gdzie wymagany jest wysoki stopień ochrony IP. Obudowy te posiadają stopień ochrony IP66 dla drzwi pojedynczych oraz IP55 dla drzwi podwójnych.

Zastosowanie wysokiej jakości blachy oraz całkowicie spawana konstrukcja jest kluczowym elementem zapewniającym wytrzymałość i sztywność IK10. Płaskie płyty u góry oraz na dole obudowy zapewniają maksymalną możliwość adaptacji do danej aplikacji. Dzięki symetrycznej budowie w łatwy sposób można zmienić stronę otwierania drzwi.

Oferujemy akcesoria dodatkowe takie jak pokrywy dachowe, ramy montażowe osłon, osłony z wycięciem pod moduły lub bez, drzwi przeszklone, zestawy do montażu na słupie oraz kable uziemiające. Istnieje również możliwość zamówienia części zapasowych - płyty montażowe, drzwi pełne uchwyty ściennie.

Dostawa składa się z obudowy, drzwi, płyty montażowej, płyt dławnicowych, uchwytów montażowych oraz materiałów montażowych.

Klucz doboru

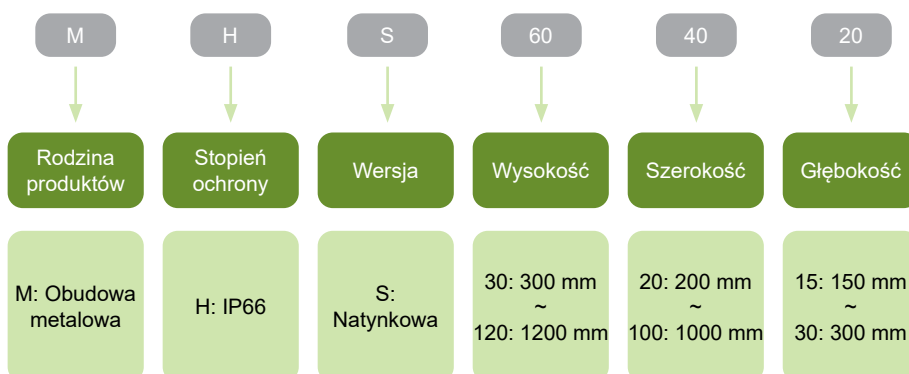

Certyfikaty



IP66 obudowy metalowe MHS

Obudowy metalowe z płytami montażowymi

- Natynkowe obudowy metalowe z płytami montażowymi oraz drzwiami pełnymi
- Wysoki stopień ochrony IP66 dla drzwi pojedynczych, IP55 dla drzwi podwójnych
- Górne oraz dolne płyty dławnicowe
- Zakres dostawy: pusta obudowa, drzwi pełne, płyta montażowa, płyty dławnicowe, uchwyty montażowe oraz materiały montażowe (kabel uziemiający nie jest dołączony)



Wysokość	Szerokość	Głębokość	Liczba drzwi	Nr artykułu	Typ	Pakowanie
300 mm	200 mm	150 mm	1	110562	MHS 30 20 15	1
300 mm	300 mm	150 mm	1	110563	MHS 30 30 15	1
300 mm	300 mm	200 mm	1	110564	MHS 30 30 20	1
400 mm	300 mm	150 mm	1	110565	MHS 40 30 15	1
400 mm	300 mm	200 mm	1	110566	MHS 40 30 20	1
400 mm	400 mm	200 mm	1	110567	MHS 40 40 20	1
500 mm	400 mm	150 mm	1	110568	MHS 50 40 15	1
500 mm	400 mm	200 mm	1	110569	MHS 50 40 20	1
600 mm	400 mm	200 mm	1	110570	MHS 60 40 20	1
600 mm	400 mm	300 mm	1	110571	MHS 60 40 30	1
600 mm	500 mm	200 mm	1	110572	MHS 60 50 20	1
600 mm	600 mm	200 mm	1	110573	MHS 60 60 20	1
600 mm	600 mm	300 mm	1	110574	MHS 60 60 30	1
600 mm	800 mm	300 mm	2	110575	MHS 60 80 30	1
700 mm	500 mm	200 mm	1	110576	MHS 70 50 20	1
700 mm	500 mm	300 mm	1	110577	MHS 70 50 30	1
800 mm	600 mm	200 mm	1	110578	MHS 80 60 20	1
800 mm	600 mm	300 mm	1	110579	MHS 80 60 30	1
1000 mm	600 mm	300 mm	1	110580	MHS 100 60 30	1
1000 mm	800 mm	300 mm	1	110581	MHS 100 80 30	1
1000 mm	1000 mm	300 mm	2	110582	MHS 100 100 30	1
1200 mm	600 mm	300 mm	1	110583	MHS 120 60 30	1
1200 mm	800 mm	300 mm	1	110584	MHS 120 80 30	1
1200 mm	1000 mm	300 mm	2	110585	MHS 120 100 30	1

IP66 obudowy metalowe MHS

Drzwi pełne

- Drzwi pełne jako część zapasowa do obudów MHS
- Zakres dostawy: drzwi pełne, zamek



Wysokość	Szerokość	Drzwi podwójne	Nr artykułu	Typ	Pakowanie
300 mm	200 mm	-	110643	SD MHS 30 20	1
300 mm	300 mm	-	110644	SD MHS 30 30	1
400 mm	300 mm	-	110645	SD MHS 40 30	1
400 mm	400 mm	-	110646	SD MHS 40 40	1
500 mm	400 mm	-	110647	SD MHS 50 40	1
600 mm	400 mm	-	110648	SD MHS 60 40	1
600 mm	500 mm	-	110649	SD MHS 60 50	1
700 mm	500 mm	-	110650	SD MHS 70 50	1
600 mm	600 mm	-	110651	SD MHS 60 60	1
800 mm	600 mm	-	110652	SD MHS 80 60	1
1000 mm	600 mm	-	110653	SD MHS 100 60	1
1200 mm	600 mm	-	110654	SD MHS 120 60	1
600 mm	800 mm	-	110655	SD MHS 60 80	1
600 mm	800 mm	tak	110656	SD MHS 60 80 D	1
1000 mm	800 mm	-	110657	SD MHS 100 80	1
1200 mm	800 mm	-	110658	SD MHS 120 80	1
1000 mm	1000 mm	tak	110659	SD MHS 100 100 D	1
1200 mm	1000 mm	tak	110660	SD MHS 120 100 D	1

Drzwi przeszklone

- Drzwi przeszklone jako część uzupełniająca do obudów MHS
- W przypadku ich użycia stopień ochrony spada do IP65
- Hartowane szkło o grubości 4 mm
- Zakres dostawy: drzwi przeszklone, zamek



Wysokość	Szerokość	Drzwi podwójne	Nr artykułu	Typ	Pakowanie
300 mm	300 mm	-	110661	GD MHS 30 30	1
400 mm	300 mm	-	110662	GD MHS 40 30	1
400 mm	400 mm	-	110663	GD MHS 40 40	1
500 mm	400 mm	-	110664	GD MHS 50 40	1
600 mm	400 mm	-	110665	GD MHS 60 40	1
600 mm	500 mm	-	110666	GD MHS 60 50	1
700 mm	500 mm	-	110667	GD MHS 70 50	1
600 mm	600 mm	-	110668	GD MHS 60 60	1
800 mm	600 mm	-	110669	GD MHS 80 60	1
1000 mm	600 mm	-	110670	GD MHS 100 60	1
1200 mm	600 mm	-	110671	GD MHS 120 60	1
600 mm	800 mm	-	110672	GD MHS 60 80	1
1000 mm	800 mm	-	110673	GD MHS 100 80	1
1200 mm	800 mm	-	110674	GD MHS 120 80	1

Kable uziemiające

- Kable uziemiające do połączenia drzwi z obudową MHS
- Zakres dostawy: kabel uziemiający



Do śrub	Długość	Nr artykułu	Typ	Pakowanie
M8 - M8	190 mm	110683	EC MHS	1/100

IP66 obudowy metalowe MHS

Płyty montażowe

- Ocynkowana płyta montażowa jako część zapasowa do obudów MHS
- Zakres dostawy: płyta montażowa, materiały montażowe



Wysokość	Szerokość	Nr artykułu	Typ	Pakowanie
300 mm	200 mm	110586	MP MHS 30 20	1/10
300 mm	300 mm	110587	MP MHS 30 30	1/10
400 mm	300 mm	110588	MP MHS 40 30	1/10
400 mm	400 mm	110589	MP MHS 40 40	1/10
500 mm	400 mm	110590	MP MHS 50 40	1/10
600 mm	400 mm	110591	MP MHS 60 40	1/2
600 mm	500 mm	110592	MP MHS 60 50	1/2
700 mm	500 mm	110593	MP MHS 70 50	1/2
600 mm	600 mm	110594	MP MHS 60 60	1/2
800 mm	600 mm	110595	MP MHS 80 60	1/2
1000 mm	600 mm	110596	MP MHS 100 60	1/2
1200 mm	600 mm	110597	MP MHS 120 60	1/2
600 mm	800 mm	110598	MP MHS 60 80	1/2
1000 mm	800 mm	110599	MP MHS 100 80	1/2
1200 mm	800 mm	110600	MP MHS 120 80	1/2
1000 mm	1000 mm	110601	MP MHS 100 100	1/2
1200 mm	1000 mm	110602	MP MHS 120 100	1/2

Pokrywy dachowe

- Pokrywy dachowe do obudów MHS
- Zakres dostawy: pokrywa dachowa, materiały montażowe



Wysokość	Szerokość	Głębokość	Nr artykułu	Typ	Pakowanie
-	300 mm	150 mm	110631	RC MHS 00 30 15	1
-	300 mm	200 mm	110632	RC MHS 00 30 20	1
-	400 mm	150 mm	110633	RC MHS 00 40 15	1
-	400 mm	200 mm	110634	RC MHS 00 40 20	1
-	400 mm	300 mm	110635	RC MHS 00 40 30	1
-	500 mm	200 mm	110636	RC MHS 00 50 20	1
-	500 mm	300 mm	110637	RC MHS 00 50 30	1
-	600 mm	200 mm	110638	RC MHS 00 60 20	1
-	600 mm	300 mm	110639	RC MHS 00 60 30	1
-	800 mm	200 mm	110640	RC MHS 00 80 20	1
-	800 mm	300 mm	110641	RC MHS 00 80 30	1
-	1000 mm	300 mm	110642	RC MHS 00 100 30	1

Ramy montażowe osłon

- Rama montażowa do zamocowania osłon
- Zakres dostawy: lewa i prawa część ramy, materiały montażowe



Wysokość	Nr artykułu	Typ	Pakowanie
300 mm	110603	MF MHS 30	1
400 mm	110604	MF MHS 40	1
500 mm	110605	MF MHS 50	1
600 mm	110606	MF MHS 60	1
700 mm	110607	MF MHS 70	1
800 mm	110608	MF MHS 80	1
1000 mm	110609	MF MHS 100	1
1200 mm	110610	MF MHS 120	1

IP66 obudowy metalowe MHS

Oslony

- Oslony montażowe pełne lub z wycięciem pod aparaturę modułową
- Całkowita wysokość osłon musi być co najmniej o 20 mm mniejsza niż wysokość obudowy
- Zakres dostawy: osłona, materiały montażowe



Wysokość	Dla szerokości obudowy	liczba modułów	Nr artykułu	Typ	Pakowanie
100 mm	300 mm	-	110611	CP MHS 10 30	1
120 mm	300 mm	-	110612	CP MHS 12 30	1
160 mm	300 mm	-	110613	CP MHS 16 30	1
100 mm	400 mm	-	110614	CP MHS 10 40	1
120 mm	400 mm	-	110615	CP MHS 12 40	1
160 mm	400 mm	-	110616	CP MHS 16 40	1
100 mm	500 mm	-	110617	CP MHS 10 50	1
120 mm	500 mm	-	110618	CP MHS 12 50	1
160 mm	500 mm	-	110619	CP MHS 16 50	1
100 mm	600 mm	-	110620	CP MHS 10 60	1
120 mm	600 mm	-	110621	CP MHS 12 60	1
160 mm	600 mm	-	110622	CP MHS 16 60	1
120 mm	300 mm	12	110623	CP MHS 12 30 12M	1
160 mm	300 mm	12	110624	CP MHS 16 30 12M	1
120 mm	400 mm	18	110625	CP MHS 12 40 18M	1
160 mm	400 mm	18	110626	CP MHS 16 40 18M	1
120 mm	500 mm	24	110627	CP MHS 12 50 24M	1
160 mm	500 mm	24	110628	CP MHS 16 50 24M	1
120 mm	600 mm	29	110629	CP MHS 12 60 29M	1
160 mm	600 mm	29	110630	CP MHS 16 60 29M	1

Uchwyty montażowe

- Uchwyty montażowe jako część zapasowa do obudów MHS
- Zakres dostawy: uchwyty montażowe, materiały montażowe



Ilość	Nr artykułu	Typ	Pakowanie
4 pcs	110675	WB MHS 4	1 zestaw
6 pcs	110676	WB MHS 6	1 zestaw

Akcesoria do montażu na słupie

- Akcesoria do montażu na słupie dla obudów MHS
- Zakres dostawy: uchwyty montażowe, materiały montażowe



Wysokość obudowy	Dla szerokości uchwytów	Liczba	Nr artykułu	Typ	Pakowanie
-	300 mm	2	110677	PM MHS 00 30	1 zestaw
-	400 mm	2	110678	PM MHS 00 40	1 zestaw
-	500 mm	2	110679	PM MHS 00 50	1 zestaw
-	600 mm	2	110680	PM MHS 00 60	1 zestaw
-	600 mm	3	110681	PM MHS 00 60-3	1 zestaw
-	800 mm	3	110682	PM MHS 00 80	1 zestaw

IP66 obudowy metalowe MHS

Zamki

- Zamek z kluczem odpowiedni do obudów MHS jako zamiennik dostarczonego zamka
- Tylko dla obudów z pojedynczymi drzwiami (proszę sprawdzić liczbę zamków w danej obudowie)
- Długość 22 mm
- Pakowane osobno



Zamek kształt	Nr artykułu	Typ	Pakowanie
zamek z kluczem	110704	LK MHS K	1



Szczotka na wejście dla kabli

- Wysokość szczotki 35 lub 55 mm
- Rolka 25 m
- Materiały: Obudowa – elastomer termoplastyczny (TPE); szczotki – polipropylen (PP)



Wysokość szczotki	Nr artykułu	Typ	Pakowanie
55 mm	110811	CB MHS 5.5	1 roll
35 mm	110812	CB MHS 3.5	1 roll

Systemy łączeniowe

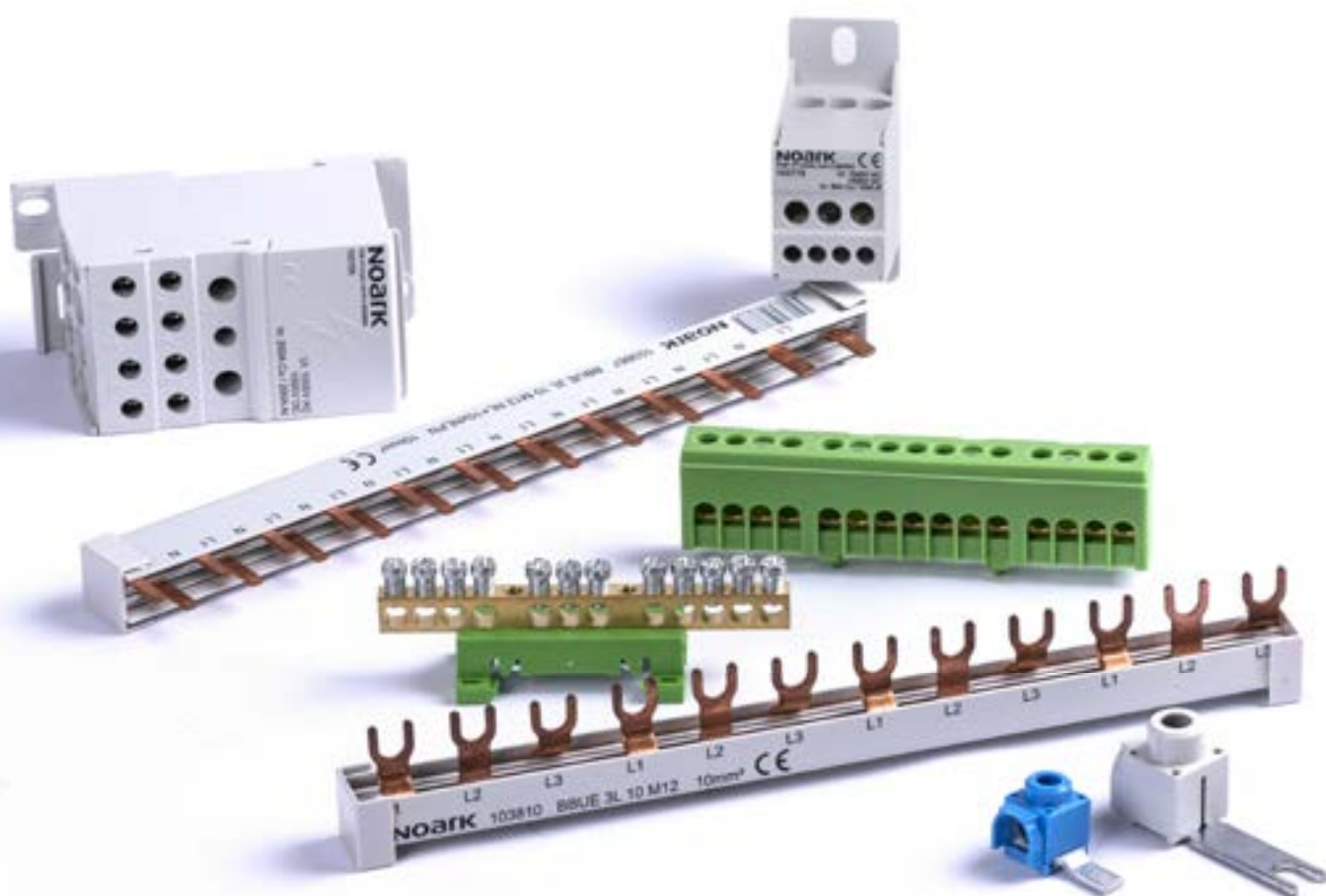

Systemy łączeniowe

Profesjonalne wskazówki

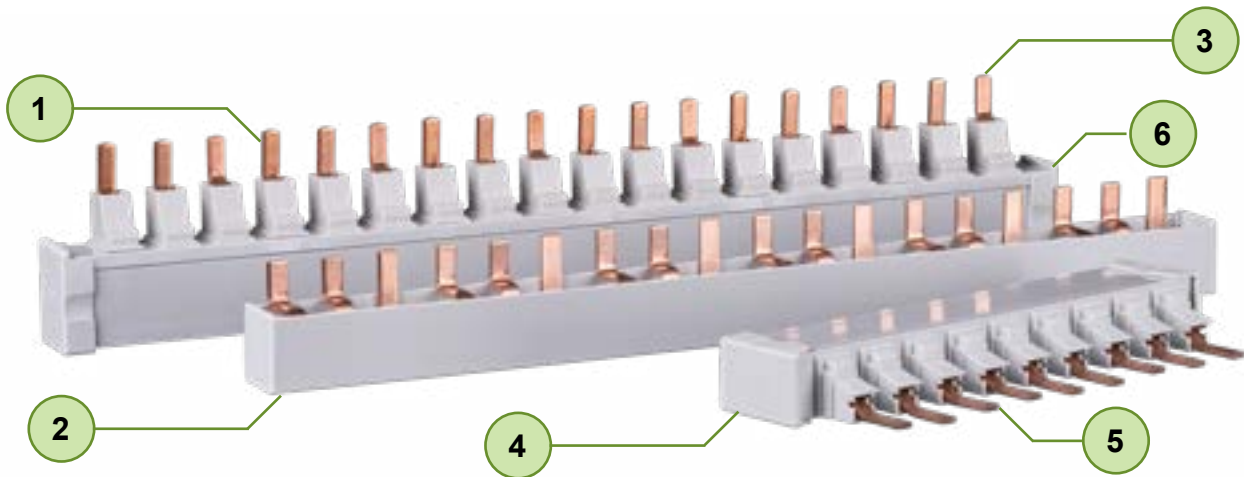

- 1 5 lat gwarancji
- 2 Szeroki zakres różnego typu szyn łączeniowych
- 3 Wersja widełkowa i trzpieniowa
- 4 Bloki dystrybucyjne do 400 A
- 5 Różne kombinacje wyjść i wejść
- 6 Różnego typu listwy zaciskowe

Szyny łączeniowe BBU, BBP oraz BBUE

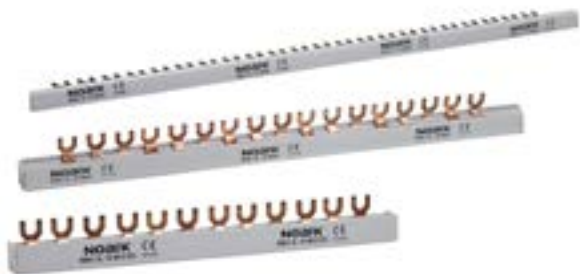

- Szyny BBU, BBP oraz BBUE do łączenia aparatury modułowej
- Wersje 1, 2, 3 i 4-biegunowe
- 10 mm² dla 63 A, 16 mm² dla 80 A oraz 35 mm² dla 125 A
- Długość 1 metr lub wersja krótka
- Wersja widełkowa i trzpieniowa
- Krok 9, 13,5, 18 lub 27 mm
- Wersje dostosowane dla poszczególnych kombinacji urządzeń Noark

Szyny łączeniowe do prostego i niezawodnego połączenia aparatury modułowej.

Wybrane szyny dostarczane w komplecie z zaślepkami końcowymi. Możliwość osobnego zamówienia zaślepek do wszystkich typów szyn łączeniowych.

Klucz doboru

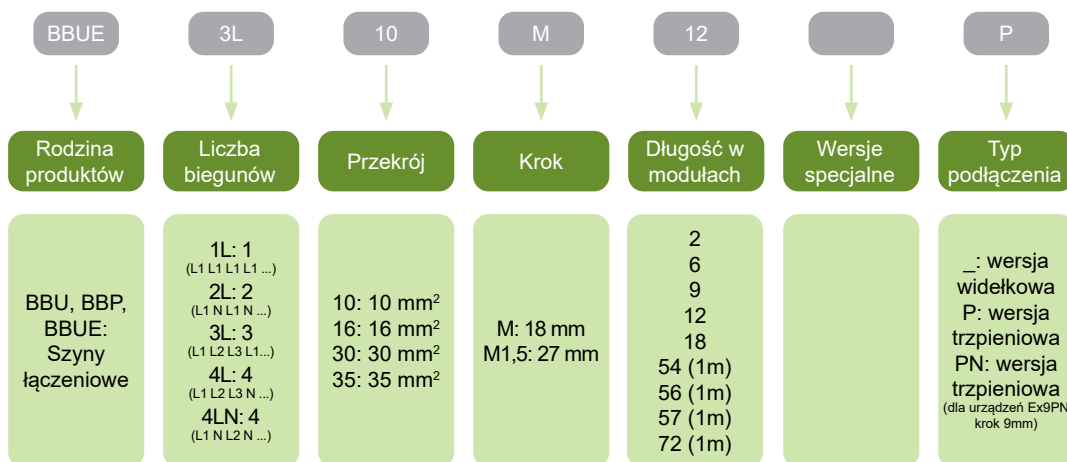

Certyfikaty



Szyny łączeniowe BBU

Szyny łączeniowe BBU 1-metrowe

- 1 i 3-fazowe szyny łączeniowe
- 54 widełkowych punktów podłączenia
- 10 mm² dla 63 A lub 16 mm² dla 80 A
- Dostarczane bez zaślepek



Liczba faz	Ilość modułów	Przekrój	Nr artykułu	Typ	Pakowanie
1	54 MU	10 mm ²	101446	BBU 1L 10 M54	1/100
1	54 MU	16 mm ²	101447	BBU 1L 16 M54	1/100
3	54 MU	10 mm ²	101448	BBU 3L 10 M54	1/50
3	54 MU	16 mm ²	101449	BBU 3L 16 M54	1/50

Wersja krótka szyn łączeniowych BBU

- 3-fazowe szyny łączeniowe
- 12 widełkowych punktów podłączenia
- 10 mm² dla 63 A lub 16 mm² dla 80 A
- Dostarczane razem z zaślepkami



Liczba faz	Ilość modułów	Przekrój	Nr artykułu	Typ	Pakowanie
3	12 MU	10 mm ²	101450	BBU 3L 10 M12 EC	1/10/200
3	12 MU	16 mm ²	101451	BBU 3L 16 M12 EC	1/10/200
3	6 MU	10 mm ²	110830	BBU 3L 10 M6 EU	1/5/400
3	6 MU	16 mm ²	110832	BBU 3L 16 M6 EU	1/5/400
3	9 MU	10 mm ²	110831	BBU 3L 10 M9 EU	1/5/250
3	9 MU	16 mm ²	110833	BBU 3L 16 M9 EU	1/5/250

Szyny łączeniowe BBP

Szyny łączeniowe 1-metrowe, wersja trzpieniowa

- 1 i 3-fazowe szyny łączeniowe
- Typ trzpieniowy, 54 piny
- 10 mm² dla 63 A
- Dostarczane bez zaślepek



Liczba faz	Ilość modułów	Przekrój	Nr artykułu	Typ	Pakowanie
1	54 MU	10 mm ²	113240	BBP 1L 10 M54 EU	1/5/50
3	54 MU	10 mm ²	113241	BBP 3L 10 M54 EU	1/5/20

Wersja krótka szyn łączeniowych BBP

- 1 i 3-fazowe szyny łączeniowe
- Typ trzpieniowy, 54 piny
- 10 mm² dla 63 A
- Dostarczane bez zaślepek



Liczba faz	Ilość modułów	Przekrój	Nr artykułu	Typ	Pakowanie
1	12	10 mm ²	113242	BBP 1L 10 M12 EU	1/10/500
3	12	10 mm ²	113243	BBP 3L 10 M12 EU	1/5/180

Szyny łączeniowe BBUE

Szyny łączeniowe 1-metrowe, wersja widełkowa

- 1, 2, 3 i 4-biegunowe szyny łączeniowe
- Długość 1 metr, można skrócić
- Krok między punktami łączeniowymi 18 mm
- Wersja widełkowa
- 10 mm² dla 63 A lub 16 mm² dla 80 A
- Dostarczane bez zaślepek

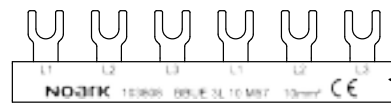

Liczba biegunów	Ilość modułów	Przekrój	Nr artykułu	Typ	Pakowanie
1	56 (1m)	10 mm ²	103798	BBUE 1L 10 M56	1/10
1	56 (1m)	16 mm ²	103804	BBUE 1L 16 M56	1/10
2	56 (1m)	10 mm ²	103864	BBUE 2L 10 M56	1/10
2	56 (1m)	16 mm ²	103865	BBUE 2L 16 M56	1/10
3	57 (1m)	10 mm ²	103808	BBUE 3L 10 M57	1/10
3	57 (1m)	16 mm ²	103812	BBUE 3L 16 M57	1/10
4	56 (1m)	10 mm ²	103816	BBUE 4L 10 M56	1/10
4	56 (1m)	16 mm ²	103817	BBUE 4L 16 M56	1/10

Wersja krótka szyn łączeniowych, wersja widełkowa

- 1 i 3-fazowe szyny łączeniowe
- 10 mm² dla 63 A lub 16 mm² dla 80 A
- Krok między punktami łączeniowymi 18 mm
- Wersja widełkowa
- Dostarczane bez zaślepek



Liczba faz	Ilość modułów	Przekrój	Nr artykułu	Typ	Pakowanie
1	2	10 mm ²	103799	BBUE 1L 10 M2	1/25
1	6	10 mm ²	103800	BBUE 1L 10 M6	1/25
1	9	10 mm ²	103801	BBUE 1L 10 M9	1/25
1	12	10 mm ²	103802	BBUE 1L 10 M12	1/25
1	12	16 mm ²	103805	BBUE 1L 16 M12	1/25
1	18	10 mm ²	103803	BBUE 1L 10 M18	1/25
1	18	16 mm ²	103806	BBUE 1L 16 M18	1/25
3	9	10 mm ²	103809	BBUE 3L 10 M9	1/25
3	9	16 mm ²	103813	BBUE 3L 16 M9	1/25
3	12	10 mm ²	103810	BBUE 3L 10 M12	1/25
3	12	16 mm ²	103814	BBUE 3L 16 M12	1/25
3	18	10 mm ²	103811	BBUE 3L 10 M18	1/25
3	18	16 mm ²	103815	BBUE 3L 16 M18	1/25

Szyny łączeniowe BBUE oraz BBP

Szyny łączeniowe 1-metrowe, wersje specjalne

- 1, 3 i 4-biegunowe szyny łączeniowe
- Przeznaczone do aparatów z serii Ex9B125
- Dla prądu znamionowego do 125 A
- Krok między punktami łączeniowymi 27 mm
- Wersja trzpieniowa
- Dostarczane bez zaślepek



Liczba biegunów	Ilość modułów	Przekrój	Nr artykułu	Typ	Pakowanie
1	37 (1m)	35 mm ²	103807	BBUE 1L 35 M1,5x37P	1/10
3	39 (1m)	35 mm ²	103820	BBUE 3L 35 M1,5x39P	1/10
4	40 (1m)	30 mm ²	103821	BBUE 4L 30 M1,5x40P	1/10

- 4-biegunowe szyny łączeniowe w konfiguracji L1 N L2 N L3 N L1...
- Przeznaczone do aparatów 2 modułowych 1P+N-serii Ex9B
- 10 mm² dla 63 A lub 16 mm² dla 80 A
- Krok między punktami łączeniowymi 18 mm
- Wersja widełkowa
- Dostarczane bez zaślepek

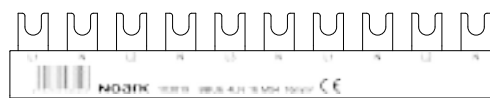

Liczba biegunów	Ilość modułów	Przekrój	Nr artykułu	Typ	Pakowanie
4	54 (1m)	10 mm ²	103818	BBUE 4LN 10 M54	1/10
4	54 (1m)	16 mm ²	103819	BBUE 4LN 16 M54	1/10

- 2-biegunowe szyny łączeniowe w konfiguracji N L1 N L1 N L1
- Przeznaczone do aparatów 1 modułowych 1P+N-serii Ex9PN
- 10 mm² dla 63 A
- Krok między punktami łączeniowymi 8,7 mm
- Wersja trzpieniowa
- Dostarczane bez zaślepek
- Szyna jest przeznaczona do podłączenia urządzeń od dołu, kolejność instalowania urządzeń od lewej strony



Liczba biegunów	Ilość modułów	Przekrój	Nr artykułu	Typ	Pakowanie
2	56 (1m)	10 mm ²	103866	BBUE 2L 10 M56 NLPN	1/10

- 2-biegunowe szyny łączeniowe w konfiguracji N L1 N L1 N ...
- 4-biegunowe szyny łączeniowe w konfiguracji N L1 N L2 N L3 N L1...
- Odpowiednie do wyłączników serii Ex9PN 1M 1P+N i serii Ex9NLE 1M RCBO
- 10 mm² dla 63 A
- Krok między punktami łączeniowymi 8,7 mm
- Wersja trzpieniowa
- Dostarczane bez zaślepek
- Szyna jest przeznaczona do podłączenia urządzeń z góry, kolejność instalowania urządzeń od lewej strony

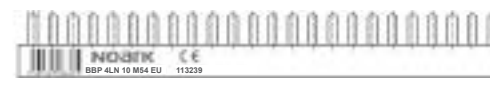

Liczba biegunów	Ilość modułów	Przekrój	Nr artykułu	Typ	Pakowanie
2	54 (1m)	10 mm ²	113238	BBP 2LN 10 M54 EU	1/5/25
4	54 (1m)	10 mm ²	113239	BBP 4LN 10 M54 EU	1/5/20

Szyny łączeniowe BBP oraz BBUE

Szyny łączeniowe 1-metrowe, wersje specjalne

- Przeznaczone do aparatów 3/4 modułowych serii Ex9B40J
- 10 mm² dla 63 A
- Krok między punktami łączeniowymi 13,5 mm
- Wersja trzpieniowa
- Dostarczane bez zaślepek
- Do 72 wyłączników typu SLIM



Liczba biegunów	Ilość 3/4 modułów	Przekrój	Nr artykułu	Typ	Pakowanie
1	72	10 mm ²	113236	BBP 1L 10 M72 13.5mm EU	1/10/50
3	72	10 mm ²	113237	BBP 3L 10 M72 13.5mm EU	1/5/20

Specjalne szyny łączeniowe, skrócone

- 2-biegunowe szyny łączeniowe w konfiguracji N L1 N L1 N L1 ...
- 4-biegunowe szyny łączeniowe w konfiguracji N L1 N L2 N L3 N L1 ...
- Przeznaczone do aparatów 1 modułowych 1P+N-serii Ex9PN i 1M RCBO Ex9NLE
- 10 mm² dla 63 A
- Krok między punktami łączeniowymi 8,7 mm
- Wersja trzpieniowa
- Dostarczane razem z zaślepkami
- Szyna jest przeznaczona do podłączenia urządzeń z góry, kolejność instalowania urządzeń od lewej strony

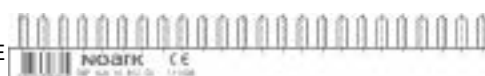

Liczba biegunów	Ilość modułów	Przekrój	Nr artykułu	Typ	Pakowanie
2	12	10 mm ²	111407	BBP 2LN 10 M12 EU	1/5/150
4	12	10 mm ²	111408	BBP 4LN 10 M12 EU	1/5/100

- Przeznaczone do aparatów 3/4 modułowych serii Ex9B40J
- 10 mm² dla 63 A
- Krok między punktami łączeniowymi 13,5 mm
- Wersja trzpieniowa
- Dostarczane razem z zaślepkami
- Do 12 wyłączników w linii



Liczba biegunów	Ilość 3/4 modułów	Przekrój	Nr artykułu	Typ	Pakowanie
1	12	10 mm ²	111405	BBP 1L 10 M12 EU	1/10/300
3	12	10 mm ²	111406	BBP 3L 10 M12 EU	1/5/150

- 2 i 4-biegunowe szyny łączeniowe do kombinacji wyłączników różnicowoprądowych serii Ex9L z wyłącznikami 1P+N serii Ex9B
- 10 mm² dla 63 A
- Krok między punktami łączeniowymi 18 mm
- Wersja widelkowa
- Dostarczane razem z zaślepkami
- Szyna jest przeznaczona do podłączenia urządzeń od dołu, kolejność instalowania urządzeń od lewej strony

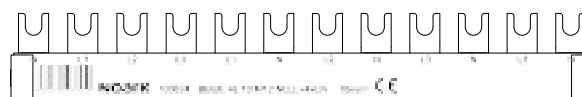

Liczba biegunów	Ilość modułów	Przekrój	Nr artykułu	Typ	Pakowanie
2	12	10 mm ²	103868	BBUE 2L 10 M12 NL+5xLN	1/25
4	12	10 mm ²	103824	BBUE 4L 10 M12 NLLL+4xLN	1/25
4	18	10 mm ²	103825	BBUE 4L 10 M18 NLLL+7xLN	1/25

Szyny łączeniowe BBUE

Wersje specjalne szyn łączeniowych BBUE

- 2 i 4-biegunowe szyny łączeniowe do kombinacji wyłączników różnicowoprądowych serii Ex9L z wyłącznikami serii Ex9PN

- 10 mm² dla 63 A
- Krok między punktami łączeniowymi 8,7 mm
- Wersja trzpieniowa
- Dostarczane razem z zaślepkami
- Szyna jest przeznaczona do podłączenia urządzeń od dołu, kolejność instalowania urządzeń od lewej strony

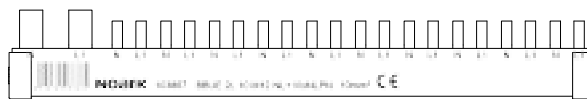

Liczba biegunów	Ilość modułów	Przekrój	Nr artykułu	Typ	Pakowanie
2	12	10 mm ²	103867	BBUE 2L 10 M12 NL+10xNLPN	1/25
4	12	10 mm ²	103822	BBUE 4L 10 M12 NLLL+8xNLPN	1/25

- 2 i 4-biegunowe szyny łączeniowe do kombinacji wyłączników różnicowoprądowych serii Ex9BL z wyłącznikami serii Ex9PN

- 10 mm² dla 63 A
- Krok między punktami łączeniowymi 8,7 mm
- Wersja trzpieniowa
- Dostarczane razem z zaślepkami
- Szyna jest przeznaczona do podłączenia urządzeń od dołu, kolejność instalowania urządzeń od lewej strony

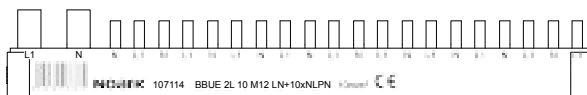

Liczba biegunów	Ilość modułów	Przekrój	Nr artykułu	Typ	Pakowanie
2	12	10 mm ²	107114	BBUE 2L 10 M12 LN+10xNLPN	1/25

- 4-biegunowe szyny łączeniowe do kombinacji wyłączników różnicowoprądowych z biegunem N z prawej strony z wyłącznikami serii Ex9PN

- 10 mm² dla 63 A
- Krok między punktami łączeniowymi 8,7 mm
- Wersja trzpieniowa
- Dostarczane razem z zaślepkami
- Szyna jest przeznaczona do podłączenia urządzeń od dołu, kolejność instalowania urządzeń od lewej strony

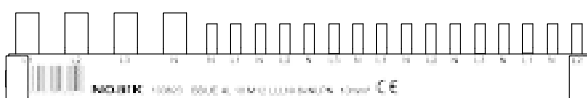

Liczba biegunów	Ilość modułów	Przekrój	Nr artykułu	Typ	Pakowanie
4	12	10 mm ²	103823	BBUE 4L 10 M12 LLLN+8xNLPN	1/25

Szyny łączeniowe BBU, BBP i BBUE

Zaślepki dla szyn łączeniowych BBU oraz BBP

- Zaślepki dla 1 i 3-fazowych szyn łączeniowych BBU oraz BBP



Przekrój	Liczba faz	Nr artykułu	Typ	Pakowanie
10 / 16 mm ²	1	101452	ECU 1L	1/1000
10 mm ²	2	113244	ECU 2LN 10	1/1000
16 mm ²	2	113245	ECU 2LN 16	1/1000
10 mm ²	3	113246	ECU 3L 10	1/1000
16 mm ²	3	101453	ECU 3L 16	1/1000
10 / 16 mm ²	4	113247	ECU 4LN	1/500

Zaślepki dla szyn łączeniowych BBUE

- Zaślepki dla szyn łączeniowych BBUE

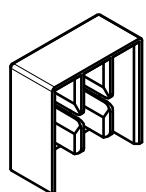

Dla szyn	Liczba biegunów	Nr artykułu	Typ	Pakowanie
BBUE 1L	1	103826	ECUE 1L	1/50
BBUE 2L	2	103827	ECUE 2L	1/50
BBUE 3L	3	103828	ECUE 3L	1/50
BBUE 4L	4	103829	ECUE 4L	1/50
BBUE 1L 35	1	103831	ECUE 1L 35	1/50
BBUE 3L 35	3	103830	ECUE 3L 35	1/50

Oslony na szyny łączeniowe

- Oslony dla nieużywanych punktów na szynach łączeniowych BBUE
- 5 sztuk połączonych ze sobą, możliwość wyłamywania



Rodzaj osłony	Przekrój	Kolor	Nr artykułu	Typ	Pakowanie
typu L	10/16 mm ²	żółty	105728	SPBB1	5/50
<ul style="list-style-type: none"> przeznaczone dla rozwiązań 1-fazowych (103798, 103799, 103800, 103801, 103802, 103803, 103804, 103805, 103806), 2-fazowych (103864, 103865) i 4-fazowych (103816, 103817, 103818, 103819) 					
Daszkowy	10/16 mm ²	żółty	105729	SPBB2	5/50
<ul style="list-style-type: none"> przeznaczone dla rozwiązań 3-fazowych (103808, 103809, 103810, 103811, 103812, 103813, 103814, 103815) 					
typu L	30/35 mm ²	żółty	105730	SPBB3	5/50
<ul style="list-style-type: none"> przeznaczone dla przekroju 30 i 35 mm² (103807, 103820, 103821) 					

Szyny łączeniowe BBUM



- Szyny BBUM do łączenia wyłączników silnikowych
- Maksymalnie do 5 wyłączników silnikowych
- Przekrój 10 mm² do maksymalnego prądu znamionowego 63 A
- Wersja widełkowa
- Kroki punktów łączeniowych 45, 54 lub 63 mm

Szyny łączeniowe do prostego i niezawodnego połączenia wyłączników silnikowych.

Klucz doboru

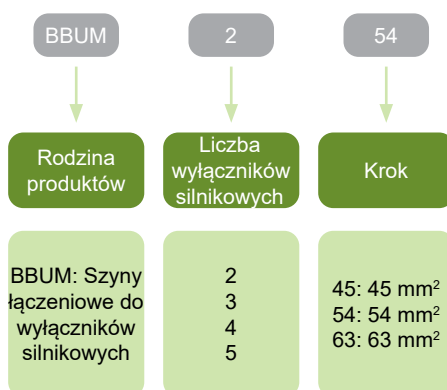

Certyfikaty



Szyny łączeniowe BBUM

Szyny łączeniowe BBUM

- Do 5 wyłączników silnikowych
- Rozstaw 45, 54 lub 63 mm
- Wersja widelkowa
- Przekrój 10 mm² do prądu znamionowego do 63 A



Liczba wyłączników silnikowych	Krok	Nr artykułu	Typ	Pakowanie
2	45 mm	109949	BBUM 245	1/10/200
3	45 mm	109950	BBUM 345	1/10/200
4	45 mm	109951	BBUM 445	1/10/100
5	45 mm	109952	BBUM 545	1/10/100
2	54 mm	109953	BBUM 254	1/10/250
3	54 mm	109954	BBUM 354	1/10/200
4	54 mm	109955	BBUM 454	1/10/100
5	54 mm	109956	BBUM 554	1/10/100
2	63 mm	109957	BBUM 263	1/10/100
3	63 mm	109958	BBUM 363	1/10/100
4	63 mm	109959	BBUM 463	1/10/100
5	63 mm	109960	BBUM 563	1/10/200

Zaciski zasilające

- Wersja widelkowa
- Przekrój 10 mm² do prądu znamionowego do 63 A



Opis	Nr artykułu	Typ	Pakowanie
Zaciski zasilające	109961	FBUM	1/10/200

Zaciski przyłączeniowe IT



- Zaciski przyłączeniowe
- Wykonanie zgodne z EN 60439-1
- Prąd znamionowy do 125 A
- Podłączenie wzdłuż lub w poprzek
- Wersja widelkowa lub trzpieniowa
- Wersje w kolorze szarym lub niebieskim

Zaciski przyłączeniowe IT przeznaczone są do zasilania urządzeń np. przez podłączenie ich do szyn łączeniowych. Mogą być również stosowane do podłączenia przewodów, które trudno podłączyć do zacisków urządzenia. Zróżnicowane długości i kształty zacisków przyłączeniowych umożliwiają instalację w rozdzielnicach o ograniczonej przestrzeni na gięcie przewodów.

Klucz doboru

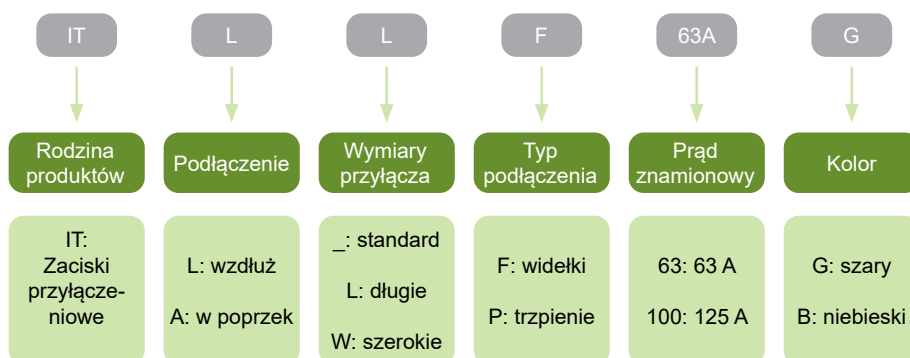

Certyfikaty



Zaciski przyłączeniowe IT

Zaciski przyłączeniowe do 63 A, wersje widelkowe

- Prąd znamionowy do 63 A
- Napięcie znamionowe łączeniowe 690 V AC
- Widelki z wycięciem na śruby M5
- Dla pojedynczego/wielokrotnego przewodu 6 - 25 mm², dla przewodu z tuleją 4 - 16 mm²

	Podłączenie	Wymiary przyłącza	Kolor	Nr artykułu	Typ	Pakowanie
	wzdłuż	15 x 11 x 1,5 mm	szary	103832	ITL F 63A G	1/25
	wzdłuż	15 x 11 x 1,5 mm	niebieski	103833	ITL F 63A B	1/25
	w poprzek	15 x 11 x 1,5 mm	szary	103834	ITA F 63A G	1/25
	w poprzek	15 x 11 x 1,5 mm	niebieski	103835	ITA F 63A B	1/25
	wzdłuż	28 x 11 x 2 mm	szary	103836	ITLL F 63A G	1/25
	wzdłuż	28 x 11 x 2 mm	niebieski	103837	ITLL F 63A B	1/25
	w poprzek	28 x 11 x 2 mm	szary	103838	ITAL F 63A G	1/25
	w poprzek	28 x 11 x 2 mm	niebieski	103839	ITAL F 63A B	1/25

Zaciski przyłączeniowe do 63 A, wersje trzpieniowe

- Prąd znamionowy do 63 A
- Napięcie znamionowe łączeniowe 690 V AC
- Dla pojedynczego/wielokrotnego przewodu 6 - 25 mm², dla przewodu z tuleją 4 - 16 mm²

	Podłączenie	Wymiary przyłącza	Kolor	Nr artykułu	Typ	Pakowanie
	wzdłuż	15 x 4,3 x 2 mm	szary	103840	ITI P 63A G	1/25
	wzdłuż	15 x 4,3 x 2 mm	niebieski	103841	ITI P 63A B	1/25
	w poprzek	15 x 4,3 x 2 mm	szary	103842	ITA P 63A G	1/25
	w poprzek	15 x 4,3 x 2 mm	niebieski	103843	ITA P 63A B	1/25
	wzdłuż	13,5 x 6 x 2 mm	szary	103844	ITLW P 63A G	1/25
	wzdłuż	15 x 6 x 2 mm	niebieski	103845	ITIW P 63A B	1/25
	w poprzek	15 x 6 x 2 mm	szary	103846	ITAW P 63A G	1/25
	w poprzek	15 x 6 x 2 mm	niebieski	103847	ITAW P 63A B	1/25

Zaciski przyłączeniowe do 125 A, wersje widelkowe

- Prąd znamionowy do 125 A
- Napięcie znamionowe łączeniowe 690 V AC
- Widelki z wycięciem na śruby M5
- Dla pojedynczego/wielokrotnego przewodu 6 - 50 mm², dla przewodu z tuleją 4 - 35 mm²

	Podłączenie	Wymiary przyłącza	Kolor	Nr artykułu	Typ	Pakowanie
	wzdłuż	15 x 4 x 2 mm	szary	103848	ITI P 100A G	1/25
	wzdłuż	32 x 4 x 2 mm	szary	103849	ITI P 100A B	1/25

Bloki dystrybucyjne PDB



- Bloki dystrybucyjne
- Wykonanie zgodne z EN 60947-7-1
- Wersje dopasowane do przewodów Cu lub Cu/Al
- Prąd maksymalny I_{max} do 400 A
- Różne kombinacje wyjść i wejść
- Montaż na szynę TH-35 mm lub na płytę montażową

Bloki dystrybucyjne są stosowane w celu zaoszczędzenia czasu i miejsca przy oprzewodowaniu rozdzielnic. Możliwość zaoszczędzenia do 80% używanej przestrzeni.

Ze względu na modułową konstrukcję możliwe jest wzajemne połączenie bloków dystrybucyjnych i stworzenie różnorodnych kombinacji.

Klucz doboru

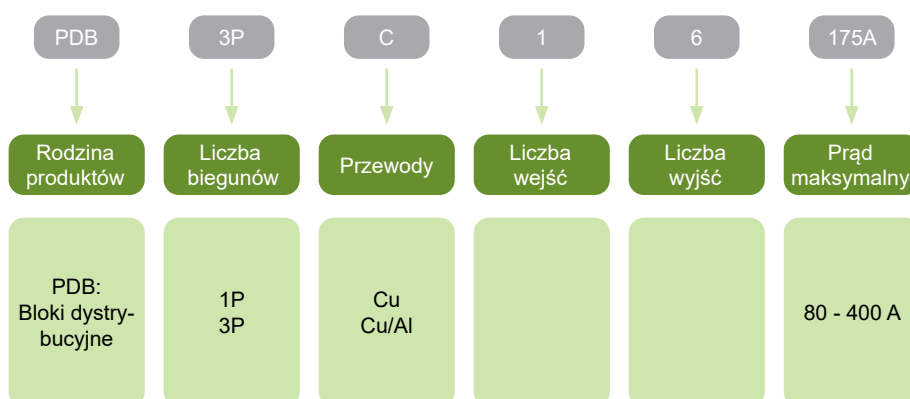

Certyfikaty



Bloki dystrybucyjne PDB

Wersje 1-biegunowe

- Dopasowane do przewodów miedzianych (Cu) lub miedziano/aluminiowych (Cu/Al).
- Montowane na szynie TH-35 lub na płytę montażową.
- Prąd maksymalny i maksymalny przekrój przewodów przyłączeniowych są dopasowane pod przewód sztywny.

Prąd maks. (Cu/Al)	Wejścia	Wyjścia	Dopasowane do przewodów	Nr artykułu	Typ	Pakowanie
80 A	1x 2.5 - 16 mm ²	4x 2.5 - 6 mm ² 2x 2.5 - 16 mm ²	Cu	103778	PDB 1P CU 1x4+2 80A	1/25
125 A	1x 10 - 35 mm ² + 1x 2.5 - 16 mm ²	6x 2.5 - 16 mm ²	Cu	103780	PDB 1P CU 1+1x6 125A	1/25
160 A	1x 10 - 70 mm ²	6x 2.5 - 16 mm ²	Cu	103782	PDB 1P CU 1x6 160A	1/20
250 A	1x 35 - 120 mm ²	2x 6 - 35 mm ² +5x 1.5 - 16 mm ² +4x 1.5 - 10 mm ²	Cu	103784	PDB 1P CU 1x2+5+4 250A	1/20
400 A	1x 95 - 185 mm ²	2x 6 - 35 mm ² +5x 1.5 - 16 mm ² +4x 1.5 - 10 mm ²	Cu	103786	PDB 1P CU 1x2+5+4 400A	1/20
80/63 A	1x 2.5 - 16 mm ²	4x 2.5 - 6 mm ² +2x 2.5 - 16 mm ²	Cu/Al	103779	PDB 1P CU/AL 1x4+2 80/63A	1/25
125/100 A	1x 10 - 35 mm ² + 1x 2.5 - 16 mm ²	6x 2.5 - 16 mm ²	Cu/Al	103781	PDB 1P CU/AL 1+1x6 125/100A	1/25
160/125 A	1x 10 - 70 mm ²	6x 2.5 - 16 mm ²	Cu/Al	103783	PDB 1P CU/AL 1x6 160/125A	1/20
250/200 A	1x 35 - 120 mm ²	2x 6 - 35 mm ² +5x 1.5 - 16 mm ² +4x 1.5 - 10 mm ²	Cu/Al	103785	PDB 1P CU/AL 1x2+5+4 250/200A	1/20
400/300 A	1x 95 - 185 mm ²	2x 6 - 35 mm ² +5x 1.5 - 16 mm ² +4x 1.5 - 10 mm ²	Cu/Al	103787	PDB 1P CU/AL 1x2+5+4 400/300A	1/20

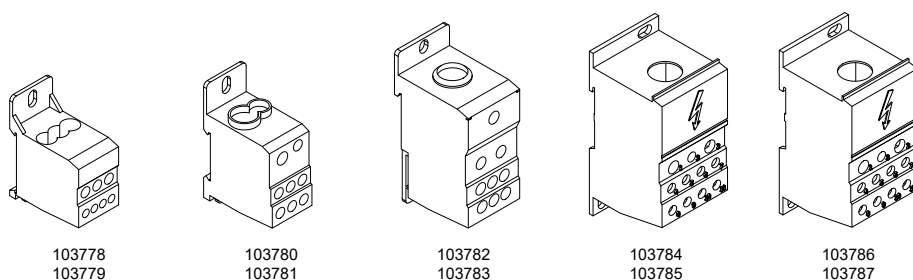

103778
103779

103780
103781

103782
103783

103784
103785

103786
103787

Bloki dystrybucyjne PDB

Wersje 1-biegunowe

- Dopasowane do przewodów miedzianych (Cu) lub miedziano/aluminiowych (Cu/Al).
- Montowane na szynę TH-35 lub na płytę montażową.
- Prąd maksymalny i maksymalny przekrój przewodów przyłączeniowych są dopasowane pod przewód sztywny.

Prąd maks. (Cu/Al)	Wejścia	Wyjścia	Dopasowane do przewodów	Nr artykułu	Typ	Pakowanie
400 A	1x 95 - 240 mm ²	6x 10 - 50 mm ²	Cu	105509	PDB 1P CU 1x6 400A	1/10
400 A	1x 95 - 240 mm ²	2x 50 - 120 mm ²	Cu	105510	PDB 1P CU 1x2 400A	1/10
400/350 A	1x 95 - 240 mm ²	6x 10 - 50 mm ²	Cu/Al	103795	PDB 1P CU/AL 1x6 400/350A	1/10
400/350 A	1x 95 - 240 mm ²	2x 50 - 120 mm ²	Cu/Al	103796	PDB 1P CU/AL 1x2 400/350A	1/10

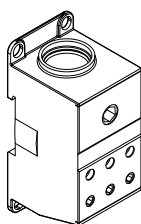

103795

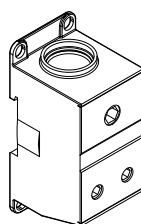

103796

Bloki dystrybucyjne PDB

Wersje 3-biegunowe

- Dopasowane do przewodów miedzianych (Cu) lub miedziano/aluminiowych (Cu/Al).
- Montowane na szynę TH-35 lub na tablicę rozdzielczą.
- Prąd maksymalny i maksymalny przekrój przewodów przyłączeniowych są dopasowane pod przewód sztywny.

Prąd maks. (Cu/Al)	Wejścia	Wyjścia	Dopasowane do przewodów	Nr artykułu	Typ	Pakowanie
175 A	1x 16 - 70 mm ²	6x 2.5 - 16 mm ²	Cu	103788	PDB 3P CU 1x6 175A	1/10
175/125 A	1x 16 - 70 mm ²	6x 2.5 - 16 mm ²	Cu/Al	103789	PDB 3P CU/AL 1x6 175/125A	1/10

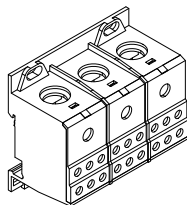

103788
103789

Listwy zaciskowe TB

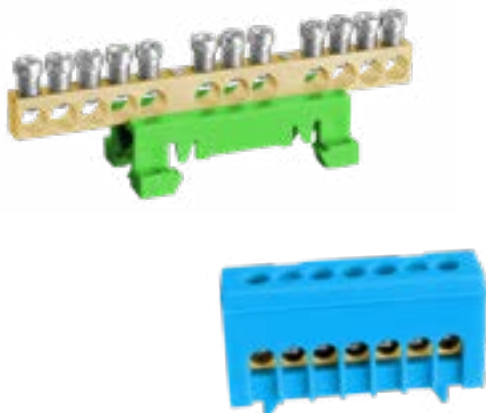

- Listwy zaciskowe neutralne i ochronne
- Wykonanie zgodne z EN 60998-1, -2-1
- Prąd maksymalny do 63 A
- Napięcie znamionowe łączeniowe 690 V AC
- Liczby zacisków 7, 12 i 15
- Przekroje zacisków 10 i 16 mm²
- Nieosłonięte i osłonięte
- Montaż na szynie TH-35

Listwy zaciskowe TB są wykorzystywane jako dodatkowe zaciski w tablicach rozdzielczych. Ich wykonanie oraz niewielkie wymiary pozwalają na zastosowanie w różnych aplikacjach dla prądu o wartości do 63 A.

Listwy zaciskowe oferowane są w różnych wielkościach. Możliwy dobór koloru dla N (niebieski) albo PE (zielony).

Klucz doboru

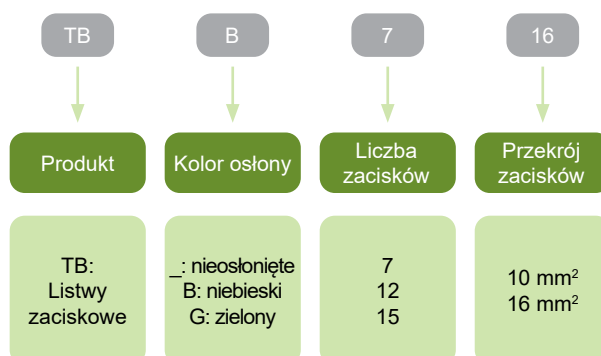

Certyfikaty



Listwy zaciskowe TB

Oslonięte listwy zaciskowe do 63 A, kolor N, PE

- Prąd maksymalny do 63 A
- Napięcie znamionowe łączeniowe 690 V AC
- Oslonięte przed dotykiem palcem
- Dla przewodów o przekroju 16 mm²



Liczba zacisków	Przekrój zacisków	Kolor	Nr artykułu	Typ	Pakowanie
7	16 mm ²	niebieski	103850	TBB 7x16	1/10
7	16 mm ²	zielony	103851	TBG 7x16	1/10
15	16 mm ²	niebieski	103852	TBB 15x16	1/10
15	6 mm ²	zielony	103853	TBG 15x16	1/10

Nieoslone listwy zaciskowe do 63 A, kolor N, PE

- Prąd maksymalny do 63 A
- Napięcie znamionowe łączeniowe 690 V AC
- Dla przewodów o przekroju 10 mm²



Liczba zacisków	Przekrój zacisków	Kolor	Nr artykułu	Typ	Pakowanie
7	10 mm ²	niebieski	103854	TBB 7x10	1/10
7	10 mm ²	zielony	103855	TBG 7x10	1/10
12	10 mm ²	niebieski	103856	TBB 12x10	1/10
12	10 mm ²	zielony	103857	TBG 12x10	1/10

Zaciski listwowe do 63 A, metalowy klips na szynę

- Prąd maksymalny do 63 A
- Napięcie znamionowe łączeniowe 690 V AC
- Dla przewodów o przekroju 10 mm²



Liczba zacisków	Przekrój zacisków	Nr artykułu	Typ	Pakowanie
7	10 mm ²	103858	TB 7x10	1/10
12	10 mm ²	103859	TB 12x10	1/10

Gniazda serwisowe na szynę Ex9DS



- Wykonanie zgodne z IEC/EN 60884-1
- Prąd znamionowy do 16 A
- Napięcie znamionowe łączeniowe 250 V AC
- Napięcie znamionowe izolacji 1000 V AC
- Przekrój zacisków przyłączeniowych 6 mm²
- Montaż na szynie TH-35

Gniazda serwisowe na szynę TH-35 mm są dostępne w dwóch wersjach. Pierwsza z bolcem uziemiającym oraz druga Schuko. Dzięki standardowym wymiarom 45 mm możliwy jest łatwy montaż na szynie TH-35 mm.

Gniazda serwisowe można szybko zamontować i podłączyć w obudowach na szynie montażowej.

Modułowe wykonanie gniazd serwisowych pozwala na podłączanie innych urządzeń, narzędzi, elektrycznej i elektronicznej aparatury stosowanej w rozdzielnicach elektrycznych, także przemysłowych.

Klucz doboru

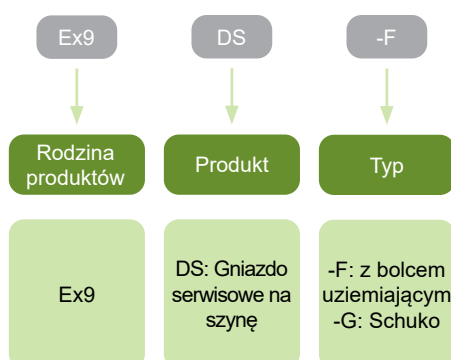

Certyfikaty



Gniazda serwisowe na szynę Ex9DS

Gniazdo serwisowe na szynę - z bolcem uziemiającym

- Prąd znamionowy 16 A
- Napięcie znamionowe izolacji 1000 V AC
- Przekrój zacisków przyłączeniowych do 6 mm²



Napięcie łączeniowe	Nr artykułu	Typ	Pakowanie
250 V AC	106194	Ex9DS-F	1/5/100

Gniazdo serwisowe na szynę - Schuko

- Prąd znamionowy 16 A
- Napięcie znamionowe izolacji 1000 V AC
- Przekrój zacisków przyłączeniowych do 6 mm²



Napięcie łączeniowe	Nr artykułu	Typ	Pakowanie
250 V AC	106195	Ex9DS-G	1/5/100

Dane techniczne

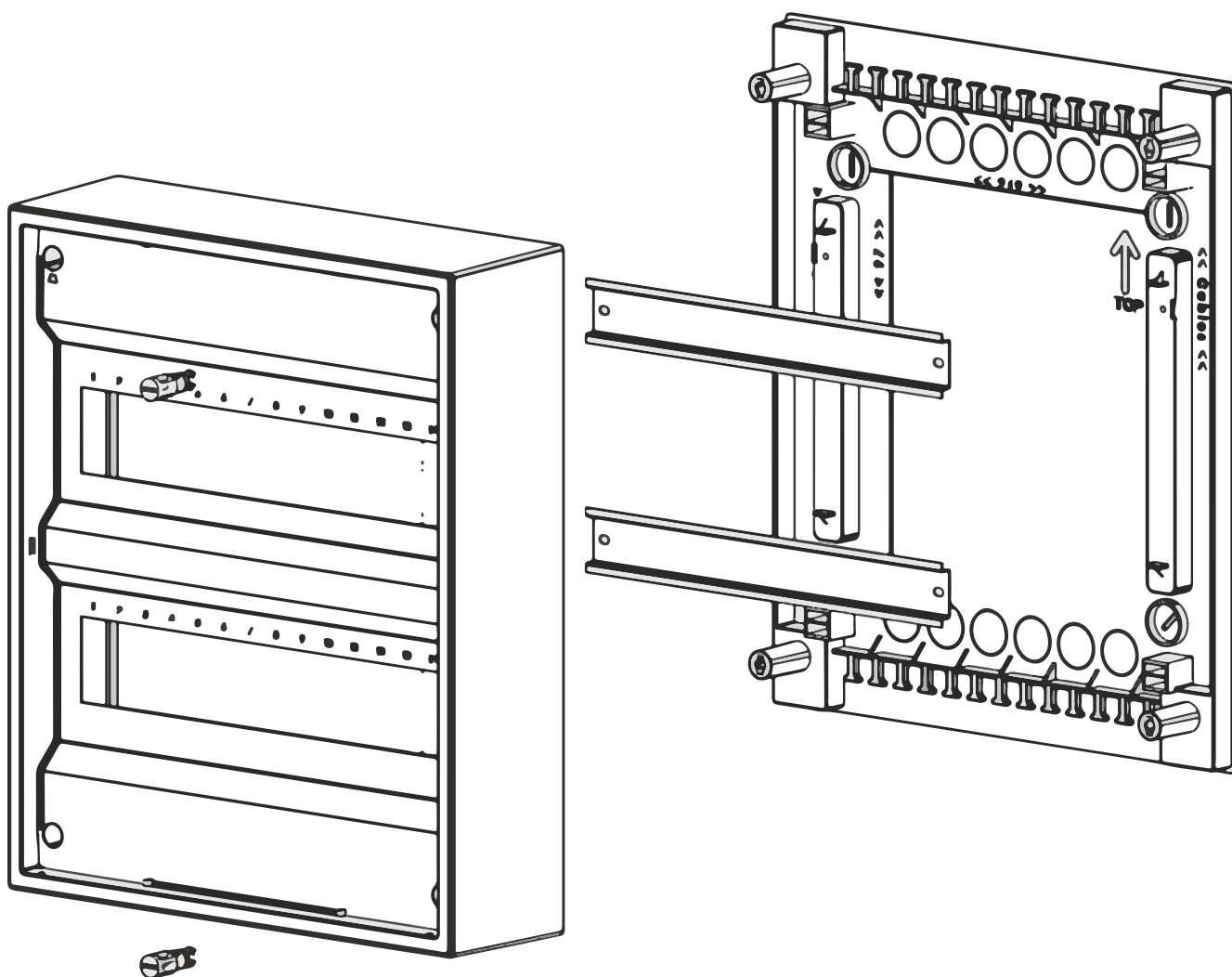

Spis treści

Dane techniczne

Plastikowe obudowy instalacyjne

PNS - natynkowe, IP40	95
PNS-SD - natynkowe, IP40	97
PNF - podtynkowe, IP40	99
PNF-HW - podtynkowe, IP40, do ścian pustych	101
PXS - natynkowe, IP30	103
PXF - podtynkowe, IP40	105

Plastikowe obudowy instalacyjne z drzwiami metalowymi

PMF - podtynkowe, IP40	107
PMF-MM - podtynkowe, IP30/IP40, multimedilne	109
PMF-C - podtynkowe, IP30, hybrydowe	111

Plastikowe obudowy instalacyjne do użytku zewnętrznego

PHS - natynkowe, IP65	114
-----------------------------	-----

Obudowy metalowe

EMF - podtynkowe / natynkowe, IP30	116
--	-----

Obudowy metalowe z płytami montażowymi

MHS - natynkowe, IP66/IP55	121
----------------------------------	-----

Systemy łączeniowe

BBU, BBP i BBUE szyny łączeniowe	123
BBUM szyny łączeniowe	125
IT zaciski przyłączeniowe	127
PDB bloki dystrybucyjne	128
TB zaciski listwowe	134
Ex9DS gniazda serwisowe na szynę	135

Dane techniczne PNS

Natynkowe obudowy instalacyjne PNS, IP40

Parametry ogólne

Obudowy instalacyjne głównie do zastosowań domowych

Wersja natynkowa

Zakres dostawy: obudowa, drzwi, szyny TH-35, zaciski N + PE, przednia pokrywa z wycięciami pod aparaty, zaślepka, elementy do montażu

Parametry elektryczne

Wykonanie zgodne z	EN 60670
Napięcie znamionowe	400 V AC
Częstotliwość znamionowa	50 Hz
Stopień ochrony	IP40
Klasa ochrony	II
Maksymalna strata mocy, dla średniej temperatury otoczenia 30°C	
PNS 4T / PNS 4W	10 W
PNS 8T / PNS 8W	16 W
PNS 12T / PNS 12W	25 W
PNS 18T / PNS 18W	25 W
PNS 1x24T / PNS 1x24W	30 W
PNS 24T / PNS 24W	30 W
PNS 2x18T / PNS 2x18W	30 W
PNS 36T / PNS 36W	30 W
PNS 48T / PNS 48W	35 W
PNS 3x18T / PNS 3x18W	35 W
PNS 4x18T / PNS 4x18W	40 W

Parametry mechaniczne

Próba rozżarzoną prętą	650°C
Odporność na uderzenia	IK08
Plastik do ponownego przetworzenia	bezhalogenowy
Kolor	RAL9003
Temperatura robocza	-25°C – +60°C
Materiał	Akrylonitryl styren akrylan

Dane techniczne PNS

Natynkowe obudowy instalacyjne PNS, IP40

Rysunki wymiarowe

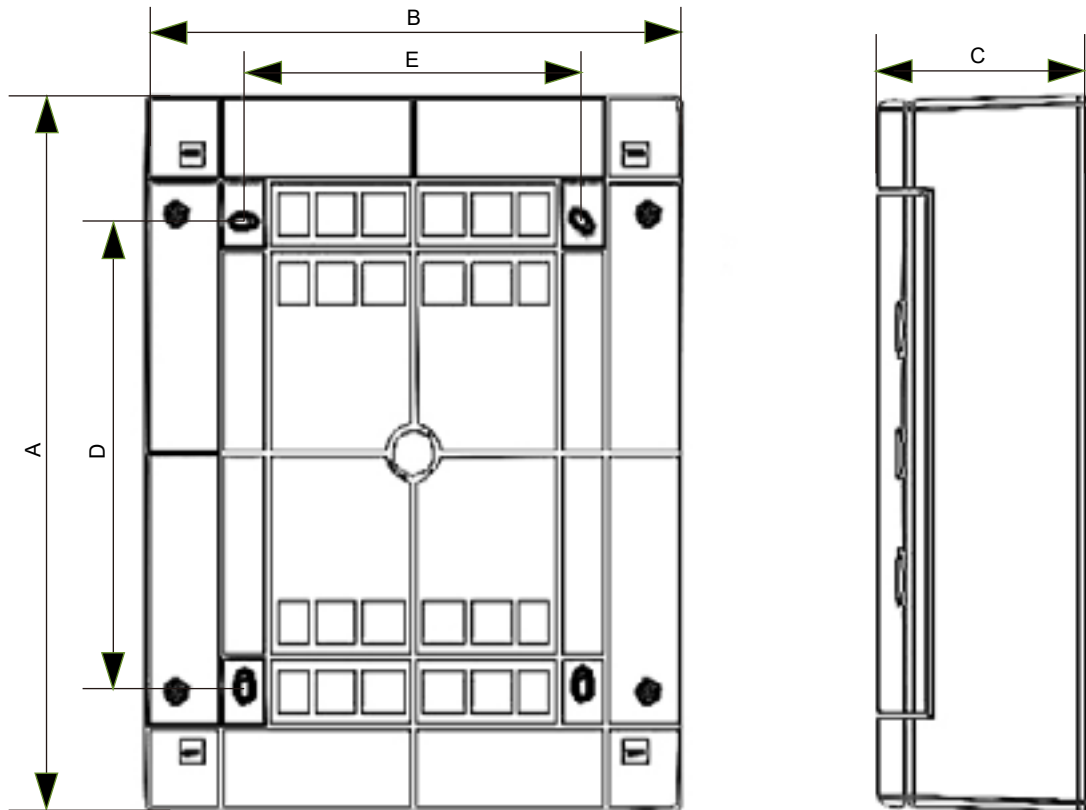

Wymiary

Typ	Wymiary [mm]				
	A	B	C	D	E
PNS 4T / PNS 4W	235	143	98	127	46
PNS 8T / PNS 8W	236	287	102	107	120
PNS 12T / PNS 12W	236	287	112	107	180
PNS 18T / PNS 18W	236	396	112	107	289
PNS 1x24T / PNS 1x24W	236	503	112	107	396
PNS 24T / PNS 24W	361	287	112	232	180
PNS 2x18T / PNS 2x18W	361	396	112	232	289
PNS 36T / PNS 36W	485	287	112	357	180
PNS 48T / PNS 48W	652	287	112	482	180
PNS 3x18T / PNS 3x18W	526	396	112	357	289
PNS 4x18T / PNS 4x18W	651	396	112	482	289

Dane techniczne PNS-SD

Natynkowe obudowy instalacyjne PNS-SD, IP40

Parametry ogólne

Obudowy instalacyjne głównie do zastosowań domowych

Wersja natynkowa

Zakres dostawy: obudowa, drzwi, szyny TH-35, zaciski N + PE, przednia pokrywa z wycięciami pod aparaty, zaślepka, elementy do montażu

Parametry elektryczne

Wykonanie zgodne z	EN 60670, EN 62208
Napięcie znamionowe	400 V AC
Częstotliwość	50 Hz
Stopień ochrony	IP40
Klasa ochrony	II
Prąd znamionowy I _c	do 63A
Temperatura robocza	-25°C – +60°C
Maksymalna strata mocy, dla średniej temperatury otoczenia 30°C	
PNS-SD 12T / PNS-SD 12W	30 W
PNS-SD 24T / PNS-SD 24W	40 W
PNS-SD 36T / PNS-SD 36W	60 W

Parametry mechaniczne

Próba rozżarzoną prętą	650 °C
Odporność na uderzenia	IK07
Plastik do ponownego przetworzenia	ABS bezhalogenowy

Dane techniczne PNS-SD

Natynkowe obudowy instalacyjne PNS-SD, IP40

Rysunki wymiarowe

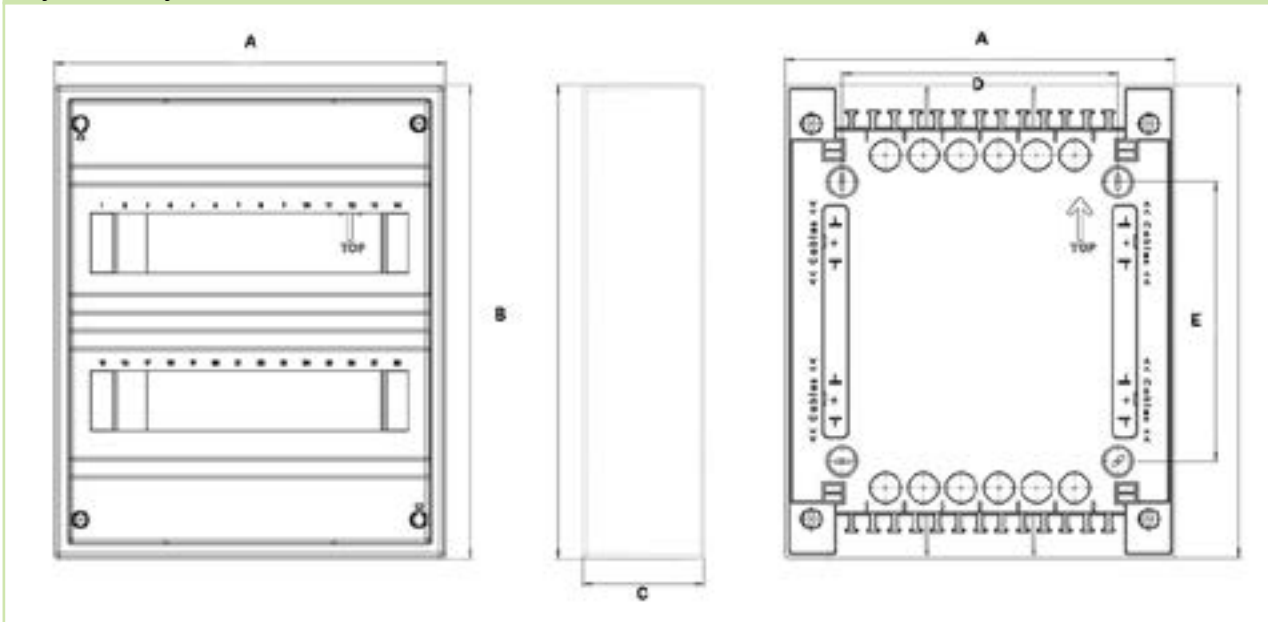

Wymiary

Typ	Wymiary [mm]					Waga [kg]
	A	B	C	D	E	
PNS-SD 12T / PNS-SD 12W	310	251	96	125	126	1.2
PNS-SD 24T / PNS-SD 24W	310	377	96	223	126	1.6
PNS-SD 36T / PNS-SD 36W	310	505	96	125	126	2.0

Dane techniczne PNF

Podtynkowe obudowy instalacyjne PNF, IP40

Parametry ogólne

Obudowy instalacyjne głównie do zastosowań domowych

Wersja podtynkowa

Zakres dostawy: obudowa, drzwi, szyny TH-35, zaciski N + PE, przednia pokrywa z wycięciami pod aparaty, zaślepka, elementy do montażu

Parametry elektryczne

Wykonanie zgodne z	EN 60670, EN 62208
Napięcie znamionowe	400 V AC
Częstotliwość znamionowa	50 Hz
Stopień ochrony	IP40
Klasa ochrony	II
Maksymalna strata mocy, dla średniej temperatury otoczenia 30°C	
PNF 4T / PNF 4W	10 W
PNF 8T / PNF 8W	16 W
PNF 12T / PNF 12W	25 W
PNF 18T / PNF 18W	25 W
PNF 24T / PNF 24W	30 W
PNF 2x18T / PNF 2x18W	30 W
PNF 36T / PNF 36W	30 W
PNF 3x18T / PNF 3x18W	35 W

Parametry mechaniczne

Próba rozżarzoną prętą	650°C
Odporność na uderzenia	IK08
Plastik do ponownego przetworzenia	bezhalogenowy
Kolor	RAL9003
Temperatura robocza	-25°C – +60°C
Materiał	Akrylonitryl styren akrylan

Dane techniczne PNF

Podtynkowe obudowy instalacyjne PNF, IP40

Rysunki wymiarowe

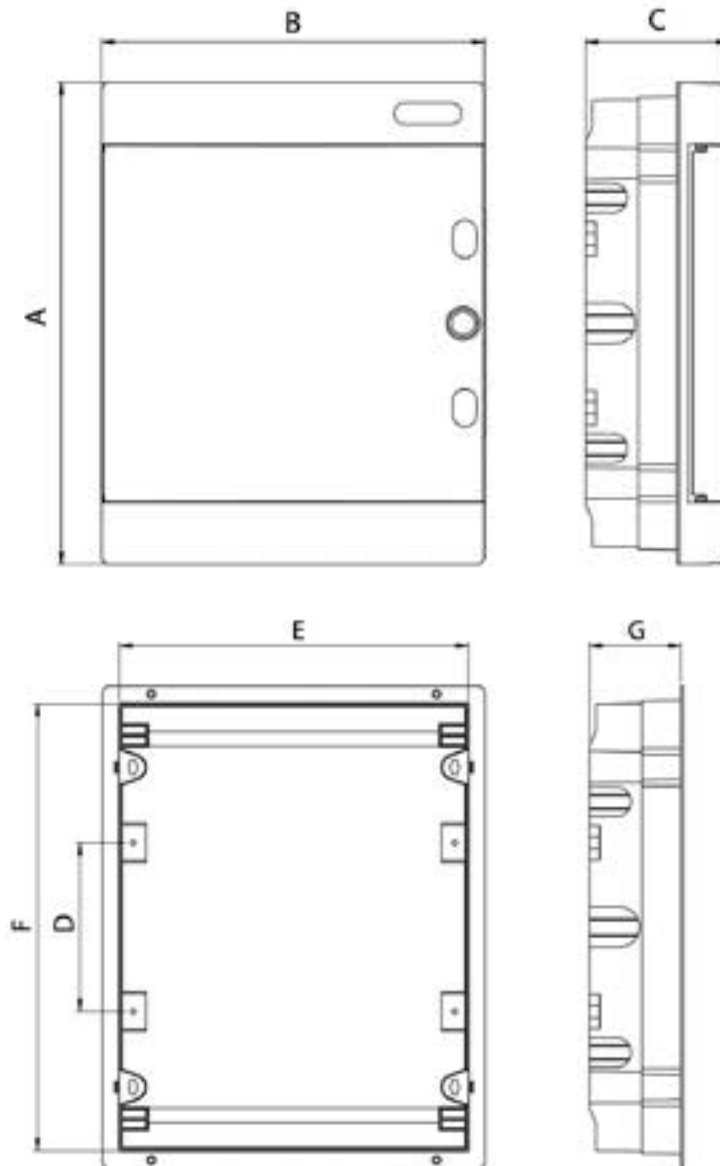

Wymiary

Typ	Wymiary [mm]						
	A	B	C	D	E	F	G
PNF 4T / PNF 4W	232	139	99	—	123	216	69
PNF 8T / PNF 8W	232	211	99	—	201	212	68
PNF 12T / PNF 12W	232	283	106	—	273	212	68
PNF 18T / PNF 18W	232	392	106	—	382	212	68
PNF 24T / PNF 24W	357	283	106	125	273	336	68
PNF 2x18T / PNF 2x18W	357	392	106	125	382	336	68
PNF 36T / PNF 36W	482	283	106	125	273	462	68
PNF 3x18T / PNF 3x18W	522	392	106	125	382	502	68

Dane techniczne PNF-HW

Plastikowa podtynkowa obudowa do ścian pustych, IP40

Parametry ogólne

Obudowy instalacyjne głównie do zastosowań domowych i mieszkaniowych

Wersja podtynkowa do ścian pustych

Zakres dostawy: obudowa, drzwi, szyny TH-35, zaciski N+PE, przednia pokrywa z wycięciami pod aparaty, zaślepka, elementy do montażu

Parametry elektryczne

Wykonanie zgodnie z	EN 60670, EN 62208
Napięcie znamionowe łączeniowe	400 V AC
Częstotliwość	50 Hz
Stopień ochrony	IP40
Klasa ochrony	II
Maksymalna strata mocy dla średniej temperatury otoczenia 30°C	
PNF-HW 8T / PNF-HW 8W	16 W
PNF-HW 12T / PNF-HW 12W	25 W
PNF-HW 18T / PNF-HW 18W	25 W
PNF-HW 24T / PNF-HW 24W	30 W
PNF-HW 2x18T / PNF-HW 2x18W	30 W
PNF-HW 36T / PNF-HW 36W	30 W
PNF-HW 3x18T / PNF-HW 3x18W	35 W

Parametry mechaniczne

Próba rozżarzoną prętą	850°C (część dolna)
Odporność na uderzenia	IK08
Plastik do ponownego przetworzenia	bezhalogenowy
Kolor	RAL9003
Temperatura robocza	-25°C – +60°C

Dane techniczne PNF-HW

Plastikowa podtynkowa obudowa do ścian pustych, IP40

Rysunki wymiarowe

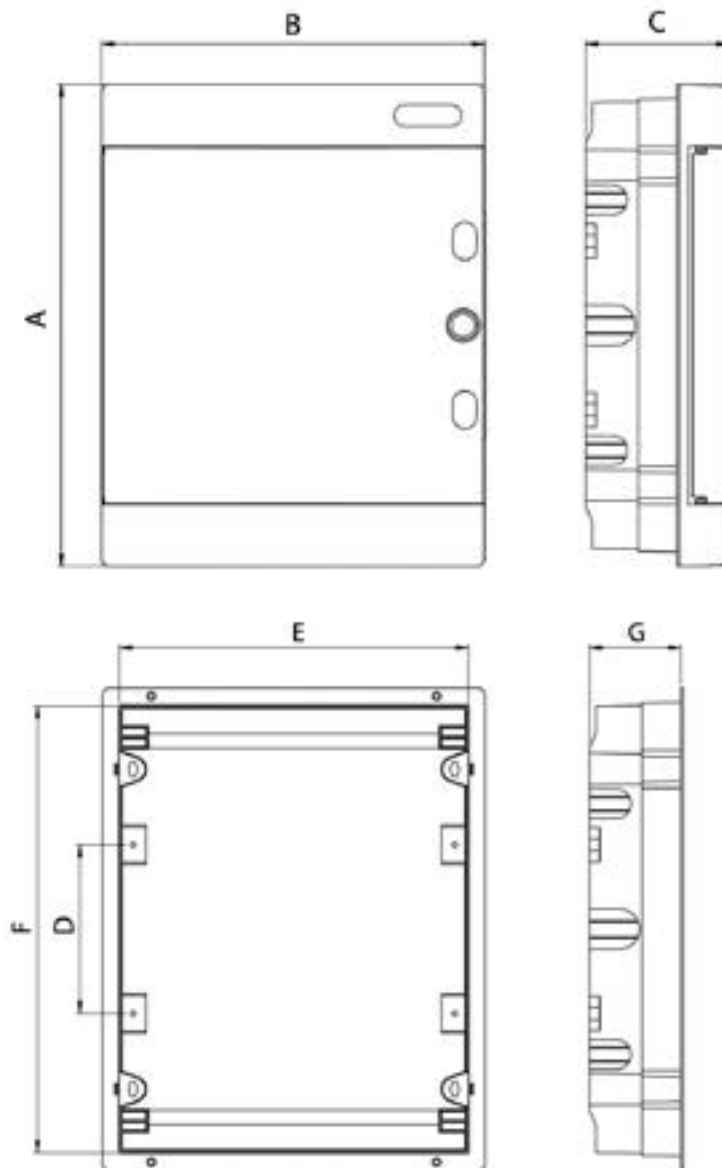

Wymiary

Typ	Wymiary [mm]						
	A	B	C	D	E	F	G
PNF-HW 8T / PNF-HW 8W	232	211	99	—	201	212	68
PNF-HW 12T / PNF-HW 12W	232	283	106	—	273	212	68
PNF-HW 18T / PNF-HW 18W	232	392	106	—	382	212	68
PNF-HW 24T / PNF-HW 24W	357	283	106	125	273	336	68
PNF-HW 2x18T / PNF-HW 2x18W	357	392	106	125	382	336	68
PNF-HW 36T / PNF-HW 36W	482	283	106	125	273	462	68
PNF-HW 3x18T / PNF-HW 3x18W	522	392	106	125	382	502	68

Dane techniczne PXS

Natynkowe obudowy instalacyjne PXS, IP30

Parametry ogólne

Obudowy instalacyjne głównie do zastosowań domowych

Wersja natynkowa

Zakres dostawy: obudowa, szyny TH-35, zaciski N + PE (oprócz PXS 1 i PXS 2), przednia pokrywa z wycięciami pod aparaty, zaślepka, elementy do montażu

Parametry elektryczne

Wykonanie zgodne z	EN 60670
Napięcie znamionowe	230 / 400 V AC
Częstotliwość znamionowa	50 Hz
Stopień ochrony	IP30
Klasa ochrony	II
Maksymalna strata mocy, dla średniej temperatury otoczenia 30°C	
PXS 1	14 W
PXS 2	14 W
PXS 3	14 W
PXS 12	22 W
PXS 24	22 W
PXS 36	26 W

Parametry mechaniczne

Próba rozżarzoną prętą	650 °C
Odporność na uderzenia	IK07
Plastik do ponownego przetworzenia	bezhalogenowy
Kolor	RAL9003
Temperatura robocza	-25°C – +60°C
Materiał	Styren

Dane techniczne PXS

Natynkowe obudowy instalacyjne PXS, IP30

Rysunki wymiarowe

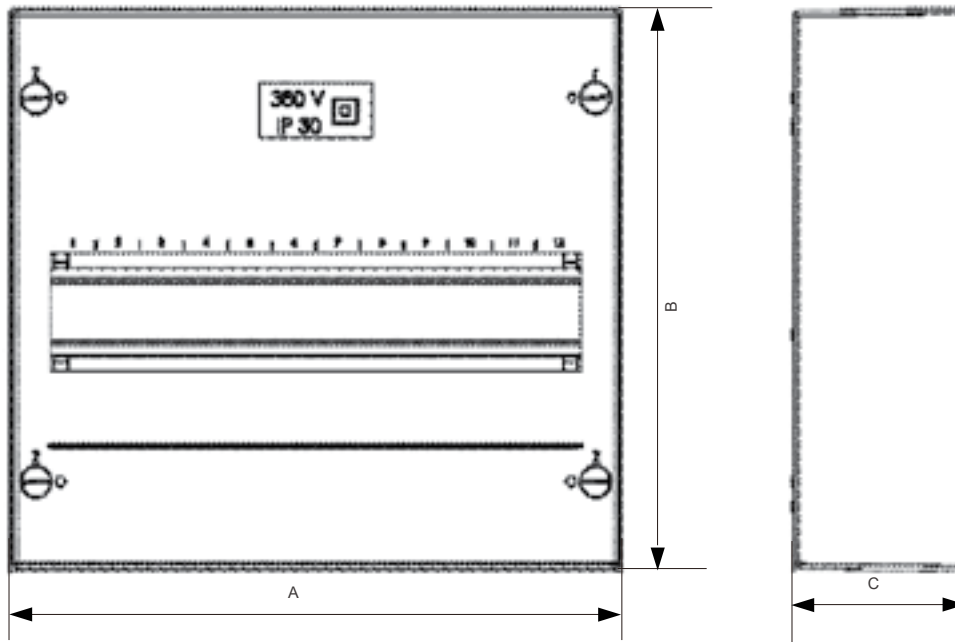

Wymiary

Typ	Wymiary [mm]		
	A	B	C
PXS 1	51	130	57
PXS 2	87	130	57
PXS 3	97	155	57
PXS 12	250	225	70
PXS 24	250	353	70
PXS 36	250	463	70

Dane techniczne PXF

Podtynkowe obudowy instalacyjne PXF, IP40

Parametry ogólne

Obudowy instalacyjne głównie do zastosowań domowych

Wersja podtynkowa

Zakres dostawy: obudowa, drzwi, szyny TH-35, zaciski N + PE, przednia pokrywa z wycięciami pod aparaty, zaślepka, elementy do montażu

Parametry elektryczne

Wykonanie zgodne z	EN 60670
Napięcie znamionowe	400 V AC
Częstotliwość znamionowa	50 Hz
Stopień ochrony	IP40
Klasa ochrony	II
Maksymalna strata mocy, dla średniej temperatury otoczenia 30°C	
PXF 12T / PXF 12W	53 W
PXF 24T / PXF 24W	69 W
PXF 36T / PXF 36W	84 W

Parametry mechaniczne

Próba rozżarzoną prętą	650°C
Odporność na uderzenia	IK07
Plastik do ponownego przetworzenia	bezhalogenowy
Kolor	RAL9003
Temperatura robocza	-25°C – +60°C
Materiał	Styren

Dane techniczne PXF

Podtynkowe obudowy instalacyjne PXF, IP40

Rysunki wymiarowe

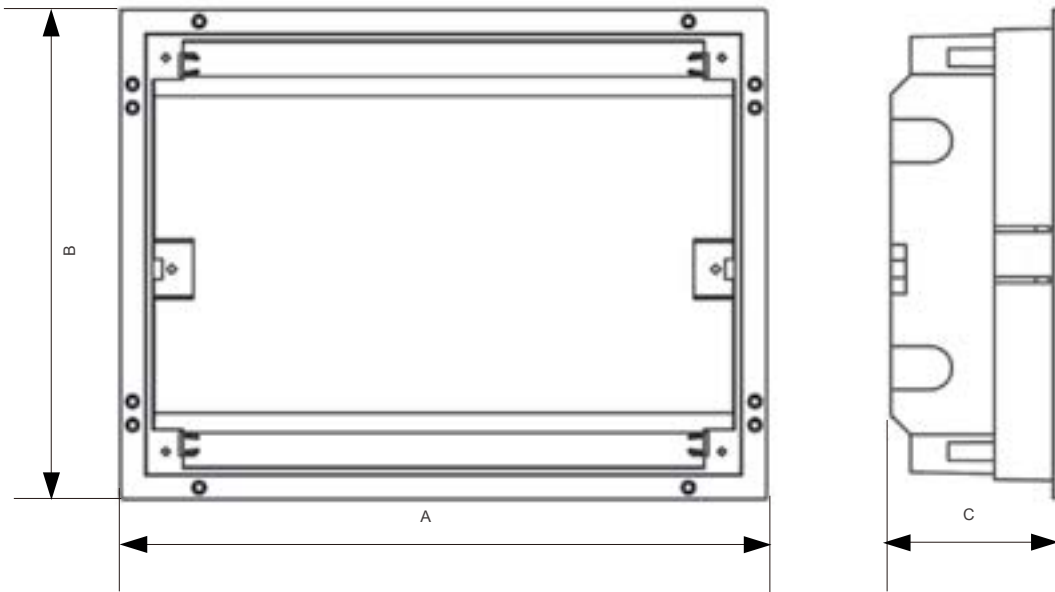

Wymiary

Typ	Wymiary [mm]		
	A	B	C
PXF 12T / PXF 12W	338	260	88
PXF 24T / PXF 24W	338	380	92
PXF 36T / PXF 36W	338	508	92

Dane techniczne PMF

Podtynkowe obudowy instalacyjne PMF z drzwiami metalowymi

Parametry ogólne

Obudowy instalacyjne głównie do zastosowań domowych

Wersja podtynkowa

W zakresie dostawy: obudowa, metalowa rama z drzwiami, szyny TH-35, zaciski N + PE, przednia pokrywa z wycięciami pod aparaty, zaślepka, elementy do montażu, instrukcja

Parametry elektryczne

Wykonanie zgodne z	EN 62208, EN 60670
Napięcie znamionowe łączeniowe U_e	400 V AC
Prąd znamionowy I_e	do 63 A
Częstotliwość	50 Hz
Napięcie znamionowe izolacji U_i	400 V AC
Stopień ochrony	IP40
Odporność na uderzenia	IK06
Klasa ochrony	II
Temperatura robocza	-25°C – +60°C
Maksymalna strata mocy, dla średniej temperatury otoczenia 30°C	
PMF 12	31 W
PMF 24	40 W
PMF 36	50 W
PMF 48	60 W
PMF 60	70 W

Parametry mechaniczne

Próba rozżarzoną prętą	850°C
Użyty plastik	bezhalogenowy
Kolor metalowych części	malowane proszkowo, kolor biały, płaski, RAL 9016

Parametry mechaniczne

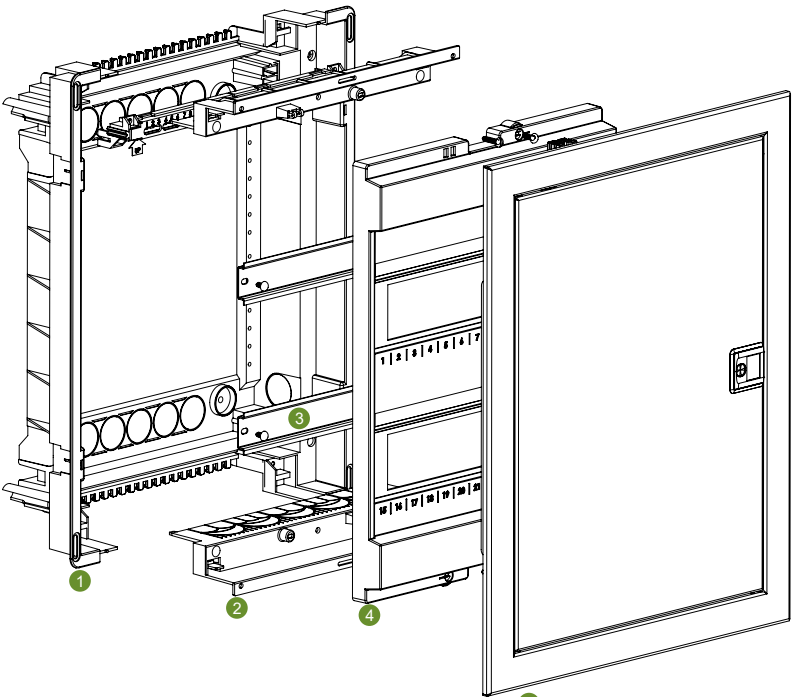
1.	obudowa z zaciskami N + PE	
2.	zdejmowana górna i dolna część obudowy z osłabieniami pod wprowadzenie przewodów	
3.	szyna TH-35	
4.	uszczelniana przednia pokrywa z wycięciami pod aparaty	
5.	metalowa rama z drzwiami	

Dane techniczne PMF

Podtynkowe obudowy instalacyjne PMF z drzwiami metalowymi

Rysunki wymiarowe

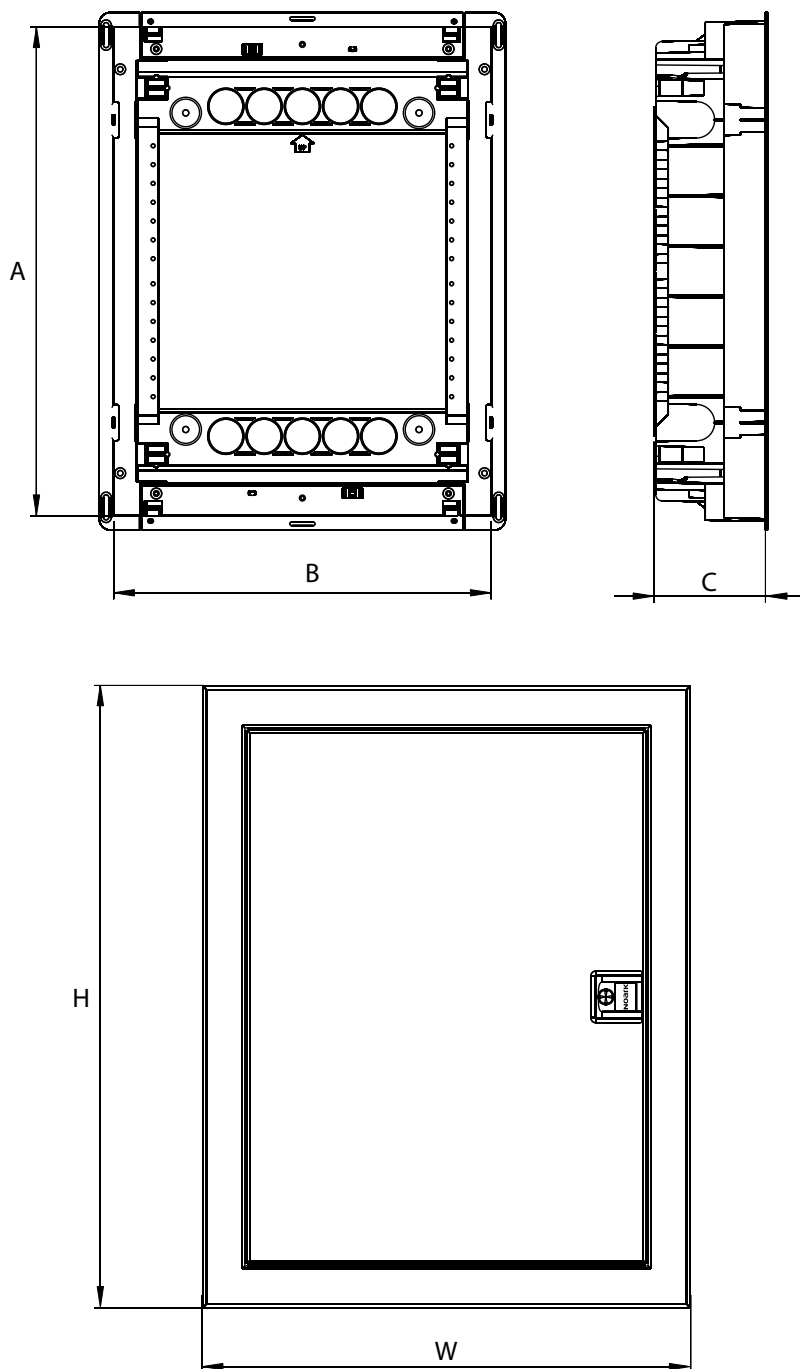

Wymiary

Typ	Wymiary [mm]					Waga [kg]
	A	B	C	H	W	
PMF 12	274	306	87	317	346	2.0
PMF 24	399	306	87	442	346	2.5
PMF 36	549	306	87	592	346	3.0
PMF 48	673	306	87	717	346	3.5
PMF 60	799	306	87	842	346	4.5

Dane techniczne PMF-MM

Podtynkowe obudowy multimedialne PMF-MM

Parametry ogólne

Obudowy multimedialne głównie do zastosowań domowych

Wersja podtynkowa

W zakresie dostawy: obudowa, rama z perforowanymi drzwiami lub plastikowymi drzwiami, płyty montażowej, elementy do montażu i instrukcja

Parametry elektryczne

Wykonanie zgodne z	EN 62208, EN 60670
Napięcie znamionowe łączeniowe U_e	400 V AC
Prąd znamionowy I_e	do 63 A
Częstotliwość	50 Hz
Napięcie znamionowe izolacji U_i	400 V AC
Stopień ochrony	IP30 (IP40 dla drzwi plastikowych)
Odporność na uderzenia mechaniczne	IK06
Klasa ochrony	II
Temperatura robocza	-25°C – +60°C
Maksymalna strata mocy, dla średniej temperatury otoczenia 30 °C	
PMF-MM 12	31 W
PMF-MM 24	40 W
PMF-MM 36	50 W
PMF-MM 48	60 W
PMF-MM 60	70 W

Parametry mechaniczne

Próba rozżarzoną prętą	850°C
Użyty plastik	bezhalogenowy
Kolor metalowych części	malowane proszkowo, kolor biały, RAL 9016

Parametry mechaniczne

1.	Obudowa
2.	Płyta montażowa
3.	Metalowa lub plastikowa rama
4.	Metalowe perforowane drzwi lub drzwi plastikowe

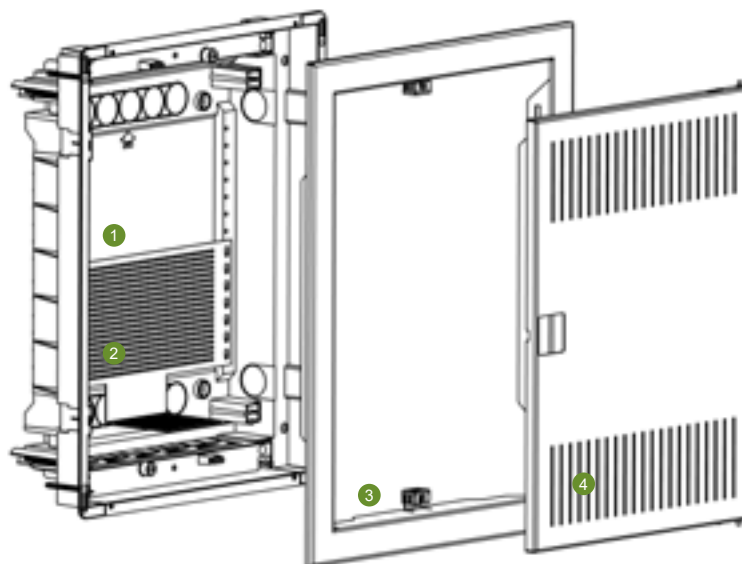

Dane techniczne PMF-MM

Podtynkowe obudowy multimedialne PMF-MM

Rysunki wymiarowe

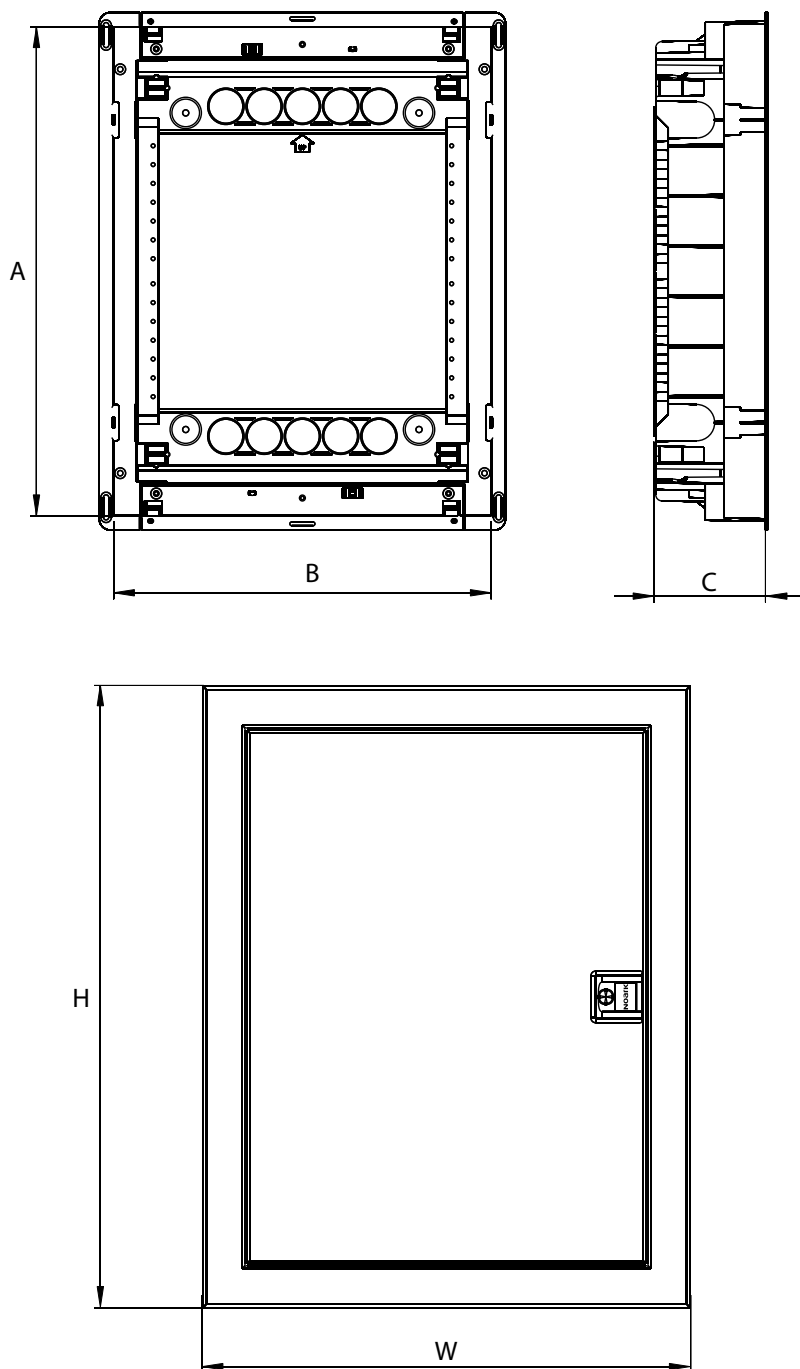

Wymiary

Typ	Wymiary [mm]					Waga [kg]	
	A	B	C	H	W	Metalowe drzwi	Plastikowe drzwi
PMF-MM 12	274	306	87	317	346	1.8	1.75
PMF-MM 24	399	306	87	442	346	2.3	2.2
PMF-MM 36	549	306	87	592	346	2.8	2.7
PMF-MM 48	673	306	87	717	346	3.3	-
PMF-MM 60	799	306	87	842	346	3.8	-

Dane techniczne PMF-C

Podtynkowe obudowy instalacyjne PMF-C z drzwiami metalowymi

Parametry ogólne

Obudowy instalacyjne głównie do zastosowań domowych

Wersja podtynkowa

Zakres dostawy: obudowa, metalowe perforowane drzwi, płyty montażowe, szyny montażowe, przegroda bez gniazda, elementy montażowe i instrukcja

Parametry elektryczne

Wykonanie zgodne z	EN 62208, EN 60670
Napięcie znamionowe łączeniowe U_e	400 V AC
Prąd znamionowy I_e	do 63 A
Częstotliwość	50 Hz
Napięcie znamionowe izolacji U_i	400 V AC
Stopień ochrony	IP30
Odporność na uderzenia mechaniczne	IK06
Klasa ochrony	II
Temperatura robocza	-25°C – +60°C
Maksymalna strata mocy, dla średniej temperatury otoczenia 30 °C	
PMF-C 36	50 W
PMF-C 48	60 W
PMF-C 60	70 W

Parametry mechaniczne

Próba rozżarzonym prętem	850 °C
Użyty plastik	bezhalogenowy
Kolor metalowych części	malowane proszkowo, kolor biały, RAL 9016

Dane techniczne PMF-C

Podtynkowe obudowy instalacyjne PMF-C z drzwiami metalowymi

Rysunki wymiarowe

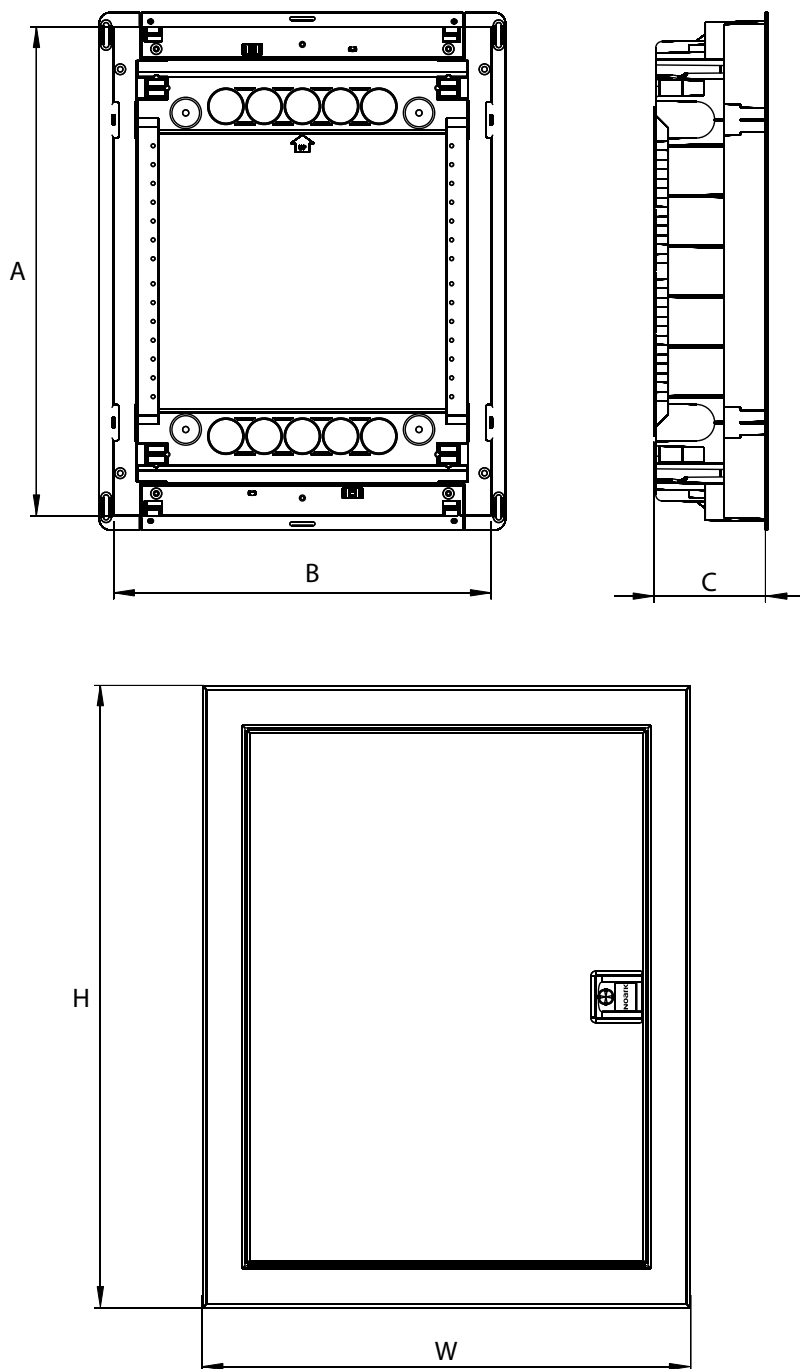

Wymiary

Typ	Wymiary [mm]					Waga [kg]
	A	B	C	H	W	
PMF-C 36	549	306	92	592	346	3.0
PMF-C 48	673	306	92	717	346	3.5
PMF-C 60	799	306	92	842	346	4.5

Dane techniczne PMF-C

Podtynkowe obudowy instalacyjne PMF-C z drzwiami metalowymi

Wewnętrzna struktura obudów

PMF-C 36-1

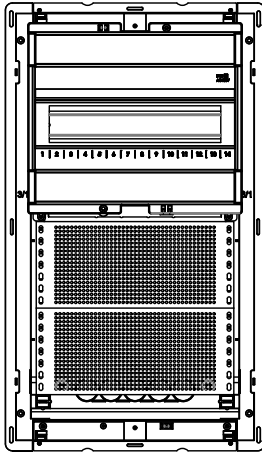

PMF-C 48-1

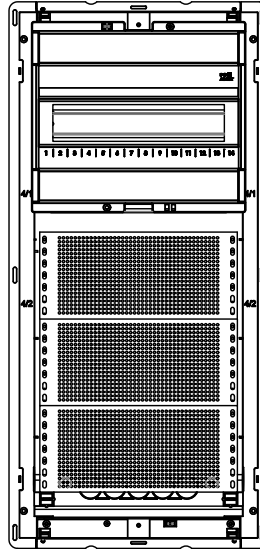

PMF-C 48-2

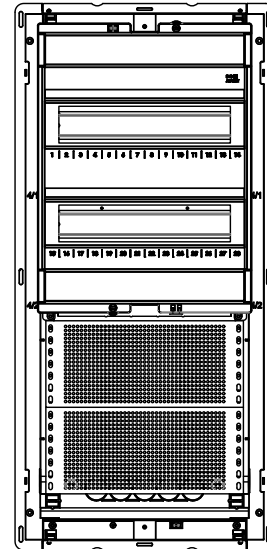

PMF-C 60-1

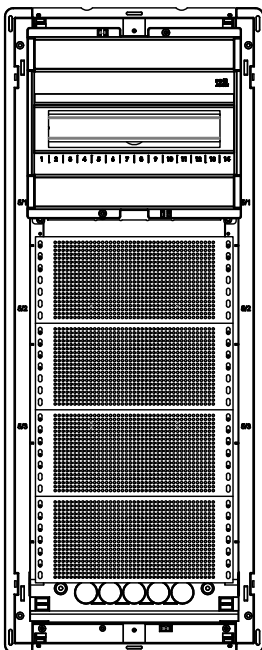

PMF-C 60-2

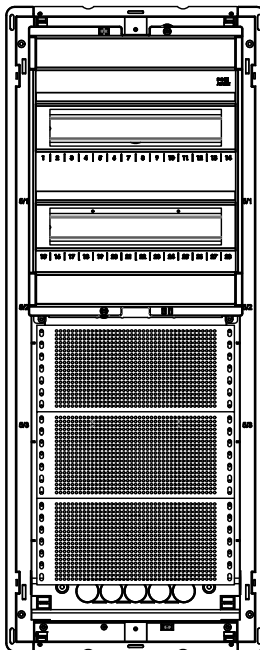

PMF-C 60-3

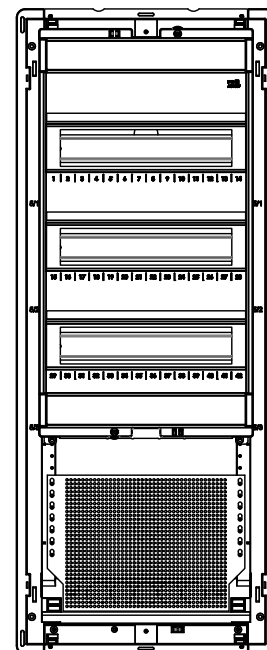

Dane techniczne PHS

Natynkowe obudowy instalacyjne PHS, IP65

Parametry ogólne

Obudowy instalacyjne do zastosowań ogólnych i przemysłowych

Wersja natynkowa

Zakres dostawy: obudowa, drzwi, szyny TH-35, zaciski N + PE, przednia pokrywa z wycięciami pod aparaty, zaślepka, elementy do montażu

Parametry elektryczne

Wykonanie zgodne z	EN 60670, EN 62208
Napięcie znamionowe U_n	400 V AC, 1500 V DC
Prąd znamionowy I_n	63 A
Częstotliwość znamionowa	50 Hz
Stopień ochrony	IP65
Klasa ochrony	II
Znamionowe napięcie izolacji U_i	690 V AC, 1500 V DC
Maksymalna strata mocy, dla średniej temperatury otoczenia 30°C	
PHS 4T	10 W
PHS 6T	10 W
PHS 8T	13 W
PHS 12T	16 W
PHS 18T	20 W
PHS 24T	24 W
PHS 36T	26 W
PHS 48T	35 W

Parametry mechaniczne

Próba rozżarzoną prętą	650°C
Odporność na uderzenia	IK08
Plastik do ponownego przetworzenia	bezhalogenowy
Kolor	RAL7035
Odporny na UV	Tak
Temperatura robocza	-25°C – +60°C
Materiał	Akrylonitryl styren akrylan

Dane techniczne PHS

Natynkowe obudowy instalacyjne PHS, IP65

Rysunki wymiarowe

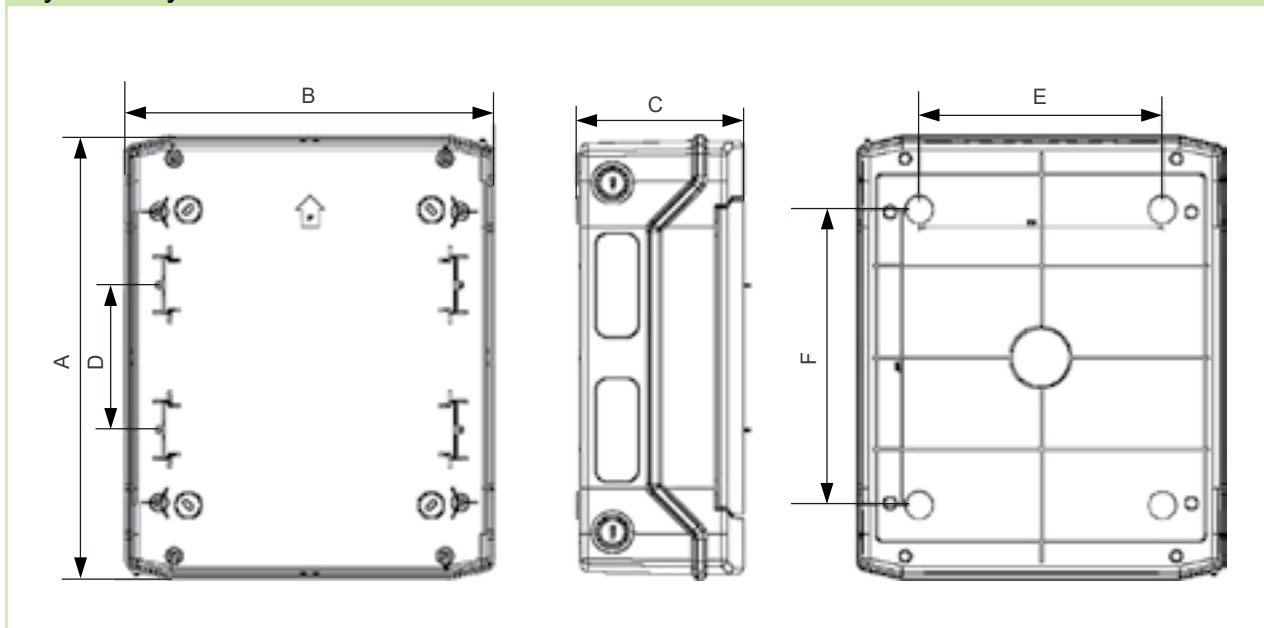

Wymiary

Typ	Wymiary [mm]					
	A	B	C	D	E	F
PHS 4T	201	128	120	—	—	140
PHS 6T	201	165	118	—	63	140
PHS 8T	201	202	120	—	100	140
PHS 12T	259	319	144	—	210	130
PHS 18T	259	428	144	—	259	130
PHS 24T	384	319	144	125	210	255
PHS 36T	508	319	144	125	210	380
PHS 48T	664	319	144	125	210	505

Dane techniczne EMF

Obudowy metalowe

Parametry ogólne

Obudowy przystosowane do różnego rodzaju zastosowań zarówno w domach jak i w przemyśle.
Występują obudowy natynkowe i podtynkowe, stosowane także w pustych ścianach kartonowo-gipsowych
Zdemontowana i regulowana przednia rama drzwiowa pozwala zrehabilitować niedoskonałości powierzchni ściany
Przygotowane specjalne wycięcia na podłączenie przewodów i przepusty kablowe
Szeroka gama akcesoriów

Parametry elektryczne

Wykonanie zgodne z	EN 62208
Napięcie znamionowe łączeniowe U_e	400 V AC
Częstotliwość	50 Hz
Napięcie znamionowe izolacji U_i	415 V AC
Stopień ochrony	IP30 (dotyczy zalecanego montażu)
Odporność na uderzenia	IK07 (wersja z drzwiami metalowymi)
Klasa ochrony	I
Kategoria przepięciowa	IV
Stopień zanieczyszczenia	1

Parametry mechaniczne

Liczba modułów w rzędzie	24, 33
Liczba rzędów	2, 3, 4, 5, 6
Montaż	natynkowy i podtynkowy
Głębokość montażu	118 mm
Drzwi	białe metalow
Otwieranie drzwi	w lewo lub w prawo
Dopuszczalne obciążenie drzwi	1 kg
Odległość drzwi do płyt frontowych EMFF / EMFS	34 / 34 mm
Maksymalny kąt otwarcia drzwi	110°
Użyte do produkcji metale: - szaf, drzwi, osłon frontów, separatorów, itp. - płyt montażowych	lakierowana blacha stalowa grubość 1 mm grubość 2 mm
Sposób malowania części metalowych	malowanie proszkowe, kolor biały RAL 9003

Zaciski N/PE w zakresie dostawy

Maksymalny dopuszczalny prąd na zaciskach N/PE	63 A
Przeznaczone do przewodów	Cu
Liczba zacisków N/PE	2
Dopuszczalny przekrój przewodów przyłączeniowych	1x 25 mm ² + 46x 16 mm ²
Szerokość	332 mm

Dane techniczne EMF

Obudowy metalowe

Maksymalne obciążenie statyczne

Maksymalne obciążenie statyczne wszystkich zainstalowanych aparatów i innych urządzeń

EMFF2 48W	10,8 kg	EMFS2 48W	11 kg
EMFF3 72W	15,6 kg	EMFS3 72W	16 kg
EMFF4 96W	20,2 kg	EMFS4 96W	20,8 kg
EMFF5 120W	23,4 kg	EMFS5 120W	24,3 kg
EMFF6 144W	25,9 kg	EMFS6 144W	28 kg
EMFF2 66W	13,9 kg	EMFS2 66W	14,4 kg
EMFF3 99W	20 kg	EMFS3 99W	20,8 kg
EMFF4 132W	25,7 kg	EMFS4 132W	26,7 kg
EMFF5 165W	29,7 kg	EMFS5 165W	32 kg
EMFF6 198W	32 kg	EMFS6 198W	37 kg

Straty mocy

Maksymalne straty mocy wszystkich zainstalowanych urządzeń w temperaturze otoczenia 30°C

EMFF2 48W	69 W	EMFS2 48W	76 W
EMFF3 72W	82 W	EMFS3 72W	90 W
EMFF4 96W	95 W	EMFS4 96W	105 W
EMFF5 120W	109 W	EMFS5 120W	117 W
EMFF6 144W	123 W	EMFS6 144W	130 W
EMFF2 66W	78 W	EMFS2 66W	88 W
EMFF3 99W	102 W	EMFS3 99W	110 W
EMFF4 132W	120 W	EMFS4 132W	128 W
EMFF5 165W	135 W	EMFS5 165W	141 W
EMFF6 198W	144 W	EMFS6 198W	156 W

Waga

Całkowita masa obudowy (włączając w to drzwi, płytę frontową, zainstalowane ramy montażowe, itd.) bez urządzeń

EMFF2 48W	10,5 kg	EMFS2 48W	10,0 kg
EMFF3 72W	13,2 / kg	EMFS3 72W	12,7 kg
EMFF4 96W	15,9 kg	EMFS4 96W	16,8 kg
EMFF5 120W	18,5 kg	EMFS5 120W	17,8 kg
EMFF6 144W	21,1 kg	EMFS6 144W	20,5 kg
EMFF2 66W	12,6 kg	EMFS2 66W	12,2 kg
EMFF3 99W	15,7 kg	EMFS3 99W	15,3 kg
EMFF4 132W	18,8 kg	EMFS4 132W	18,5 kg
EMFF5 165W	21,9 kg	EMFS5 165W	21,8 kg
EMFF6 198W	25,1 kg	EMFS6 198W	24,9 kg

Dane techniczne EMF

Obudowy metalowe

Oslony frontowe w zakresie dostawy

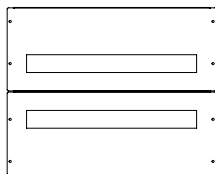

EMFF2/EMFS2

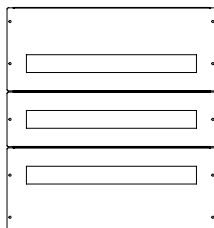

EMFF3/EMFS3

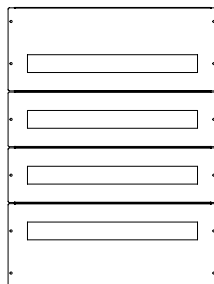

EMFF4/EMFS4

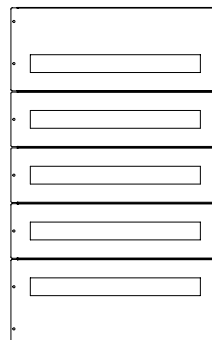

EMFF5/EMFS5

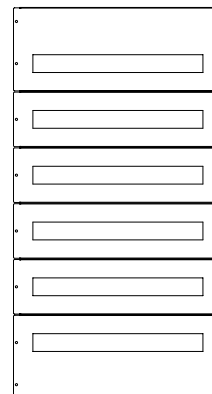

EMFF6/EMFS6

Przygotowane oslabienia na przewody lub przepusty kablowe - wersje podtynkowe

EMFF2 48W EMFF3 72W EMFF4 96W EMFF5 120W	2x 47x85 mm (strona tylna, srodek) + 4x 47x85 mm (góra) + 4x 47x85 mm (dół) + 2x 47x85 mm (lewa strona) + 2x 47x85 mm (prawa strona)
EMFF6 144W	2x 47x85 mm (strona tylna, srodek) + 4x 47x85 mm (góra) + 4x 47x85 mm (dół) + 2x 47x85 mm (lewa strona) + 2x 47x85 mm (prawa strona)
EMFF2 66W EMFF3 99W EMFF4 132W EMFF5 165W	2x 47x85 mm (strona tylna, srodek) + 5x 47x85 mm (góra) + 5x 47x85 mm (dół) + 2x 47x85 mm (lewa strona) + 2x 47x85 mm (prawa strona)
EMFF6 198 W	2x 47x85 mm (strona tylna, srodek) + 5x 47x85 mm (góra) + 5x 47x85 mm (dół) + 3x 47x85 mm (lewa strona) + 3x 47x85 mm (prawa strona)

Przygotowane oslabienia na przewody lub przepusty kablowe - wersje natynkowe

Wszystkie wersje linii EMFS	4x 47x55.6 mm (strona tylna, srodek) + 4x 47x85 mm (strona tylna, w rogach) + 14x otwór Ø20 mm (góra)
-----------------------------	---

Dane techniczne EMF

Obudowy metalowe

Rysunki wymiarowe - obudowy podtynkowe

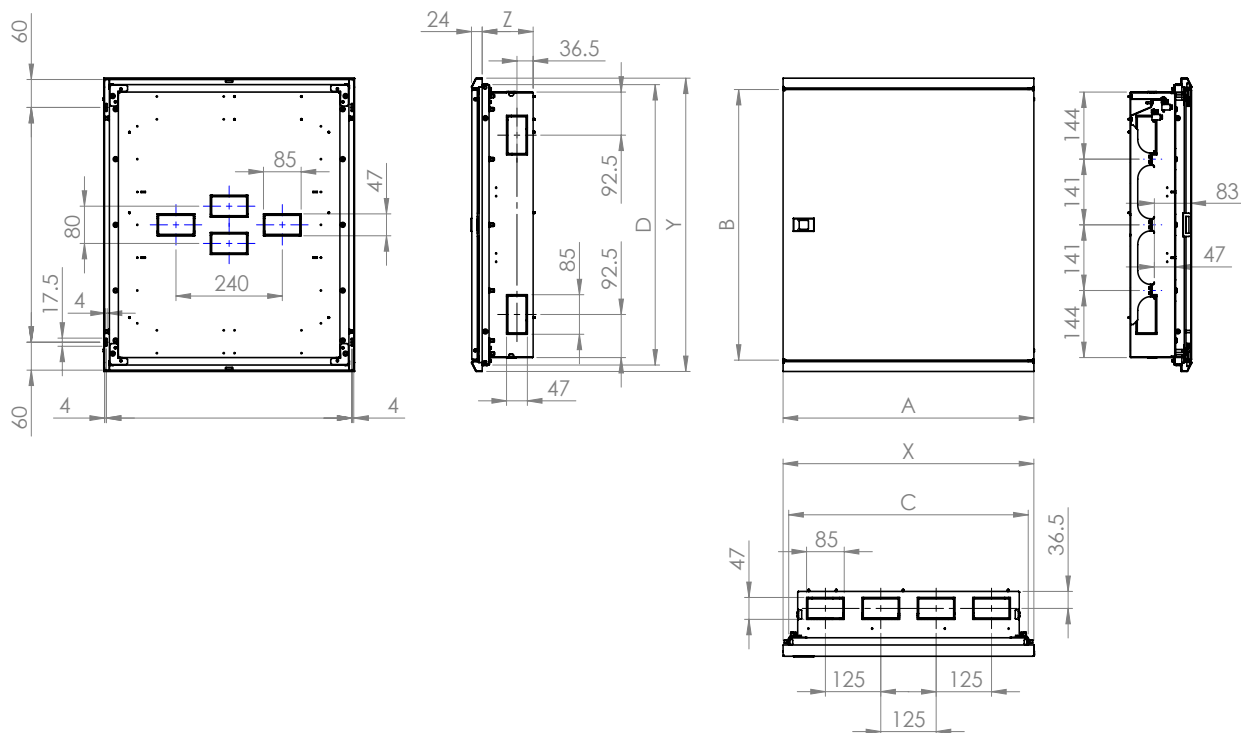

Wymiary

Typ	Wymiary [mm]						
	Szerokość (X)	Wysokość (Y)	Głębokość montażu (Z)	Szerokość drzwi (A)	Wysokość drzwi (B)	Szerokość otworu ściany (C)	Wysokość otworu ściany (D)
EMFF2 48W	566	489	115	566	440	541	461
EMFF3 72W	566	630	115	566	581	541	602
EMFF4 96W	566	771	115	566	722	541	743
EMFF5 120W	566	912	115	566	863	541	884
EMFF6 144W	566	1053	115	566	1004	541	1025
EMFF2 66W	730	489	115	730	440	705	461
EMFF3 99W	730	630	115	730	581	705	602
EMFF4 132W	730	771	115	730	722	705	743
EMFF5 165W	730	912	115	730	863	705	884
EMFF6 198W	730	1053	115	730	1004	705	1025

Dane techniczne EMF

Obudowy metalowe

Rysunki wymiarowe - obudowy natynkowe

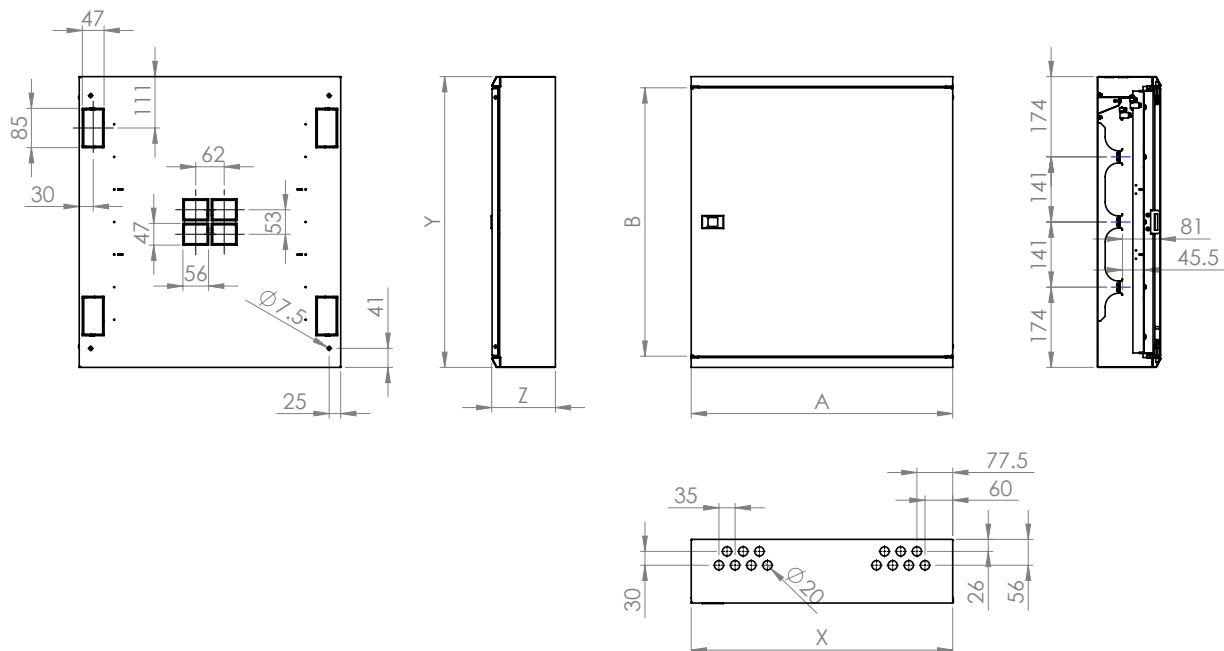

Wymiary

Typ	Wymiary [mm]				
	Szerokość (X)	Wysokość (Y)	Głębokość (Z)	Szerokość drzwi (A)	Wysokość drzwi (B)
EMFS2 48W	566	489	137	566	440
EMFS3 72W	566	630	137	566	581
EMFS4 96W	566	771	137	566	722
EMFS5 120W	566	912	137	566	863
EMFS6 144W	566	1053	137	566	1004
EMFS2 66W	730	489	137	730	440
EMFS3 99W	730	630	137	730	581
EMFS4 132W	730	771	137	730	722
EMFS5 165W	730	912	137	730	863
EMFS6 198W	730	1053	137	730	1004

Dane techniczne MHS

IP66 Obudowy metalowe MHS

Parametry ogólne

Do zastosowań w przemyśle ciężkim z wysokim stopniem ochrony IP66, dla większych obudów z drzwiami podwójnymi IP55 oraz IP65 przy zastosowaniu szklanych drzwi

W pełni spawana konstrukcja

Górne oraz dolne płyty dławnicowe z uszczelką PE dla maksymalnej regulacji

Uszczelka drzwi wykonany z pianki PU

Parametry elektryczne

Wykonanie zgodne z	IEC/EN 62208
Napięcie znamionowe łączeniowe U_e	1 000 V AC
Częstotliwość znamionowa f	do 1 000 Hz
Napięcie znamionowe udarowe U_{imp}	8 kV
Napięcie znamionowe izolacji U_i	1000 V AC
Maksymalny prąd zwarciaowy I_{dc}	35 kA
Stopień ochrony	IP66 (drzwi pojedyncze), IP55 (drzwi podwójne) IP65 (drzwi przeszklone)
Odporność na uderzenia	IK10 (drzwi pełne)
Klasa ochrony	I

Parametry mechaniczne

Materiał	blacha stalowa
Grubość obudowy oraz drzwi	1.2 lub 1.5 mm
Maksymalny kąt otwarcia drzwi	155°
Kolor	RAL 7035w
Materiał płyty montażowe	stal ocynkowana
Grubość płyty montażowej	1.5 lub 2 mm
Temperatura otoczenia	-40 – +100 °C

Dane techniczne MHS

IP66 Obudowy metalowe MHS

Rysunki wymiarowe

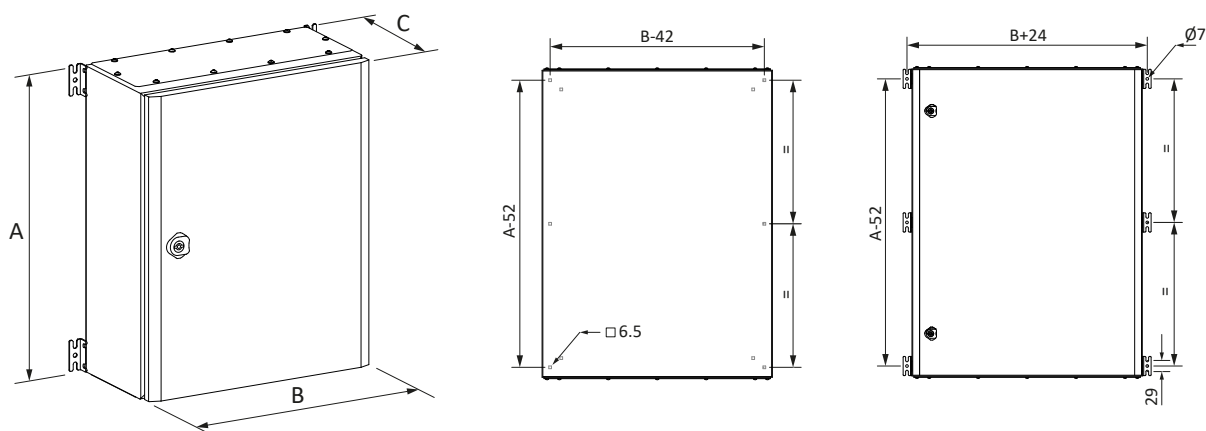

Wymiary

Typ	Wymiary [mm]			Drzwi	Zamek	Zawias	Uchwyty ścienny	Drzwi przeszklone	Osłona*	Pokrywa dachowa	Straty mocy [W]	Waga [kg]
	A	B	C									
MHS 30 20 15	300	200	150	1	1	2	4	-	-	-	10	4.2
MHS 30 30 15	300	300	150	1	1	2	4	•	-	•	16	5.6
MHS 30 30 20	300	300	200	1	1	2	4	•	•	•	18	6.3
MHS 40 30 15	400	300	150	1	1	2	4	•	-	•	19	7.0
MHS 40 30 20	400	300	200	1	1	2	4	•	•	•	21	7.9
MHS 40 40 20	400	400	200	1	1	2	4	•	•	•	26	9.8
MHS 50 40 15	500	400	150	1	1	2	4	•	-	•	27	10.5
MHS 50 40 20	500	400	200	1	1	2	4	•	•	•	29	11.6
MHS 60 40 20	600	400	200	1	2	2	4	•	•	•	38	13.5
MHS 60 40 30	600	400	300	1	2	2	4	•	•	•	41	15.6
MHS 60 50 20	600	500	200	1	2	2	4	•	•	•	41	16.2
MHS 60 60 20	600	600	200	1	2	2	4	•	•	•	49	20.6
MHS 60 60 30	600	600	300	1	2	2	4	•	•	•	55	23.2
MHS 60 80 30	600	800	300	2	1	4	6	•	-	•	65	28.3
MHS 70 50 20	700	500	200	1	2	3	4	•	•	•	46	18.5
MHS 70 50 30	700	500	300	1	2	3	4	•	•	•	53	21.2
MHS 80 60 20	800	600	200	1	2	3	6	•	•	•	56	26.2
MHS 80 60 30	800	600	300	1	2	3	6	•	•	•	63	29.0
MHS 100 60 30	1000	600	300	1	2	3	6	•	•	•	69	35.2
MHS 100 80 30	1000	800	300	1	2	4	6	•	-	•	96	45.3
MHS 100 100 30	1000	1000	300	2	1	4+4	6	-	-	•	117	60.0
MHS 120 60 30	1200	600	300	1	2	4	6	•	•	•	77	39.7
MHS 120 80 30	1200	600	300	1	2	4	6	•	-	•	105	59.0
MHS 120 100 30	1200	1000	300	2	1	4+4	6	-	-	•	140	70.0

* Całkowita wysokość osłon musi być co najmniej o 20 mm mniejsza niż wysokość obudowy

Dane techniczne BBU, BBP i BBUE

Szyny łączeniowe BBU, BBP i BBUE

Parametry ogólne

1, 2, 3 i 4-biegunowe szyny łączeniowe

Długość 1 metr (mogą być skracane) lub wersje krótkie (2, 6, 9, 12, 18 modułów)

Wersje specjalne szyn są przeznaczone do podłączenia urządzeń od dołu lub z góry, kolejność instalowania urządzeń od lewej strony

Parametry elektryczne

Wykonanie zgodne z	EN 60439-1
Napięcie znamionowe U_e	230 / 400 V AC
Prąd znamionowy I_e	63 A (10 mm ²), 80 A (16 mm ²), 125 A (30/35 mm ²)
Częstotliwość	50 Hz
Napięcie znamionowe udarowe wytrzymywane U_{imp}	4 kV (BBU, BBP) 8 kV (BBUE 35), 6 kV (BBUE)

Parametry mechaniczne

Przekrój szyn	10 / 16 / 30 / 35 mm ²
Typ podłączenia	Widelki lub trzpienie
Krok	8.7 mm / 13.5 mm / 18 mm / 27 mm

Wymiary

Wersja widelkowa

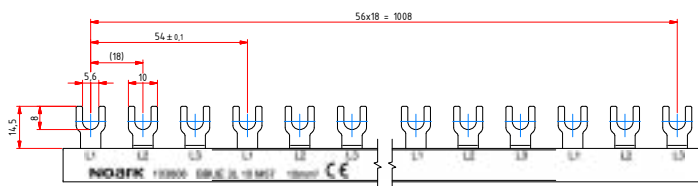

4LN wersja widelkowa

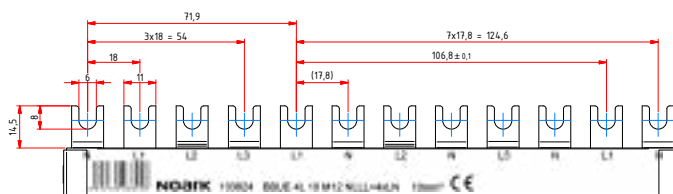

Wersja trzpieniowa

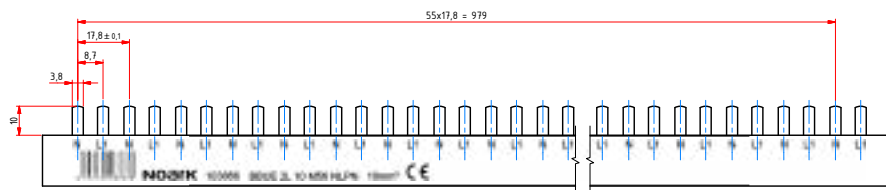

Wersja trzpieniowa 35 mm²

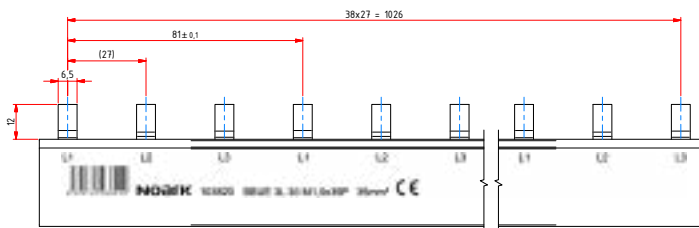

Wersja dla kombinacji urządzeń

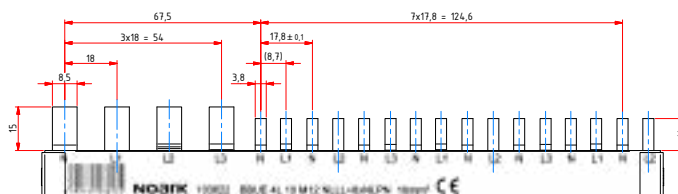

Dane techniczne BBU, BBP i BBUE

Szyny łączeniowe BBU, BBP i BBUE

Skracanie

1)

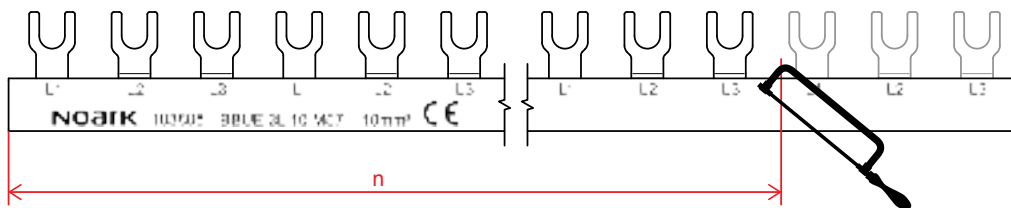

Odciąć część szyny
(najlepiej przy użyciu piły)

2)

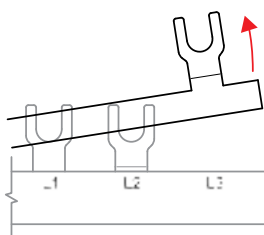

Wyciągnąć miedzianą szynę

3)

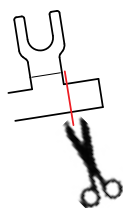

Skrócić miedzianą szynę
(najlepiej przy użyciu nożyc)

4)

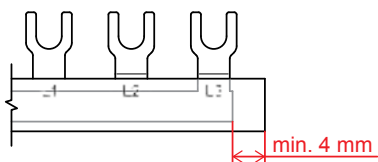

Włożyć miedzianą szynę.
Osłona z tworzywa sztucznego musi być co najmniej 4 mm dłuższa od samej szyny miedzianej

5)

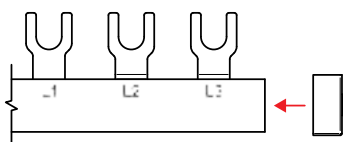

Wyczyścić ostrożnie szynę i nałożyć zaślepki

Dane techniczne BBUM

Szyny łączeniowe BBUM

Parametry ogólne

Szyny BBUM do łączenia wyłączników silnikowych
Do 5 wyłączników silnikowych
Rozstaw 45, 54 lub 63 mm

Parametry elektryczne

Wykonanie zgodne z	EN 60947-1
Napięcie znamionowe U_e	690 V AC
Prąd znamionowy I_e	63 A
Częstotliwość f	50 Hz
Napięcie znamionowe udarowe wytrzymywane U_{imp}	9,5 kV

Parametry mechaniczne

Przekrój szyn	10 mm ²
Typ podłączenia	Fork
Krok	45 mm / 54 mm / 63 mm
Liczba urządzeń do podłączenia	2 / 3 / 4 / 5

Wymiary

Krok 45 mm

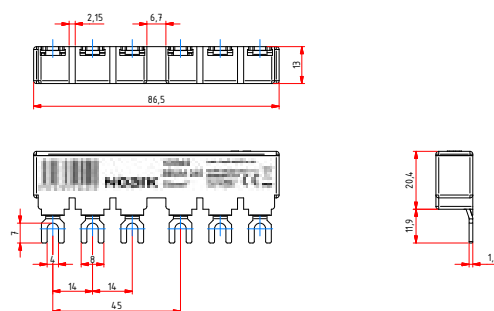

Krok 54 mm

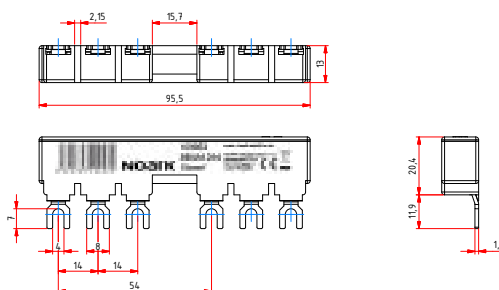

Krok 63 mm

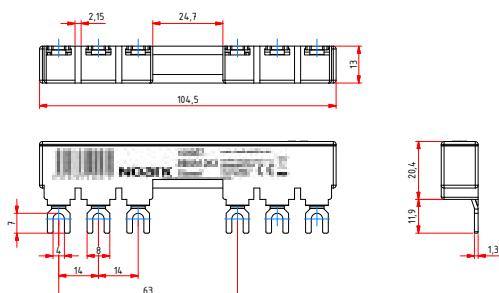

Dane techniczne BBUM

Szyny łączeniowe BBUM

Wymiary

Zaciski zasilające

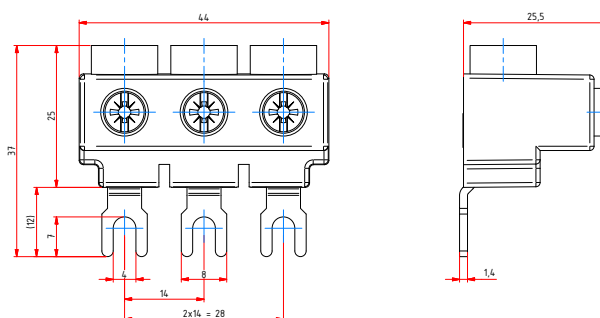

Skracanie



Nie skracać szyn łączeniowych

Dane techniczne IT

Zaciski przyłączeniowe IT

Parametry ogólne

Wersja widełkowa lub trzpieniowa
Podłączenie wzdłuż lub w poprzek
Wersje w kolorze szarym lub niebieskim

Parametry elektryczne

	IT.. F 63A .	IT.. P 63A .	IT. P 100A .
Wykonanie zgodne z	EN 60439-1		
Prąd znamionowy I_e	63 A	63 A	125 A
Prąd maksymalny I_{max}	80 A	80 A	125 A
Napięcie znamionowe łączeniowe U_e	690 V AC		
Częstotliwość	50 Hz		

Parametry mechaniczne

	IT.. F 63A .	IT.. P 63A .	IT. P 100A .
Typ podłączenia	widełki	trzcień	trzcień
Końcówka	tunelowa		
Przekrój zacisków przyłączeniowych dla pojedynczego/wielokrotnego przewodu dla przewodu z tuleją	6 - 25 mm ² 4 - 16 mm ²	6 - 25 mm ² 4 - 16 mm ²	6 - 50 mm ² 4 - 35 mm ²
Podłączenie	<p>wzdłuż lub w poprzek</p>		<p>wzdłuż</p>
Przeznaczone do przewodów	Al / Cu		
Kolor zacisku	szary / niebieski		

Dane techniczne PDB

Bloki dystrybucyjne PDB - wersje 1-biegunowe

Parametry ogólne

Wersje dopasowane do przewodów Cu

Montaż możliwy na szynę TH-35 lub na płytę montażową

Parametry elektryczne

Typ przewodu Przewód Cu Przewód Cu/Al	103778	103780	103782	103784	103786
Wykonanie zgodne z	EN 60947-7-1				
Maksymalny prąd dla przewodu sztywnego o dopuszczalnym maksymalnym przekroju	80 A	125 A	160 A	250 A	400 A
Prąd cieplny umowny w otwartej przestrzeni I_{th}	80 A	125 A	160 A	250 A	400 A
Maksymalne napięcie łączeniowe U_{max}	1000 V AC / 1500 V DC				
Odporność na zwarcie prąd szczytowy I_{pk} prąd wytrzymywany 1s I_{cw}	2.7 kA 1.9 kA	30 kA 4.2 kA	30 kA 11 kA	51 kA 21 kA	51 kA 21 kA
Wskaźnik CTI	600 V				
Podłączenie	-	możliwe z Cu 15x5	możliwe z Cu 15x5	-	-
Stopień zanieczyszczenia	2				
Napięcie znamionowe udarowe wytrzymywane U_{imp}	4 kV				
Pozostałe parametry	zgodnie z EN 60947-7-1				

Parametry mechaniczne

Wysokość	66 mm	74 mm	92 mm	95.5 mm	95.5 mm
Szerokość	27 mm	27 mm	35 mm	44.5 mm	44.5 mm
Głębokość	47 mm	47 mm	49 mm	49 mm	49 mm
Montaż	Na szynie TH-35 mm lub na płycie montażowej				
Znamionowy przekrój poprzeczny przewodów przyłączeniowych	16 mm ²	35 mm ² + 16 mm ²	50 mm ²	95 mm ²	150 mm ²
Przekrój zacisków wejściowych dla I_n (przewód sztywny)	1x 2.5-16 mm ²	1x 10-35 mm ² + 1x 2.5-16 mm ²	1x 10-70 mm ²	1x 35-120 mm ²	1x 95-185 mm ²
Moment dociskowy śrub zaciskowych na wejściu	1.5-3 Nm	3.5-5 Nm 1.5-3 Nm	5-6 Nm	19-21 Nm	25 Nm
Znamionowy przekrój poprzeczny przewodów wyjściowych	16 mm ² + 6 mm ²	16 mm ²	16 mm ²	25 mm ² + 16 mm ² + 10 mm ²	25 mm ² + 16 mm ² + 10 mm ²
Przekrój zacisków wyjściowych dla I_n (przewód sztywny)	2x 2.5-16 mm ² + 4x 2.5-6 mm ²	6x 2.5-16 mm ²	6x 2.5-16 mm ²	2x 6-35 mm ² + 5x 1.5-16 mm ² + 4x 1.5-10 mm ²	2x 6-35 mm ² + 5x 1.5-16 mm ² + 4x 1.5-10 mm ²
Moment dociskowy śrub zaciskowych na wyjściu	2x 1.5-3 Nm 4x 0.8-1.5 Nm	2-3 Nm	1.5-3 Nm	2x 3.5-7 Nm 5x 2-3 Nm 4x 2-3 Nm	2x 3.5-7 Nm 5x 2-3 Nm 4x 2-3 Nm
Odporność ogniowa	100°C (UL94-V0)				
Stopień ochrony	IP20				
Waga	0.062 kg	0.136 kg	0.246 kg	0.434 kg	0.410 kg

Dane techniczne PDB

Bloki dystrybucyjne PDB - wersje 1-biegunowe

Parametry ogólne

Dopasowane do przewodów miedzianych (Cu) lub miedziano/aluminiowych (Cu/Al)

Montaż możliwy na szynę TH-35 lub na płytę montażową

Parametry elektryczne

Typ przewodu Przewód Cu Przewód Cu/Al	- 103779	- 103781	- 103783	- 103785	- 103787
Wykonanie zgodne z	EN 60947-7-1				
Maksymalny prąd I_{max} (Cu/Al) dla przewodu sztywnego o dopuszczalnym maksymalnym przekroju	80/63 A	125/100 A	160/125 A	250/200 A	400/300 A
Prąd cieplny umowny w otwartej przestrzeni I_{th} (Cu/Al)	80/63 A	125/100 A	160/125 A	250/200 A	400/300 A
Maksymalne napięcie łączeniowe U_{max}	1000 V AC / 1500 V DC				
Odporność na zwarcie prąd szczytowy I_{pk} prąd wytrzymywany 1s I_{cw}	2.7 kA 1.9 kA	30 kA 4.2 kA	30 kA 11 kA	51 kA 21 kA	51 kA 21 kA
Wskaźnik CTI	600 V				
Podłączenie	-	możliwe z Cu 15x5	możliwe z Cu 15x5	-	-
Stopień zanieczyszczenia	2				
Napięcie znamionowe udarowe wytrzymywane U_{imp}	4 kV				
Pozostałe parametry	zgodnie z EN 60947-7-1				

Parametry mechaniczne

Wysokość	66 mm	74 mm	92 mm	95.5 mm	95.5 mm
Szerokość	27 mm	27 mm	35 mm	44.5 mm	44.5 mm
Głębokość	47 mm	47 mm	49 mm	49 mm	49 mm
Montaż	Na szynie TH-35 mm lub na płytę montażową				
Znamionowy przekrój poprzeczny przewodów przyłączeniowych	16 mm ²	35 mm ² + 16 mm ²	50 mm ²	95 mm ²	150 mm ²
Przekrój zacisków wejściowych dla I_n (sztywny przewód)	1x 2.5-16 mm ²	1x 10-35 mm ² + 1x 2.5-16 mm ²	1x 10-70 mm ²	1x 35-120 mm ²	1x 95-185 mm ²
Moment dociskowy śrub zaciskowych na wejściu	1.5-3 Nm	3.5-5 Nm 1.5-3 Nm	5-6 Nm	19-21 Nm	25 Nm
Znamionowy przekrój poprzeczny przewodów wyjściowych	16 mm ² + 6 mm ²	16 mm ²	16 mm ²	25 mm ² + 16 mm ² + 10 mm ²	25 mm ² + 16 mm ² + 10 mm ²
Przekrój zacisków wyjściowych dla I_n (sztywny przewód)	2x 2.5-16 mm ² + 4x 2.5-6 mm ²	6x 2.5-16 mm ²	6x 2.5-16 mm ²	2x 6-35 mm ² + 5x 1.5-16 mm ² + 4x 1.5-10 mm ²	2x 6-35 mm ² + 5x 1.5-16 mm ² + 4x 1.5-10 mm ²
Moment dociskowy śrub zaciskowych na wyjściu	2x 1.5-3 Nm 4x 0.8-1.5 Nm	2-3 Nm	1.5-3 Nm	2x 3.5-7 Nm 5x 2-3 Nm 4x 2-3 Nm	2x 3.5-7 Nm 5x 2-3 Nm 4x 2-3 Nm
Odporność ogniowa	100°C (UL94-V0)				
Stopień ochrony	IP20				
Waga	0.062 kg	0.136 kg	0.246 kg	0.434 kg	0.410 kg

Dane techniczne PDB

Bloki dystrybucyjne PDB - wersje 1-biegunowe

Parametry ogólne

Dopasowane do przewodów miedzianych (Cu) lub miedziano/aluminiowych (Cu/Al)

Montaż możliwy na szynę TH-35 lub na płytę montażową

Parametry elektryczne

Typ przewodu Przewód Cu Przewód Cu/Al	105509 -	105510 -	- 103795	- 103796
Wykonanie zgodne z	EN 60947-7-1			
Maksymalny prąd I_{\max} (Cu/Al) dla przewodu sztywnego o dopuszczalnym maksymalnym przekroju	400 A	400 A	400/350 A	400/350 A
Prąd cieplny umowny w otwartej przestrzeni I_{th} (Cu/Al)	400 A	400 A	400/350 A	400/350 A
Maksymalne napięcie łączeniowe U_{\max}	1000 V AC / 1500 V DC			
Odporność na zwarcie prąd szczytowy I_{pk} prąd wytrzymywany 1s I_{cw}	50 kA 21 kA	50 kA 21 kA	50 kA 21 kA	50 kA 21 kA
Wskaźnik CTI	600 V			
Podłączenie	-	-	-	-
Stopień zanieczyszczenia	2			
Napięcie znamionowe udarowe wytrzymywane U_{imp}	4 kV			
Pozostałe parametry	zgodnie z EN 60947-7-1			

Parametry mechaniczne

Wysokość	103 mm	103 mm	103 mm	103 mm
Szerokość	45 mm	45 mm	45 mm	45 mm
Głębokość	50.2 mm	50.2 mm	50.2 mm	50.2 mm
Montaż	Na szynę TH-35 mm lub na tablicę rozdzielczą			
Znamionowy przekrój poprzeczny przewodów przyłączeniowych	185 mm ²	185 mm ²	185 mm ²	185 mm ²
Przekrój zacisków wejściowych dla I_n (sztywny przewód)	1x pojedynczy/linka 95 - 240 mm ²	1x pojedynczy/linka 95 - 240 mm ²	1x pojedynczy/linka 95 - 240 mm ²	1x pojedynczy/linka 95 - 240 mm ²
Inne możliwości łączy wejściowych z uwzględnieniem aktualnego przekroju przewodu	druk (z izolacją) 70 - 185 mm ²	druk (z izolacją) 70 - 185 mm ²	druk (z izolacją) 70 - 185 mm ²	druk (z izolacją) 70 - 185 mm ²
Moment dociskowy śrub zaciskowych na wejściu	25 Nm	25 Nm	25 Nm	25 Nm
Znamionowy przekrój poprzeczny przewodów wyjściowych	35 mm ²	95 mm ²	35 mm ²	95 mm ²
Przekrój zacisków wyjściowych dla I_n (sztywny przewód)	6x pojedynczy/linka 10-50 mm ²	2x pojedynczy/linka 50-120 mm ²	6x pojedynczy/linka 10-50 mm ²	2x pojedynczy/linka 50-120 mm ²
Inne możliwości podłączenia wyjścia związane ze zmniejszeniem prądu w stosunku do przekroju przewodu	druk (w izolacji) 6-35 mm ²	druk (w izolacji) 35-95 mm ²	druk (w izolacji) 6-35 mm ²	druk (w izolacji) 35-95 mm ²
Moment dociskowy śrub zaciskowych na wyjściu	3.5-7 Nm	19 Nm	3.5-7 Nm	19 Nm
Odporność ogniowa	100°C (UL94-V0)			
Stopień ochrony	IP20			
Waga	0.516 kg	0.581 kg	0.516 kg	0.581 kg

Dane techniczne PDB

Bloki dystrybucyjne PDB - wersje 3-biegunowe

Parametry ogólne

Dopasowane do przewodów miedzianych (Cu) lub miedziano/aluminiowych (Cu/Al)

Montaż możliwy na szynę TH-35 lub na płytę montażową

Parametry elektryczne

Typ przewodu Przewód Cu Przewód Cu/Al	103788 -	- 103789
Wykonanie zgodne z	EN 60947-7-1	
Maksymalny prąd I_{max} (Cu/Al) dla przewodu sztywnego o dopuszczalnym maksymalnym przekroju	175 A	175/125 A
Prąd cieplny umowny w otwartej przestrzeni I_{th} (Cu/Al)	175 A	175/125 A
Maksymalne napięcie łączeniowe U_{max}	1000 V AC / 1500 V DC	
Odporność na zwarcie prąd szczytowy I_{pk} prąd wytrzymywany 1s I_{cw}	30 kA 11 kA	30 kA 11 kA
Wskaźnik CTI	600 V	
Liczba biegunów	3	3
Podłączenie	-	-
Stopień zanieczyszczenia	2	
Napięcie znamionowe udarowe wytrzymywane U_{imp}	4 kV	
Pozostałe parametry	zgodnie z EN 60947-7-1	

Parametry mechaniczne

Wysokość	80 mm	80 mm
Szerokość	71.5 mm	71.5 mm
Głębokość	42.5 mm	42.5 mm
Montaż	Na szynę TH-35 mm lub na płytę montażową	
Znamionowy przekrój poprzeczny przewodów przyłączeniowych	50 mm ²	50 mm ²
Przekrój zacisków wejściowych przypadających na jeden biegun dla I_n (sztywny przewód)	1x 16-70 mm ²	1x 16-70 mm ²
Moment dociskowy śrub zaciskowych na wejściu	6-10 Nm	6-10 Nm
Znamionowy przekrój poprzeczny przewodów wyjściowych	16 mm ²	16 mm ²
Przekrój zacisków wyjściowych przypadających na jeden biegun dla I_n (sztywny przewód)	6x 2.5-16 mm ²	6x 2.5-16 mm ²
Moment dociskowy śrub zaciskowych na wyjściu	3-4 Nm	3-4 Nm
Odporność ogniowa	100°C (UL94-V0)	
Stopień ochrony	IP20	
Waga	0.385 kg	0.375 kg

Dane techniczne PDB

Bloki dystrybucyjne PDB

Wymiary

103778 - PDB 1P CU 1x4+2 80A
103779 - PDB 1P CU/AL 1x4+2 80/63A

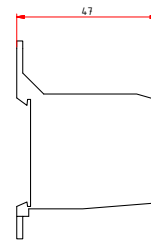
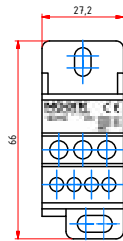

103780 - PDB 1P CU 1+1x6 125A
103781 - PDB 1P CU/AL 1+1x6 125/100A

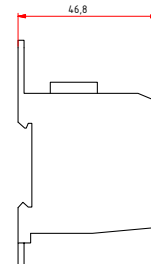
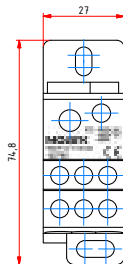

103782 - PDB 1P CU 1x6 160A
103783 - PDB 1P CU/AL 1x6 160/125A

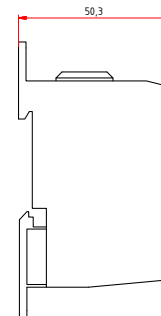
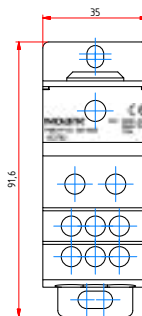

103784 - PDB 1P CU 1x2+5+4 250A
103786 - PDB 1P CU 1x2+5+4 400A
103785 - PDB 1P CU/AL 1x2+5+4 250/200A
103787 - PDB 1P CU/AL 1x2+5+4 400/300A

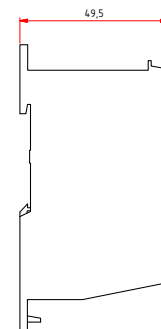
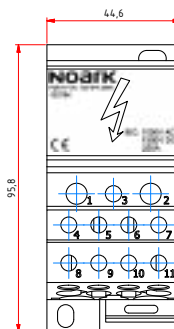

Dane techniczne PDB

Bloki dystrybucyjne PDB

Wymiary

- 105509 - PDB 1P CU 1x6 400A
- 105510 - PDB 1P CU 1x2 400A
- 103795 - PDB 1P CU/AL 1x6 400/350A
- 103796 - PDB 1P CU/AL 1x2 400/350A

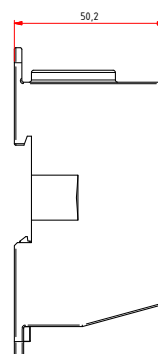
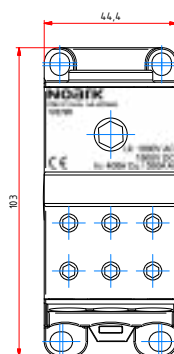

- 103788 - PDB 3P CU 1x6 175A
- 103789 - PDB 3P CU/AL 1x6 175/125A

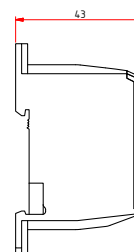
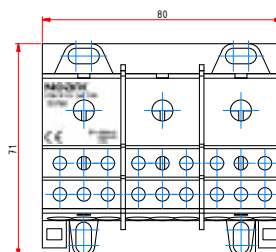

Dane techniczne TB

Listwy zaciskowe - neutralne i ochronne

Parametry ogólne

Listwy zaciskowe neutralne i ochronne do tablic rozdzielczych

Liczby zacisków: 7, 12 i 15

Montaż na szynie TH-35

Parametry elektryczne

	TBB / TBG $\times 16$	TBB / TBG $\times 10$	TB $\times 10$
Wykonanie zgodne	EN 60998-1 EN 60998-2-1		
Prąd maksymalny I_e	63 A		
Napięcie znamionowe łączeniowe U_e	690 V AC		
Częstotliwość	50 Hz		

Parametry mechaniczne

	TBB / TBG $\times 16$	TBB / TBG $\times 10$	TB $\times 10$
Przekrój zacisków	16 mm ²	10 mm ²	10 mm ²
Min. przekrój zacisków przyłączeniowych	1.5 mm ²	1.5 mm ²	1.5 mm ²
Kolor osłony	niebieski / zielony	niebieski / zielony	-

Dane techniczne Ex9DS

Gniazda serwisowe na szynę

Parametry ogólne

Wersja z bolcem uziemiającym i schuko

Montaż na szynie TH-35

Parametry elektryczne

Wykonanie zgodne	IEC 60884-1
Prąd znamionowy I_n	16 A
Napięcie znamionowe łączeniowe U_n	250 V AC
Napięcie znamionowe izolacji U_i	1000 V AC
Częstotliwość	50/60 Hz

Parametry mechaniczne

Szerokość	45 mm
Wysokość	65 mm
Wysokość czola	45 mm
Montaż	na szynie standardowej TH-35 mm
Stopień ochrony	IP20
Zaciski	windowe
Przekrój zacisków	1 — 6 mm ²
Moment dociskowy śrub zaciskowych	0,8 — 2 Nm
Temperatura otoczenia	-25 — +40 °C
Waga	0,11 kg

Wymiary

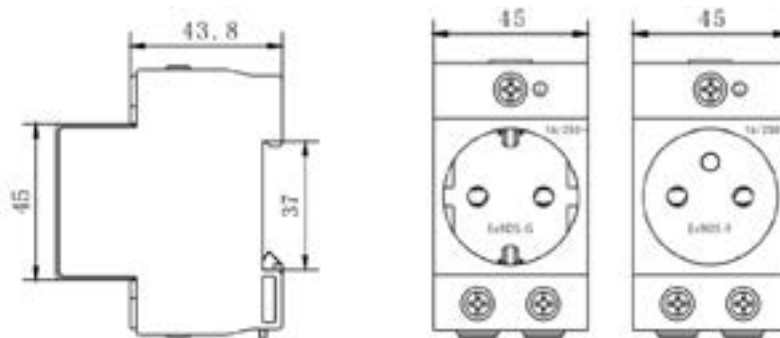

Indeks

Typ	Przegląd	Dane	Typ	Przegląd	Dane
	produktów	techniczne		produktów	techniczne
B CC45	8		LK MHS	70	
BBP	75		LK PH M	47	
BBU	74	125	LK PM M	11	
BBUE	76	123	LK PN M	7	
BBUM	82		MF PDP	61	
CB MHS	70		MF PNF	16	
CGQS	47		MF PNF12	39	
CP MHS	69		MF PXF	26	
DR PHS	46		MF TL	62	
DR PMF	30		MHS	66	122
DR PMF-MM	38		MP MHS	68	
DR PNS	7		MP PM	35	
DR PNS-SD	10		PDB	86	128
DR PXF	25		PHS	46	114
DTH	8		PM MHS	69	
EC MHS	67		PMF	30	107
ECU	80	124	PMF-C	38	111
ECUE	80	124	PMF-MM	34	109
EFMS SMM	58		PNF	14	99
EMF	54	116	PNF-HW	18	101
EMF CFR	57		PNS	6	95
EMF DR	55		PNS-SD	10	97
EMF FP	56		PWS PMF-C	40	
EMF FPB	56		PXF	24	105
EMF HS	57		PXS	22	103
EMF LMS	59		RC MHS	68	
EMF MP	57		RH PMF-MM	36	
EMF SDH	55		SD MHS	67	
EMF TB45	58		SDDA PMF	31	
EMF TBH	58		SHW PNF	20	
EMF UMP	56		SL PMF	11	
EMFF	54	117	SMM IP40S	8	
EMFF MH	58		SMM IP65S	47	
EMFF SMM	58		SMM PMF	31	
EMFS	54	117	SPBB	80	
Ex9DS	92	135	TB	60	
FBUM	82		TBB	60	
GD MHS	67		TBG	60	
HCB PM	35		TH CUB D	8	
IT	84	127	TH CUB P	8	
ITA	84		VCB	30	
ITAW	84		VCB PM	35	
ITL	84		WB MHS	69	
ITL P	84				
ITLW	84				



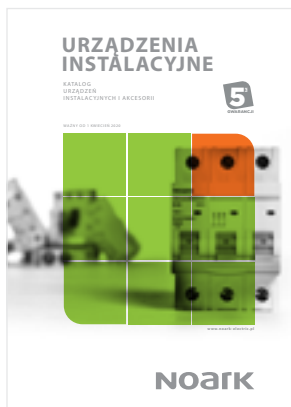

URZĄDZENIA INSTALACYJNE

- Wyłączniki nadprądowe
- Podstawy bezpiecznikowe cylindryczne
- Rozłączniki izolacyjne
- Wyłączniki różnicowoprądowe
- Liczniki energii
- Wyłączniki silnikowe przyciskowe
- Akcesoria do urządzeń instalacyjnych
- Ograniczniki przepięć
- Przekładniki instalacyjne i styczniki
- Przelączniki instalacyjne i lampki sygnalizacyjne
- Zegary sterownicze i wyłączniki zmierzchowe
- Pozostałe urządzenia



WYŁĄCZNIKI KOMPAKTOWE

- Termomagnetyczne Wyłączniki Kompaktowe AC Ex9M
- Wyłączniki Kompaktowe AC z elektronicznym wyzwalaczem SU20L (DIP)
- Wyłączniki Kompaktowe AC z elektronicznym wyzwalaczem SU20S (LCD)
- Rozłączniki Kompaktowe AC Ex9MSD
- Termomagnetyczne Wyłączniki Kompaktowe DC Ex9M
- Rozłączniki Kompaktowe DC Ex9MSD
- Akcesoria



APARATURA PRZEMYSŁOWA

- Styczniki i przekładniki
- Wyłączniki silnikowe
- Przekładniki termiczne
- Akcesoria do aparatury przemysłowej
- Aparatura pulpitowa

Katalogi i przegląd asortymentu

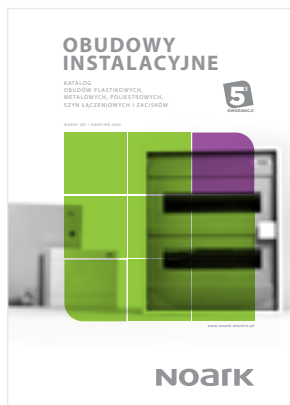

OBUDOWY INSTALACYJNE

- Plastikowe obudowy instalacyjne
- Plastikowe obudowy instalacyjne z drzwiami metalowymi
- Plastikowe obudowy instalacyjne do użytku zewnętrznego
- Obudowy metalowe
- Obudowy metalowe z płytami montażowymi
- Systemy łączeniowe



KOMPONENTY DO URZĄDZEŃ FOTOWOLTAICZNYCH

- Wyłączniki nadprądowe DC
- Podstawy bezpiecznikowe cylindryczne DC
- Rozłączniki izolacyjne DC
- Wyłączniki różnicowoprądowe
- Liczniki energii
- Ograniczniki przepięć DC
- Plastikowe obudowy instalacyjne do użytku zewnętrznego
- Ładowarki do pojazdów elektrycznych



WYŁĄCZNIKI POWIETRZNE

- Cyfrowe wyzwalacze
- Wyłączniki powietrzne
- Rozłączniki pneumatyczne
- Akcesoria



NOARK Electric Sp. z o.o.

Św. Michała 62, 61-005 Poznań

Telefon: +48 61 222 67 67

E-mail: infoPL@noark-electric.com

www.noark-electric.pl

NOARK

